

2024



Εισαγωγές Εξοπλισμός Εστίασης





**για τις  
ΕΚΠΤΩΣΕΙΣ  
σας**

**στις  
αναγραφόμενες  
τιμές**

**επικοινωνήστε μαζί μας:**

**210 94 017 02**

**info@emko.gr**

# ΠΙΣΤΟΠΟΙΗΤΙΚΟ



Ο Φορέας Πιστοποίησης & Ελέγχου EQA HELLAS A.E.  
πιστοποιεί ότι η εταιρεία

## ΕΜΚΟ ΕΜΜ.ΚΟΥΤΕΛΑΣ Α.Ε.

ΛΥΣΙΚΡΑΤΟΥΣ 25, Τ.Κ. 176 74, ΚΑΛΛΙΘΕΑ, ΑΤΤΙΚΗΣ

έχει αναπτύξει και εφαρμόζει Σύστημα Διαχείρισης Ποιότητας  
το οποίο ανταποκρίνεται στις απαιτήσεις του:

## ΕΛΟΤ EN ISO 9001:2015

(Σύστημα Διαχείρισης Ποιότητας)

με πεδίο εφαρμογής:

ΕΙΣΑΓΩΓΕΣ - ΑΝΤΙΠΡΟΣΩΠΕΙΣ ΕΞΟΠΛΙΣΜΟΥ ΕΣΤΙΑΣΗΣ



Αριθμός Πιστοποιητικού:  
ΣΔΠ 2235/22

Ημερομηνία Επαναπιστοποίησης/  
Χορήγησης:  
21 Ιουλίου 2022

Ημερομηνία Λήξης Πιστοποιητικού:  
21 Ιουλίου 2025

Ημερομηνία Αρχικής Πιστοποίησης:  
22 Ιουλίου 2019

ΓΙΑ ΤΗΝ ΕΤΑΙΡΕΙΑ  
ΧΑΡΑΛΑΜΠΟΣ ΠΑΝ. ΓΑΛΑΤΣΑΝΟΣ

### EQA HELLAS A.E.

📍 Ποταμού Καλαμά 30, Χαλάνδρι, 152 33 🌐 [www.eqa.gr](http://www.eqa.gr)  
☎ 210 68 34 012 | Fax: 210 68 50 985 📧 [eqa@eqa.gr](mailto:eqa@eqa.gr) | [info@eqa.gr](mailto:info@eqa.gr)

Το παρόν πιστοποιητικό, ισχύει υπό την προϋπόθεση διενέργειας των απαιτούμενων ετήσιων επιθεωρήσεων επιτήρησης - 1ης επιτήρησης εντός 12μήνου από της ημερομηνίας χορήγησης και 2ης επιτήρησης εντός 24μήνου από της ημερομηνίας χορήγησης - και υπόκειται στους κανονισμούς της διαπίστευσης και στους κανονισμούς πιστοποίησης της EQA HELLAS A.E.  
F05-06.2, Εκδ.3.0, 05/08/2021



Η εταιρεία **EMKO Εμμ. Κουτελάς Α.Ε.** εισάγει μηχανήματα και συσκευές επαγγελματικού εξοπλισμού για χώρους μαζικής εστίασης από το 1976.

Συνεργάζεται με διεθνώς αναγνωρισμένα εργοστάσια στην παγκόσμια αγορά του επισιτιστικού κλάδου και είναι σε θέση να προσφέρει στους πελάτες της προϊόντα υψηλής ποιότητας και τεχνογνωσίας με υπευθυνότητα και συνέπεια.

Το εξειδικευμένο Τεχνικό Τμήμα της εταιρείας και η διαρκής παρακαταθήκη ανταλλακτικών συντελούν στην υψηλή ποιότητα των παρεχόμενων υπηρεσιών της.

Στόχος και μέλημα της εταιρείας είναι η αρμονική επικοινωνία και η εποικοδομητική συνεργασία με τους πελάτες της. Για την διασφάλισή τους κρίνεται απαραίτητη η πλήρης αποδοχή των όρων συνεργασίας και πωλήσεων που ακολουθούν στην επόμενη σελίδα.



asber



ChefsChoice



ANIMO



Excalibur



SAMSUNG



ScanBox



TAMAI

NEVO



AVATHERM



Inicia<sup>\*</sup>systems

## Γενικοί όροι συνεργασίας & όροι πωλήσεων

Ο παρών Τιμοκατάλογος αντικαθιστά κάθε προηγούμενο.

Στις αναγραφόμενες τιμές δεν περιλαμβάνεται ο σχετικός Φ.Π.Α.

Η εταιρεία, στο πλαίσιο της συνεχούς βελτίωσης των προϊόντων και υπηρεσιών της, διατηρεί το δικαίωμα να διαφοροποιήσει χωρίς προειδοποίηση τα χαρακτηριστικά, τις προδιαγραφές και τις τιμές των προϊόντων της.

Όλες οι αλλαγές δημοσιεύονται εγκαίρως στην ιστοσελίδα μας [www.emko.gr](http://www.emko.gr) την οποία και συνιστούμε να επισκέπτεστε τακτικά για την έγκαιρη ενημέρωσή σας.

Οι παραγγελίες μηχανημάτων πρέπει να μεταβιβάζονται από τον πελάτη στην εταιρεία μέσω fax ή email και να αναγράφουν κωδικούς, τεμάχια και περιγραφή προϊόντων.

Οι παραγγελίες ανταλλακτικών εκτελούνται μέσω fax ή email και μόνο μετά από υπόδειξη αυτών στη σχετική διασκόρπιση που παρέχει η εταιρεία.

Οι παραγγελίες με μορφή προσωρινής δέσμευσης διαγράφονται αυτόματα από το σύστημα μετά από μία εβδομάδα.

Τα ανταλλακτικά και οι επισκευές εξοφλούνται τοις μετρητοίς κατά την επίσκεψη του τεχνικού στο χώρο σας ή με προ-έμβασμα για τις περιοχές εκτός Αττικής.

Ο έλεγχος και η διάγνωση βλαβών σε μηχανήματα γίνονται μόνο με χρέωση και προπληρωμή αυτής.

Η χρέωση ελέγχου/διάγνωσης βλαβών αφαιρείται από το συνολικό κόστος αν ο πελάτης προχωρήσει σε επισκευή.

Η εταιρεία δεν φέρει καμία ευθύνη για ζημιές ή απώλειες επισκευασμένων ειδών που παρέμειναν στον χώρο της μετά την παρέλευση μηνός με υπαιτιότητα του πελάτη.

Τα ανταλλακτικά αποστέλλονται στον πελάτη μέσω courier και η χρέωση μεταφορικών επιβαρύνει τον παραλήπτη.

Το πρακτορείο μεταφοράς επιλέγεται μόνον από τον πελάτη ο οποίος και αναλαμβάνει την ευθύνη για το ταξίδι των εμπορευμάτων, τις όποιες πιθανές ζημιές ή απώλειες αυτών.

Τυχόν λάθη ή ασάφειες λόγω προφορικής συνεννόησης επιβαρύνουν τον πελάτη.

Για τυχόν επιστροφές εμπορευμάτων είναι απαραίτητο να προηγηθεί συνεννόηση με το Τμήμα Πωλήσεων. Η επιστροφή ανταλλακτικών δεν γίνεται δεκτή.

Αριθμοί λογαριασμού όψεως για **EMKO Εμμ. Κουτελάς Α.Ε.**

**ΕΘΝΙΚΗ** 153/47017715  
IBAN: GR91 0110 1530 0000 153 4701 7715

**ALPHA BANK** 131/002330000328  
IBAN : GR90 0140 1310 1310 0233 0000 328

**ΠΕΙΡΑΙΩΣ** 5187-050481-892  
IBAN : GR58 0172 1870 0051 8705 0481 892

**EUROBANK** 00260010440200664940  
IBAN : GR19 0260 0100 0004 4020 0664 940

# Περιεχόμενα (ανά κατηγορία)

## 1 Ζεστά και κρύα ροφήματα

Στίφτες εσπεριδοειδών	06 - 07
Πρέσες	8, 10
Αποχυματές φρούτων - λαχανικών	11 - 13
Φραπιέρες	14 - 15
Blender	16 - 17
Ψύκτες χυμών	18
Παγοθραύστες	18
Γρανιτομηχανές	19
Βραστήρες νερού, γάλακτος	20
Μηχανές καφέ φίλτρου	20 - 22
Μηχανές καφέ espresso	23
Μύλοι αλέσεως καφέ espresso	24 - 26

## 2 Παρουσίαση

Σουπιέρες	27
Σοκολατιέρες	27
Σαμβάρια	27
Chaffing dishes	28
Ψυχόμενοι δίσκοι	28
Διανεμπτές (χυμού, καφέ, δημητριακών)	28
Βραστήρας αυγών	28
Θερμαινόμενες επιφάνειες	28
Επιφάνειες Buffet, Salad bars	29
Θερμαντικές λάμπες, Carving stations	30 - 31

## 3 Μηχανές πάγου

Παγομηχανές (συμπαγές παγάκι)	32 - 33
Παγομηχανές (nugget/cocktail)	34
Παγομηχανές (για σκληρά νερά)	35
Παγομηχανές (παγάκι με τρύπα)	36
Παγομηχανές (flake)	37
Παγομηχανές (παγότριμα)	38
Αποθήκες παγομηχανών	39

## 4 Πλυντήρια πιάτων & ρούχων

Πλυντήρια ποτηριών-πιάτων	40 - 43
Πλυντήρια δίσκων-σκευών	42, 44 - 45
Πλυντήρια τούνελ & Flight	46 - 58
Καλάθια-θήκες πλυντηρίων	59
Πλυντήρια εμβάπτισης	60 - 61
Fagor Laundry	62 - 63

## 5 Επεξεργασία τροφίμων

Πολυκοπτικά μηχανήματα	64 - 65
Κοπτικά μηχανήματα	66 - 69
Δίσκοι-αξεσουάρ για κοπτικά	70 - 71
Cutters	72 - 73
Blixers	74 - 75
Robot Cook®	76
Μίξερ χειρός - Stick blenders	77 - 79
Αποφλοιωτές - Αποχυματές	80
Κοπτικά ψωμιού	82
Ζαμπονομηχανές	83
Κρεατομηχανές	84
Φορμαριστές μπιφτεκίων	84
Τυροτρίφτες	85
Μίξερ - Ζυμωτήρια	86 - 87
Ταχυζυμωτήρια	88
Ανοικτικό ζύμης	88
Σφολιατομηχανή	88
Αποξηραντές τροφίμων	89
Πλυντήρια-Στεγνωτήρια λαχανικών	90 - 91
Σακούλες για vacuum	92, 94
Συσκευές vacuum	93, 95
Sous vide	96
Ακονιστήρια μαχαριών	97
Αποστειρωτής μαχαριών	97
Εργαλεία κουζίνας	98 - 99
Μαχαίρια	100 - 101

## 6 Συσκευές snack

Τοστιέρες	102 - 104
Φριτζέζες	105 - 109
Deep Fryers	110 - 111
Φριτζέζες High Efficiency	112
Εστίες-πλατό	113 - 116
Κρεπιέρες & Pancakes	117 - 119
Βαφλιέρες	120 - 122
Μαλλί της γριάς / Pop Corn	123
Φρυγανιέρες	123 - 124
Σαλαμάνδρες	124, 126
Βιτρίνες θερμαινόμενες	127 - 129
Εστίες ηλεκτρικές & υγραερίου	130
Hot dog	131
Επαγωγικές εστίες	132 - 134

## 7 Φούρνοι

Φούρνοι πίτσας	135
Φούρνος κάρβουνου	135
Φούρνοι βεβιασμένης κυκλοφορίας	136 - 137
Φούρνοι ζαχαροπλαστικής	137, 139
Στόφες	137, 142
Φούρνοι μικροκυμάτων	138
Φούρνοι NEVO	139 - 141, 143
Φούρνοι RATIONAL και αξεσουάρ	144 - 151
Σύστημα RATIONAL iVario	152 - 158

## 8 Ολοκληρωμένα συστήματα κουζίνας

MODULAR σειρά 600	160 - 165
MODULAR σειρά 700	166 - 179
MODULAR σειρά 900	180 - 193

## 9 Ψύξη

Βιτρίνες ψυχόμενες	194 - 195, 197
Βιτρίνες ζαχαροπλαστικού	196
Βιτρίνες ωρίμανσης	198
Mini bars	199
Διανεμπτές - Συντηρητές ασκών κρασιού	199
Κάβες κρασιών	199
Blast chillers - Shock freezers	200

## 10 Καθαρισμός - Υγιεινή

Σταθμοί απολύμανσης	201
Καθαριστικά φούρνων	202, 203
Καθαριστικά πλυντηρίων πιάτων	203
Λάντζα χειρών ποδοκίνητη	203
Καταιωνιστήρας	203
Συσκευές γυαλισματος μαχαυροπήρουων	204 - 205
Αποσκληρυντές	206
Στεγνωτήρες χειρών	207

## 11 Μεταφορά - Αποθήκευση

Παλέτες και ρόδες Espresso	209
Χειραμάξια μεταφοράς σπαστά	210
Χειραμάξια μεταφοράς	211 - 213
Χειραμάξια αποσκευών	214
Αξεσουάρ για χειραμάξια	215
Τρόλεϊ αποσκευών	215
Πλατφόρμες	216
Τρόλεϊ δίσκων	216
Θερμοερμάρια	217
Banquet τρόλεϊ θερμαινόμενα	217, 218
Banquet τρόλεϊ ψυχόμενα	217
Τρόλεϊ room service	219
Thermobox & ισοθερμικοί δίσκοι	220 - 221
Τρόλεϊ ορόφων	222 - 223
Ράφια ανοξειδωτα	224

## Περιεχόμενα (αλφαβητικά)

Banquet trolleys	217, 218	Κοπτικά ψωμιού	82
Blast chillers - Shock freezers	200	Κρεατομηχανές	84
Blenders	16 - 17	Κρεπιέρες	117 - 119
Blixers	74 - 75	<b>Λ</b> Λάντζα χειρών ποδοκίνητη	203
Buffet, Salad bars, Drop-in	29	<b>Μ</b> Μαλλί της γριάς / Pop Corn	123
Chaffing dishes, inox διανεμητές	28	Μαχαίρια	100 - 101
Cutters	72 - 73	Μηχανές καφέ espresso	23
Hot dog	131	Μηχανές καφέ φίλτρου	20 - 22
Mini bars	199	Μίξερ - Ζυμωτήρια & ταχυζυμωτήρια	86 - 88
MODULAR Bain marie	162, 171, 187	Μίξερ χειρός - Stick blenders	77 - 79
MODULAR Ανατρεπόμενα τηγάνια	178, 192	Μύλοι αλέσεως καφέ espresso	24 - 26
MODULAR Βραστήρες ζυμαρικών	162, 170, 186	<b>Π</b> Παγοθραύστες	18
MODULAR Γκριλιέρες νερού	176, 190	Παγομηχανές	32 - 38
MODULAR Εστίες - Πλατό	164, 174-175, 188-189	Παλέτες και ρόδες	209
MODULAR Κουζίνες αερίου	160, 166, 168, 180, 182	Πλατφόρμες	216
MODULAR Κουζίνες ηλεκτρικές	161, 167, 169, 181, 183	Πλυντήρια εμβάπτισης	60 - 61
MODULAR Ουδέτερα στοιχεία	165, 179, 193	Πλυντήρια πιάτων-δίσκων	42, 44 - 45
MODULAR Φριτζές	163, 172-173, 185	Πλυντήρια ποτηριών-πιάτων	40 - 43
Pancakes	117	Πλυντήρια σκευών	42, 44 - 45
RATIONAL iVario & αξεσουάρ	152 - 158	Πλυντήρια ρούχων FAGOR	62
Robot Cook® Cooking Cutter Blender	76	Πλυντήρια τούνελ και flight	46 - 58
Sous vide	96	Πλυντήρια - Στεγνωτήρια λαχανικών	90 - 91
Thermobox & ισοθερμικοί δίσκοι	220 - 221	Πρέσες πορτοκαλιών	8, 10
Vacuum συσκευές	93, 95	<b>Ρ</b> Ράφια ανοξείδωτα	224
<b>A</b> Ακονιστήρια μαχαριών	97	<b>Σ</b> Σακούλες vacuum	92, 94
Ανοικτικό ζύμη	88	Σαλαμάνδρες	124, 126
Αξεσουάρ για χειραμάξια	215	Σαμοβάρια	27
Αποθήκες παγομηχανών	39	Σοκολατιέρες	27
Αποξηραντές τροφίμων	89	Σουπιέρες	27
Αποσκληρυντές, αλάτι (άλμν)	206	Σταθμοί απολύμανσης	201
Αποστειρωτές	201	Στεγνωτήρες χειρών	207
Αποφλοιωτές - Αποχυματές	80	Στεγνωτήρια & Σιδερωτήρια ρούχων FAGOR	63
Αποχυματές λαχανικών	11 - 13	Στίφτες εσπεριδοειδών	6 - 7
<b>B</b> Βαφλιέρες	120 - 122	Στόφες	137, 142
Βιτρίνες ζαχαροπλαστικού	196	Συσκευές γυαλισματος μαχαροπήρουων	204 - 205
Βιτρίνες θερμαινόμενες	127 - 129	Σφολιανομηχανή	88
Βιτρίνες ψυχόμενες-συντήρησης	194 - 195, 197	<b>T</b> Τοστιέρες	102 - 104
Βιτρίνες ωρίμανσης	198	Τρόλεϊ room service	219
Βραστήρες νερού, γάλακτος	20	Τρόλεϊ αποσκευών	215
<b>Γ</b> Γρανιτομηχανές	19	Τρόλεϊ δίσκων	216
<b>Δ</b> Διανεμητές ασκών κρασιού	199	Τρόλεϊ ψατισμού	222
Δίσκοι-αξεσουάρ για κοπτικά	70 - 71	Τρόλεϊ ορόφων	222 - 223
<b>E</b> Επαγωγικές εστίες	132-134	Τυροτρίφτες	85
Εργαλεία κουζίνας	98-99	<b>Φ</b> Φορμαριστές μπιφτεκιών	84
Εστίες - Πλατό	113 - 116	Φούρνοι NEVO	139 - 141, 143
Εστίες ηλεκτρικές & υγραερίου	130	Φούρνοι RATIONAL & αξεσουάρ	144 - 151
<b>Z</b> Ζαμπονομηχανές	83	Φούρνοι βεβιασμένης κυκλοφορίας	136 - 137
<b>Θ</b> Θερμαινόμενες επιφάνειες	28	Φούρνοι ζαχαροπλαστικής	137, 139
Θερμαντικές λάμπες & Carving stations	30 - 31	Φούρνοι μικροκυμάτων	138
Θερμοερμάρια	217	Φούρνοι πίτσας	135
<b>K</b> Κάβες κρασιών	199	Φούρνος κάρβουνου	135
Καθαριστικά πλυντηρίων πιάτων	203	Φραπιέρες	14 - 15
Καθαριστικά φούρνων	202, 203	Φριτζές	105 - 112
Καλάθια-θήκες πλυντηρίων	59	Φρυγανιέρες	123 - 124
Κανάτες φίλτρα	20	<b>X</b> Χειραμάξια & αξεσουάρ	214
Καταωνιστήρας	203	<b>Ψ</b> Ψύκτες χυμών	18
Κοπτικά & πολυκοπτικά	64 - 69	Ψυχομένοι δίσκοι	28



**Στίφτης  
MEFRA No 71C χρώμιο**  
005.0902 409 €

**Παραγωγή: 15 L/ώρα**  
Δέχεται κανάτα/ποτήρι έως: 135 mm.  
Κατάλληλος για ημιαγγελματική  
χρήση.



**Στίφτης  
No 38C χρώμιο**  
005.0904 649 €

**Παραγωγή: 30 L/ώρα**  
Δέχεται κανάτα/ποτήρι έως: 135 mm.  
Συνοδεύεται από τρεις κώνους  
στιψίματος.



**Στίφτης  
No 52**  
005.0909 710 €

**Παραγωγή: 40 L/ώρα**  
Δέχεται κανάτα/ποτήρι έως: 212 mm.  
Συνοδεύεται από τρεις κώνους  
στιψίματος.



**Στίφτης  
No 52C χρώμιο**  
005.0913 853 €



**Στίφτης  
No 10**  
005.0005 794 €

**Παραγωγή: 30 L/ώρα**  
Δέχεται κανάτα/ποτήρι έως: 135 mm.  
Με μοτέρ βαρέως τύπου.  
Ανοξειδωτή εσωτερική κατασκευή.



**Στίφτης  
No 10C χρώμιο**  
005.0903 984 €

**Παραγωγή: 30 L/ώρα**  
Δέχεται κανάτα/ποτήρι έως: 135 mm.  
Με μοτέρ βαρέως τύπου.  
Ανοξειδωτή εσωτερική κατασκευή



**Στίφτης  
EVOLUTION No 70**  
005.0889 1.064 €

**Παραγωγή: 20 - 50 L/ώρα**  
Δέχεται κανάτα/ποτήρι έως: 220 mm.  
Όλα τα εξαρτήματα πλένονται (και σε  
πλυντήριο πιάτων) εύκολα και γρήγορα.

	διαστάσεις (Π x Β x Υ) mm	ταχύτητα r.p.m.	ισχύς W	βάρος kg	τάση
<b>MEFRA No 71</b>	170 x 236 x 310	80	40	3,5	220V / 50Hz
<b>No 38</b>	170 x 303 x 350	1.500	130	5,2	220V / 50Hz
<b>No 52</b>	205 x 305 x 490	1.500	230	9,5	220V / 50Hz
<b>No 10</b>	200 x 300 x 380	1.500	230	9,2	220V / 50Hz
<b>EVOLUTION No 70</b>	240 x 400 x 490	1.500	300	13,5	220V / 50Hz



The  
Original

handmade  
IN FRANCE



**Από το 1954**  
 παραμένει στην  
 πρώτη θέση  
 προτίμησης  
 παγκοσμίως!

Παραγωγή: 30 L/ώρα  
 Δέχεται κανάτα/ποτήρι έως: 125 mm.  
 Ιδανικός για πορτοκάλια, λεμόνια και grapefruit.

**Στίφτης**  
**No 11**  
 005.0001 471 €

230 x 300 x 350 mm  
 Ταχύτητα: 1.500 r.p.m.  
 Ισχύς: 130 W  
 Βάρος: 5 kg  
 220V / 50Hz



Συνοδεύεται από τρεις κώνους  
 στυψίματος.



**Στίφτης**  
**No 11G γκρι**  
 005.0824 471 €



**Στίφτης**  
**No 11C χρώμιο**  
 005.0923 597 €

## Πρέσες πορτοκαλιών (αυτόματες)



### Πρέσα πορτοκαλιών 8 kg

22E

045.0600 1.180 €

#### Χειροκίνητη τροφοδοσία

Παραγωγή: 18 - 25 πορτοκάλια/λεπτό

Διάμετρος πορτοκαλιών: 60 - 80 mm.

Κάδος τροφοδοσίας: 8 kg.

Στιβαρή, ανοξείδωτη κατασκευή με αντιδιαβρωτικά μέρη.



### Πρέσα πορτοκαλιών 20 kg

24ET

045.0601 1.999 €

#### Αυτόματη τροφοδοσία

Παραγωγή: 18 - 25 πορτοκάλια/λεπτό

Διάμετρος πορτοκαλιών: 60 - 80 mm.

Κάδος τροφοδοσίας: 20 kg.

Στιβαρή, ανοξείδωτη κατασκευή με αντιδιαβρωτικά μέρη και βρυσάκι self-service που λειτουργεί ως on/off.

	διαστάσεις (Π x Β x Υ) mm	ισχύς W	βάρος kg	τάση
22E	450 x 360 x 775	120	41	230V / 50Hz
24ET	450 x 500 x 1090	120	54	230V / 50Hz



# Ανθεκτικότητα, αξιοπιστία και καινοτομία



## Μαζί από το 1980

Οι συσκευές SANTOS είναι ιδιαίτερα δημοφιλείς στους επαγγελματίες των χώρων εστίασης.

Το πιο αναγνωρίσιμο είδος είναι με διαφορά ο Στίφτης #11 που παραμένει πρώτος σε πωλήσεις από το 1954 που ιδρύθηκε η SANTOS.

Άλλα γνωστά είδη του γαλλικού εργοστασίου είναι: ο Αποχυωτής #50, το Μίξερ-φραπιέρα #54, το Μπλέντερ #33 το Αθόρυβο Blender #62, κ.α.

- Έχει ιδιαίτερα αυστηρό ποιοτικό έλεγχο. Το 100% των συσκευών ελέγχονται μετά την παραγωγή.
- Διαθέτει τμήμα έρευνας & ανάπτυξης όπου εξελίσσει νέα και καινοτόμα προϊόντα βασισμένα στην εξειδικευμένη τεχνογνωσία της.
- Όλα τα προϊόντα πληρούν τις πιο αυστηρές διεθνείς προδιαγραφές (UL, GS, NSF, KETI, GOST, κ.α.).

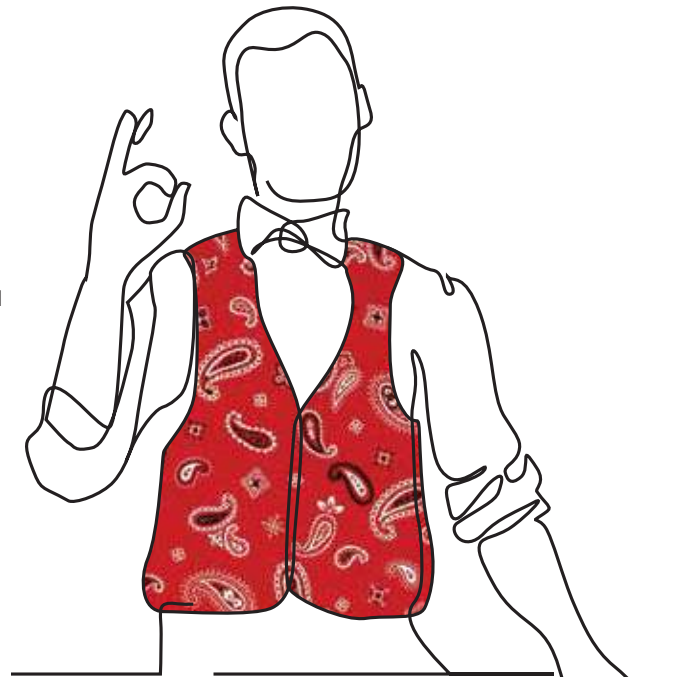

Ιδρύθηκε το 1954



Το εργοστάσιο παραγωγής βρίσκεται στη Lyon της Γαλλίας



Εξαγωγές σε 130 χώρες



Εξουσιοδοτημένο-εξειδικευμένο service και παρακαταθήκη ανταλλακτικών.



ΝΕΟ

**Πρέσα πορτοκαλιών  
MINIMAX**

070.0001 4.450 €

**Παραγωγή:** έως 15 πορτοκάλια/λεπτό με διάμετρο Ø65-80 mm.  
**Χειροκίνητη λειτουργία** και καλάθι τροφοδοσίας 6 kg.  
Κάδος απόρριψης 9 kg, δέχεται ως 54 σπμμένα πορτοκάλια.

**Προαιρετικά:**

Ανοξείδωτη βρύση self service 1.137 €

Σύστημα αυτοκαθαρισμού 519 €

Χρώμα silver 222 € ή black 124 €



ΝΕΟ

**Πρέσα πορτοκαλιών  
MINIMATIC**

070.0002 5.438 €

**Παραγωγή:** έως 15 πορτοκάλια/λεπτό με διάμετρο Ø65-80 mm.  
**Αυτόματη λειτουργία** με κωνί τροφοδοσίας 8 kg.  
Κάδος απόρριψης 9 kg, δέχεται ως 54 σπμμένα πορτοκάλια.

**Προαιρετικά:**

Ανοξείδωτη βρύση self service 1.137 €

Σύστημα αυτοκαθαρισμού 519 €

Χρώμα silver 222 € ή black 124 €



ΝΕΟ

**Πρέσα πορτοκαλιών  
TOP**

070.0003 6.056 €

**Παραγωγή:** έως 28 πορτοκάλια/λεπτό με διάμετρο Ø65-80 mm.  
**Αυτόματη λειτουργία** με κωνί τροφοδοσίας 25 kg.  
Κάδος απόρριψης 18 kg, δέχεται ως 108 σπμμένα πορτοκάλια.

**Προαιρετικά:**

Σύστημα αυτοκαθαρισμού 667 €

Φίλτρο πούλπας και ανοξείδωτο βρυσάκι 1.829 €

Αυτόματο φίλτρο διπλής ενέργειας 865 €

Χρώμα silver 222 € ή black 124 €



ΝΕΟ

**Πρέσα πορτοκαλιών & ροδιών  
BIG TOP**

070.0004 6.798 €

**Παραγωγή:** έως 28 φρούτα/λεπτό με διάμετρο Ø75-90 mm.  
**Αυτόματη λειτουργία** με κωνί τροφοδοσίας 25 kg.  
Κάδος απόρριψης 18 kg, δέχεται ως 108 σπμμένα πορτοκάλια.

**Προαιρετικά:**

Σύστημα αυτοκαθαρισμού 667 €

Φίλτρο πούλπας και ανοξείδωτο βρυσάκι 1.829 €

Αυτόματο φίλτρο διπλής ενέργειας 865 €

Χρώμα silver 222 € ή black 124 €

**Αξεσουάρ:**

Βραχίονας για μπουκάλια.

Κιτ για μικρά φρούτα Ø45-60mm.

**Αξεσουάρ:**

Βραχίονας για μπουκάλια.

Κιτ για μικρά φρούτα Ø45-60mm.

Κιτ για μεσαία φρούτα Ø65-80mm.

	διαστάσεις (Π x Β x Υ) mm	ισχύς W	βάρος kg	τάση
<b>MINIMAX</b>	550 x 450 x 840	550	49	230V/50-60Hz
<b>MINIMATIC</b>	500 x 450 x 930	550	51	230V/50-60Hz
<b>TOP</b>	620 x 500 x 970	550	49	230V/50-60Hz
<b>BIG TOP</b>	620 x 500 x 970	550	49	230V/50-60Hz



### Αποχυωτής J80

015.1374 2.020 €

#### Παραγωγή: έως 120 L/ώρα

Ανοξείδωτο φίλτρο με δύο σιβαρές λαβές για εύκολη αφαίρεση.

Βάση αποστράγγισης.

Ισχυρό, αθόρυβο μοτέρ για χρήση μπροστά στον πελάτη.

Ειδικά σχεδιασμένο anti-splash στόμιο,

για ποτήρια και μικρές κανάτες.

Ημιδιαφανής κάδος 7,2L.



### Αποχυωτής J80 Buffet

015.1377 2.330 €

#### Παραγωγή: έως 120 L/ώρα

**Ιδανικός για buffet ξενοδοχείων.**

Ανοξείδωτο φίλτρο με δύο σιβαρές λαβές για εύκολη αφαίρεση.

Μεγάλη βάση αποστράγγισης.

Επικλινή βάση για βέλτιστη απομάκρυνση του χυμού.

Ισχυρό, αθόρυβο μοτέρ για χρήση μπροστά στον πελάτη.

Δύο ειδικά σχεδιασμένα anti-splash στόμια,

ένα για ποτήρια και ένα για κανάτες.

Ημιδιαφανής κάδος 6,5L.



Δύο τρόποι τοποθέτησης:

**με κάδο για τα υπολείμματα**

**ή έξοδο για τα υπολείμματα συνεχούς ροής.**



Η σίτα αφαιρείται χωρίς ειδικό εργαλείο και καθαρίζεται εύκολα.



### Αποχυωτής J100

015.1375 2.792 €

#### Παραγωγή: έως 160 L/ώρα

Ανοξείδωτο φίλτρο με δύο σιβαρές λαβές για εύκολη αφαίρεση.

Μεγάλη βάση αποστράγγισης.

Επικλινή βάση για βέλτιστη απομάκρυνση του χυμού.

Ισχυρό, αθόρυβο μοτέρ για χρήση μπροστά στον πελάτη.

Δύο ειδικά σχεδιασμένα anti-splash στόμια,

ένα για ποτήρια και ένα για κανάτες.

Ημιδιαφανής κάδος 7,2L κι εξάρτημα αυτόματης απομάκρυνσης (απαιτεί αναμονή στον πάγκο)

	διαστάσεις (Π x Β x Υ) mm	στόμιο τροφοδοσίας mm	ύψος στομίου mm	ταχύτητα r.p.m.	ισχύς W - H	βάρος kg	τάση
<b>J80</b>	235 x 538 x 506	Ø79	154	3.000	700	11	230V / 50Hz
<b>J80 Buffet</b>	262 x 566 x 595	Ø79	172	3.000	700	11	230V / 50Hz
<b>J100</b>	262 x 566 x 628	Ø79	205	3.000	1.000	14	230V / 50Hz



**Αποχυμωτής**

**No 50**

005.0906 1.744 €

**Παραγωγή: 100 L/ώρα**

Δέχεται φρούτα και λαχανικά.

Τα αποσπώμενα ανοξείδωτα και πλαστικά μέρη του καθαρίζονται εύκολα.

Διαθέτει σύστημα ασφαλείας με φρένο και θερμικό.



*Όλες οι σίτες αφαιρούνται χωρίς ειδικό εργαλείο και καθαρίζονται εύκολα.*

*Αρκεί ένα ποτήρι νερό για ένα γρήγορο καθάρισμα κατά τη διάρκεια της λειτουργίας τους.*



**Αποχυμωτής**

**No 28**

005.0020 3.452 €

**Παραγωγή: 100 L/ώρα**

Δέχεται φρούτα και λαχανικά άκοπα και ακαθάριστα.

Έως και 70% απόδοση σε χυμό.

Διαθέτει σύστημα ασφαλείας με φρένο και θερμικό.



**Αποχυμωτής**

**No 68**

005.0198 3.381 €

**Παραγωγή: 140 L/ώρα**

Δέχεται φρούτα και λαχανικά άκοπα και ακαθάριστα.

Έως και 70% απόδοση σε χυμό.

Διαθέτει σύστημα ασφαλείας με φρένο και θερμικό.

	διαστάσεις (Π x Β x Υ) mm	στόμιο τροφοδοσίας mm	ύψος στομίου mm	ταχύτητα r.p.m.	ισχύς W	βάρος kg	τάση
<b>No 50</b>	260 x 470 x 450	Ø79,5	200	3.000	800	14	220V / 50Hz
<b>No 28</b>	320 x 480 x 570	Ø68,0	222	3.000	1.300	24	220V / 50Hz
<b>No 68</b>	330 x 562 x 606	Ø79,5	228	3.000	1.300	25	220V / 50Hz



## Μοναδικός για παρασκευή χυμών με κρύα σύνθλιψη

Με πατενταρισμένο σύστημα εξαγωγής χυμού που διατηρεί τις βιταμίνες και τα θρεπτικά συστατικά των φρούτων και των λαχανικών.



### Αποχυμωτής NUTRISANTOS No 65

005.1003 5.575 €

236 x 412 x 642 mm  
Ταχύτητα: 5 - 80 r.p.m.  
Ισχύς: 650 W  
Βάρος: 29 kg  
220-240V / 50-60Hz



Στιβαρή κατασκευή.  
Ανοξείδωτα μέρη όπου υπάρχει επαφή με τον χυμό.  
Ισχυρό μοτέρ.  
Αφαιρούμενα μέρη και εύκολος καθαρισμός

Επιλογή ταχύτητας για την εξαγωγή χυμού από κάθε είδος φρούτων και λαχανικών. Λειτουργία reverse.



### Στόμιο τροφοδοσίας XL

Μεγάλο στόμιο τροφοδοσίας Ø79,5mm δέχεται ολόκληρα φρούτα και λαχανικά. (Δεν χρειάζεται τεμαχισμός).

Εξαιρετική μεγιστοποίηση της απόδοσης χυμού!

Δέχεται κανάτες/ποτήρια έως 21 cm.  
Κόδος για τα υπολείματα 4 L.



**Μίξερ - Φραπιέρα με inox κύπελλο**

**F4**  
013.0004 357 €

Αυτόματη φραπιέρα με κύπελλο χωρητικότητας 0,8 L.



**Μίξερ - Φραπιέρα με πλαστικό κύπελλο**

**F6**  
013.0005 320 €

Αυτόματη φραπιέρα με κύπελλο χωρητικότητας 0,8 L.



**Φραπιέρα τοίχου με πλαστικό κύπελλο**

**F6P**  
013.0021 305 €

Αυτόματη φραπιέρα για τοποθέτηση στον τοίχο με κύπελλο χωρητικότητας 0,8 L.



**Μίξερ - Φραπιέρα (διπλή) με inox κύπελλα**

**F4D**  
013.0008 691 €

Αυτόματη φραπιέρα με 2 κύπελλα χωρητικότητας 0,8 L.



**Μίξερ - Φραπιέρα (διπλή) με πλαστικά κύπελλα**

**F6D**  
013.0014 610 €

Αυτόματη φραπιέρα με 2 κύπελλα χωρητικότητας 0,8 L.



**Μίξερ - Φραπιέρα (τριπλή) με πλαστικά κύπελλα**

**F6T**  
013.0022 907 €

Αυτόματη φραπιέρα με 3 κύπελλα χωρητικότητας 0,8 L.

	διαστάσεις (Π x Β x Υ) mm	ταχύτητα r.p.m.	ισχύς W	βάρος kg	τάση
<b>F4</b>	200 x 220 x 500	15.000	150	2,8	230V / 50Hz
<b>F6</b>	200 x 220 x 500	15.000	150	2,8	230V / 50Hz
<b>F6P</b>	150 x 160 x 320	15.000	150	2,3	230V / 50Hz
<b>F4D</b>	330 x 220 x 500	15.000	2 x 150	5,1	230V / 50Hz
<b>F6D</b>	330 x 220 x 500	15.000	2 x 150	5,1	230V / 50Hz
<b>F6T</b>	460 x 220 x 500	15.000	3 x 150	7,3	230V / 50Hz





# Η μοναδική φραπιέρα που φτιάχνει αφρόγαλα σε 33"

και χωρίς πάγο,  
αρκεί κρύο γάλα.

Μία καινοτομία από τη Santos  
για cocktail bars, ξενοδοχεία,  
εστιατόρια, fast food.

Ιδανικό μηχάνημα για την παρασκευή  
καφέ φραπέ, καπουτσίνο, milk shakes,  
smoothies, cocktails κ.α.

## Mixer - Φραπιέρα No 54

005.0922 655 €

182 x 186 x 530 mm  
Ταχύτητα: 8.000 - 16.000 r.p.m.  
Ισχύς: 230 W  
Βάρος: 6 kg  
220V / 50Hz



2 κύπελλα:  
ανοξείδωτο και πλαστικό  
χωρητικότητας  
0,775 L (=24 fl oz).



3 αναδευτήρες  
για διαφορετική χρήση.  
(για cocktails, καφέ φραπέ  
με πλούσιο αφρόγαλα,  
θρυμματισμό πάγου).

## Hands free χρήση

αυτόματη ενεργοποίηση μέσω της επαφής  
του κύπελλου με τον αισθητήρα.

Επιλογή ταχύτητας.  
Ροοστάτης ρύθμισης στροφών  
από 8.000 έως 16.000 r.p.m.  
Αθόρυβο μοτέρ, με εξασρισμό και προστασία  
από ενδεχόμενη υπερφόρτωση.

# Blender



**Blender με polycarbonate κανάτα**  
**No 33E (πράσινο)**  
005.0003 458 €

**No 33GE (γκρι)**  
005.0900 458 €

**No 33CE (χρώμιο)**  
005.0905 545 €

Χωρητικότητα: 1,25 L  
Μαχαίρια από ανοξείδωτο ατσάλι.  
Διακόπτης ασφαλείας στο κόμπλεξ για την προστασία του μοτέρ.



© MACAP®  
**Blender με polycarbonate κανάτα**  
**P 100**  
013.0001 383 €

Χωρητικότητα: 1,5 L  
Μαχαίρια από ανοξείδωτο ατσάλι.



© MACAP®  
**Blender με inox κανάτα**  
**P 102**  
013.0013 525 €



© MACAP®  
**Blender με inox κανάτα**  
**P 105**  
013.0006 972 €

Χωρητικότητα: 5 L  
Μαχαίρια από ανοξείδωτο ατσάλι.



**Blender Mixer SANTOSAFE**  
**No 37 2LP**  
005.0825 1.390 €

Χωρητικότητα: 2 L  
Με polycarbonate κανάτα.  
Διαθέτει ροοστάτη και pulse (για διακεκομμένη λειτουργία).



**Blender Mixer SANTOSAFE**  
**No 37 4LP**  
005.0827 1.403 €

Χωρητικότητα: 4 L  
Με polycarbonate κανάτα.  
Διαθέτει ροοστάτη και pulse (για διακεκομμένη λειτουργία).



**Blender Mixer SANTOSAFE**  
**No 37 2LI**  
005.0826 1.659 €

Χωρητικότητα: 2 L  
Με ανοξείδωτη κανάτα.  
Διαθέτει ροοστάτη και pulse (για διακεκομμένη λειτουργία).



**Blender Mixer SANTOSAFE**  
**No 37 4LI**  
005.0828 1.711 €

Χωρητικότητα: 4 L  
Με ανοξείδωτη κανάτα.  
Διαθέτει ροοστάτη και pulse (για διακεκομμένη λειτουργία).

**Κανάτα Polycarbonate 2 L**  
005.0838 266 €

**Κανάτα Inox 2 L**  
005.0841 535 €

**Κανάτα Polycarbonate 4 L**  
005.0865 279 €

**Κανάτα Inox 4 L**  
005.0839 587 €

**Βάση SANTOSAFE No 37**  
005.0840 1.124 €

	διαστάσεις (Π x Β x Υ) mm	ταχύτητα υψηλή r.p.m.	ταχύτητα χαμηλή r.p.m.	ταχύτητα r.p.m.	ισχύς W	Βάρος kg	τάση
<b>No 33</b>	180 x 180 x 420	16.000	13.000		600	2,9	220V / 50Hz
<b>P 100</b>	200 x 220 x 460	15.000	10.000		400	4	220V / 50Hz
<b>P 102</b>	200 x 220 x 460	15.000	10.000		400	4	220V / 50Hz
<b>P 105</b>	230 x 230 x 530			3.000	800	10	230V / 50Hz
<b>No 37 LP</b>	220 x 303 x 566			0 - 18.000	1.200	11	220V / 50Hz
<b>No 37 LI</b>	220 x 303 x 566			0 - 18.000	1.200	11	220V / 50Hz



## Αθόρυβο! ασφαλές, ισχυρό

είναι ιδανικό για κοκτέιλ, smoothies, μιλκσέικ και γενικά μίξεις με πάγο και παγωμένα φρούτα.

### Compact Brushless Blender No 66

005.0821 1.497 €

197 x 233 x 393 mm  
Χωρητικότητα: 1,4 L  
Ισχύς: 1.000 W  
Βάρος: 6,2 kg  
220-240V / 50-60Hz

Ελαστικό καπάκι κανάτας με ανίχνευση. Βαθμονομημένη διάφανη κανάτα 1,4 L. Πατενταρισμένο σύστημα ισχυρών λεπίδων αμφίδρομης περιστροφής. Λεπίδες με επιστρωση TiN. Φωτιζόμενη οθόνη αφής. Οθόνη LCD με μπουτόν αφής: on/off, pulse, +/-.  
9 προεπιλεγμένα προγράμματα για ακριβείς μίξεις.

τοποθετείται επάνω  
ή μέσα στον πάγκο  
(197 x 233 x 307 mm)



## Αθόρυβο! θρυμματίζει πάγο σε λίγα δευτερόλεπτα

και φτιάχνει τέλεια smoothies, milk shakes, γρανίτες, cocktails και κάθε κρύο ρόφημα με βάση τον καφέ και τα φρέσκα φρούτα.

### Brushless Blender No 62

005.0820 2.083 €

200 x 247 x 441 mm  
Χωρητικότητα: 1,4 L  
Ισχύς: 1.000 W  
Βάρος: 9,4 kg  
220-240V / 50-60Hz

Ηχομονωτικό κάλυμμα με ανίχνευση. Βαθμονομημένη διάφανη κανάτα 1,4 L. Πατενταρισμένο σύστημα ισχυρών λεπίδων αμφίδρομης περιστροφής. Λεπίδες με επιστρωση TiN. Οθόνη LCD με μπουτόν αφής: on/off, pulse, +/-.  
30 προεπιλεγμένα προγράμματα για ακριβείς μίξεις. Δυνατότητα εισαγωγής νέων με USB.



τοποθετείται επάνω  
ή μέσα στον πάγκο  
(200 x 247 x 306 mm)



Και για τα δύο μοντέλα:  
προαιρετικά κανάτα σε κόκκινο ή κίτρινο χρώμα.





**Ψύκτης χυμών με ένα κάδο**  
**No 34-1**

005.0016 1.186 €

**Χωρητικότητα: 1 x 12 L**

Ανοξείδωτη βάση, κάδος και καπάκι από polycarbonate.

Ψύχει στους 2 - 11°C και αναδεύει τον χυμό.



**Ψύκτης χυμών με δύο κάδους**  
**No 34-2**

005.0017 1.701 €

**Χωρητικότητα: 2 x 12 L**

Ανοξείδωτη βάση, κάδος και καπάκι από polycarbonate.

Ψύχει στους 2 - 11°C και αναδεύει τον χυμό.



**Ψύκτης χυμών με τρεις κάδους**  
**No 34-3**

005.0018 2.276 €

**Χωρητικότητα: 3 x 12 L**

Ανοξείδωτη βάση, κάδος και καπάκι από polycarbonate.

Ψύχει στους 2 - 11°C και αναδεύει τον χυμό.

## Παγοθραύστες



**Παγοθραύστης**  
**No 53**

005.0921 1.415

**Παραγωγή: 2,4 kg/λεπτό**

Λειτουργία χειροκίνητη και αυτόματη. Παράγει πάγο-τριμα λεπτό και χοντρό, ενδείκνυται για αναψυκτικά, cocktails, καφέ, πιστέλες με φρούτα κ.α. Κατάλληλος για χρήση σε bar.



**Παγοθραύστης Mojito**

011.0600 650 €

**Παραγωγή: 2 kg/λεπτό**

Εξ ολοκλήρου ανοξείδωτη κατασκευή. Δυνατότητα αυξομειώσεως του ύψους. Κατάλληλος για χρήση σε bar.



**Παγοθραύστης**  
**No 9**

005.0009 1.181 €

**Παραγωγή: 1,6 kg/λεπτό**

Με ανοξείδωτο μαχαίρι που ρυθμίζεται για λεπτό ή θρυμματισμένο πάγο και κάδο αποθήκευσης. Ο πάγος σε λέπι προσφέρεται για τη συντήρηση και παρουσίαση πιστέλας. Κατάλληλος για χρήση σε κουζίνα.



**Δίσκος με ρυθμιζόμενη λεπίδα**  
005.0401 122 €

Για 2 διαφορετικά τριψίματα.



	διαστάσεις (Π x Β x Υ) mm	ισχύς W - Η	βάρος kg	τάση
<b>No 34-1</b>	190 x 430 x 545	160 - 1/5	16	240V / 50Hz
<b>No 34-2</b>	380 x 430 x 545	260 - 1/3	23,5	240V / 50Hz
<b>No 34-3</b>	570 x 430 x 545	330 - 3/7	30,5	240V / 50Hz

	διαστάσεις (Π x Β x Υ) mm	ταχύτητα r.p.m.	ισχύς W	βάρος kg	τάση
<b>No 53</b>	236 x 353 x 474	73	130	10	220V / 50Hz
<b>Mojito</b>	200 x 330 x 470 (570)		250	10	230V / 50Hz
<b>No 9</b>	250 x 420 x 360	1.500	600	14,5	220V / 50Hz

**V-AIR:** Κάθετος εξαερισμός για ακόμα μεγαλύτερη εξοικονόμηση χώρου.  
Για κρύα ποτά, μείγματα με βάση την αλκοόλη και το γάλα.

**Προαιρετικά:**

5 μοντέρνα σχέδια ταμπλά.  
Ταμπελάκι απλό ή custom.  
5 συνδυασμοί κάδου και βρύσης για λειτουργία Push & Pull, Self-Service ή Touchless.  
Επιλογή φωτισμού (βασικός, πλήρης)  
Απομακρυσμένος έλεγχος.



**Γρανιτομηχανή V-AIR SMART+ 1x12L**  
020.0160 **3.170 €**

**Κατανάλωση:**  
Ψύξη: 300 W/h  
Συντήρηση: 95 W/h  
Αποθήκευση: 15 W/h



**Γρανιτομηχανή V-AIR SMART+ 2x12L**  
020.0161 **4.871 €**

**Κατανάλωση:**  
Ψύξη: 650 W/h  
Συντήρηση: 220 W/h  
Αποθήκευση: 15 W/h



**Γρανιτομηχανή V-AIR SMART+ 3x12L**  
020.0162 **5.695 €**

**Κατανάλωση:**  
Ψύξη: 950 W/h  
Συντήρηση: 250 W/h  
Αποθήκευση: 20 W/h



**Γρανιτομηχανή Granibeach Negra 1 x 10 L**  
**GB-110**  
020.0157 **1.971 €**

Χωρητικότητα: 1 x 10 L



**Γρανιτομηχανή Granibeach Negra 2 x 10 L**  
**GB-220**  
020.0159 **3.238 €**

Χωρητικότητα: 2 x 10 L



**Γρανιτομηχανή Granibeach Negra 3 x 10 L**  
**GB-330**  
020.0158 **4.415 €**

Χωρητικότητα: 3 x 10 L



**Encotel**  
**Μηχανή soft cream /frozen yogurt**  
**G5 SUPER 5x2**  
020.0108 **4.045 €**

Χωρητικότητα: 2 x 5 L  
Ιδανική για γρανίτα και για frozen yogurt.

Ανοξείδωτη βάση και βρύση που αποσυναρμολογείται σε δύο μέρη για εύκολο καθαρισμό.  
Λειτουργεί με συμπυκνωμένα υγρά με προσθήκη νερού, μείγματα με βάση την αλκοόλη, το γάλα και βάσεις φρούτων για την παραγωγή γρανίτας, sorbet, κρύων ποτών ή cocktail.

	διαστάσεις (Π x Β x Υ) mm	ψυκτικό υγρό	ισχύς W	βάρος kg	τάση
<b>SMART+ 1x12L</b>	215 x 600 x 750	R290	350	25	220-240V / 50Hz
<b>SMART+ 1x12L</b>	430 x 600 x 750	R290	700	50	220-240V / 50Hz
<b>SMART+ 1x12L</b>	650 x 600 x 750	R290	1200	75	220-240V / 50Hz
<b>GB-110</b>	200 x 520 x 790		315	28	220V / 50Hz
<b>GB-220</b>	400 x 520 x 790		684	48	220V / 50Hz
<b>GB-330</b>	600 x 520 x 790		947	60	220V / 50Hz

	διαστάσεις (Π x Β x Υ) mm	ισχύς W	βάρος kg
<b>G5 SUPER 5x2</b>	400 x 400 x 680	650	33

## Μηχανές καφέ φίλτρου



**ANIMO**  
**Μηχανή καφέ φίλτρου EXCELSO**  
**10380**  
010.0860 510 €

Παρασκευή: 144 φλ. (18 L)/ώρα,  
1 κανάτα σε 5-6 λεπτά.  
Ανοξείδωτη με μία κανάτα 1,8 L  
και δύο εστίες (παρασκευής και  
συντήρησης).  
Δέχεται χάρτινα φίλτρα Ø250 mm.



**ANIMO**  
**Μηχανή καφέ EXCELSO T**  
**10385**  
010.0961 539 €

Παρασκευή: 144 φλ. (18 L)/ώρα,  
1 κανάτα σε 6-7 λεπτά.  
Στην συσκευασία περιλαμβάνεται  
μία κανάτα-θερμός 2 L  
και καλάθι φίλτρου Ø90/50.  
Δέχεται χάρτινα φίλτρα Ø250 mm.



**ItalStar**  
**Μηχανή καφέ**  
**CM100**  
060.0309 250 €\*

Παρασκευή: 15 L/ώρα,  
1 κανάτα σε 7 λεπτά.  
Ανοξείδωτη με μία κανάτα 1,8 L  
και δύο εστίες (παρασκευής και  
συντήρησης).  
Δέχεται χάρτινα φίλτρα Ø250 mm.

\*Ενδεικτική τιμή  
Τρέχουσα τιμή στο emko.gr

## Βραστήρες



**ANIMO**  
**Βραστήρας νερού με σύνδεση**  
**στην παροχή νερού**  
**WKT 5n VA**  
010.0850 1.250 €

Παραγωγή: 21 L  
ή 168 ποτήρια/ώρα  
Χωρητικότητα δοχείου: 5 L.  
Ενδεικτικός χρόνος θέρμανσης  
(20°C-97°C): 14 λεπτά.  
Διανομή: έως 4 L τη φορά.  
Ανοξείδωτη κατασκευή.



**ANIMO**  
**Βραστήρας γάλακτος 5L**  
**MWR5n**  
010.0906 1.233 €

Χωρητικότητα : 5 L  
Ρυθμιζόμενη θερμοκρασία  
συντήρησης [-85°C).  
Προθέρμανση: 18 λεπτά (κρύο)  
/ 15 λεπτά (ζεστό).  
Βρύση με ύψος τροφοδοσίας  
129 mm.  
Ανοξείδωτη κατασκευή.



**ItalStar**  
**Κανάτα θερμός**  
**ανοξείδωτη 1,5 L**  
060.0305 60 €\*

Χωρητικότητα: 1,5 L  
180 x 140 x 225 mm  
Βάρος: 0,70 kg  
Μηχανισμός ελέγχου  
ροής με επαναφορά.



**ItalStar**  
**Κανάτα θερμός**  
**ανοξείδωτη 2 L**  
**με ανλία**  
060.0306 55 €\*

Χωρητικότητα: 2 L  
150 x 150 x 320 mm  
Βάρος: 0,80 kg  
Με ανλία με μηχανισμό  
ομαλής δράσης η οποία  
αφαιρείται για εύκολο  
καθαρισμό.



**Κανάτα γυάλινη 1.8 L**  
060.0307 23 €\*

Χωρητικότητα: 1,8 L  
200 x 160 x 170 mm  
Βάρος: 0,38 kg



**Χάρτινα φίλτρα**  
010.0620 32 €

Συσκευασία 1.000 τεμ./κιβώτιο.  
Διάμετρος: Ø250 mm.  
Για όλες τις μηχανές με κανάτα.

	διαστάσεις (Π x Β x Υ) mm	ισχύς W	Βάρος kg	τάση
<b>10380</b>	190 x 370 x 433	2.250	7	220-240V / 50Hz
<b>10385</b>	190 x 370 x 477	2.100	8	220-240V / 50Hz
<b>CM 100</b>	215 x 385 x 460	2.000	6,4	220-240V / 50-60Hz

	διαστάσεις (Π x Β x Υ) mm	ισχύς W	Βάρος kg	τάση
<b>WKT 5n VA</b>	215 x 280 x 575	2.100	7	220-240V / 50-60Hz
<b>MWR5n</b>	428 x 428 x 206	3.200	5,3	220-240V / 50-60Hz



ANIMO  
**Μηχανή καφέ φίλτρου 25  
φλυτζανιών  
PROFESSIONAL 25**  
010.0861 639 €

Χωρητικότητα: 3,2 L (25 φλ.)  
Παρασκευή:  
3,2 L (25 φλ.) / 17 λεπτά  
Ελάχιστη ποσότητα:  
10 φλυτζάνια.



ANIMO  
**Μηχανή καφέ φίλτρου 40  
φλυτζανιών  
PROFESSIONAL 40**  
010.0863 665 €

Χωρητικότητα: 5 L (40 φλ.)  
Παρασκευή:  
5 L (40 φλ.) / 27 λεπτά  
Ελάχιστη ποσότητα:  
15 φλυτζάνια.



ANIMO  
**Μηχανή καφέ φίλτρου 110  
φλυτζανιών  
PROFESSIONAL 110PVW**  
010.0865 1.050 €

Χωρητικότητα: 15 L (110 φλ.)  
Παρασκευή:  
15 L (110 φλ.) / 48 λεπτά  
Ελάχιστη ποσότητα:  
35 φλυτζάνια.

Με σύνδεση στην παροχή νερού.



**ItalStar**  
**Μηχανή καφέ φίλτρου  
CB6LA**  
060.0300 140 €\*

Χωρητικότητα: 6 L  
Παρασκευή: 6 L / 45 λεπτά  
Ελάχιστη ποσότητα: 3 L



**ItalStar**  
**Μηχανή καφέ φίλτρου  
CB9LA**  
060.0301 148 €\*

Χωρητικότητα: 9 L  
Παρασκευή: 9 L / 60 λεπτά  
Ελάχιστη ποσότητα: 4,5 L



**ItalStar**  
**Μηχανή καφέ φίλτρου  
CB15LA**  
060.0302 198 €\*

Χωρητικότητα: 15 L  
Παρασκευή: 15 L / 60 λεπτά  
Ελάχιστη ποσότητα: 4,5 L



**ItalStar**  
**Μηχανή καφέ φίλτρου  
CB6LB**  
060.0303 119 €\*

Χωρητικότητα: 6,8 L  
Παρασκευή: 6,8 L / 45 λεπτά  
Ελάχιστη ποσότητα: 2 L



**ItalStar**  
**Μηχανή καφέ φίλτρου  
CB15LB**  
060.0304 186 €\*

Χωρητικότητα: 15 L  
Παρασκευή: 15 L / 60 λεπτά  
Ελάχιστη ποσότητα: 5 L

Ανοξείδωτη κατασκευή.  
Με δύο λειτουργίες: παραγωγή, συντήρηση.  
Δείκτης στάθμης νερού.

\*Ενδεικτική τιμή  
Τρέχουσα τιμή στο [emko.gr](http://emko.gr)

Ανοξείδωτο boiler.  
Με δύο λειτουργίες: παραγωγή, συντήρηση.  
Δείκτης στάθμης νερού.

	διαστάσεις (ΔΙΑΜ. x Υ) mm	ισχύς W	Βάρος kg	τάση
<b>PROFESSIONAL 25</b>	Ø212 x 385	1.115	2,3	220-240V / 50Hz
<b>PROFESSIONAL 40</b>	Ø212 x 460	1.115	2,5	220-240V / 50Hz
<b>PROFESSIONAL 110PVW</b>	Ø250 x 640	1.870	5,8	220-240V / 50Hz

	διαστάσεις (ΔΙΑΜ. x Υ) mm	ισχύς W	Βάρος kg	τάση
<b>CB6LA</b>	Ø220 x 485	1.200	3,6	220-240V / 50-60Hz
<b>CB9LA</b>	Ø220 x 545	1.200	4	220-240V / 50-60Hz
<b>CB15LA</b>	Ø270 x 575	1.600	5	220-240V / 50-60Hz
<b>CB6LB</b>	Ø220 x 420	1.200	3,8	220-240V / 50-60Hz
<b>CB15LB</b>	Ø270 x 460	1.600	4,7	220-240V / 50-60Hz

## Σειρά COMBI LINE

Με 1 ή 2 κινητά δοχεία για παραγωγή μεγάλων ποσοτήτων καφέ σε μικρό χρόνο.



CB 1x40 L

CB 1x5 R

μοντέλο	κωδικός	διαστάσεις (Π x Β x Υ) mm	καφές L/ώρα	ισχύς W	τάση	
<b>CB 1x5 R</b>	010.0940	505 x 470 x 700	30	3.125	230V / 50-60Hz	<b>3.580 €</b>
<b>CB 1x10 R</b>	010.0941	590 x 470 x 790	60	6.175	400V / 50-60Hz	<b>4.258 €</b>
<b>CB 1x20 R</b>	010.0942	645 x 500 x 895	90	9.175	400V / 50-60Hz	<b>5.240 €</b>
<b>CB 1x40 R</b>	010.0943	765 x 685 x 970	160	18.200	400V / 50-60Hz	<b>6.998 €</b>
<b>CB 1x5 L</b>	010.0944	505 x 470 x 700	30	3.125	230V / 50-60Hz	<b>3.580 €</b>
<b>CB 1x10 L</b>	010.0945	590 x 470 x 790	60	6.175	400V / 50-60Hz	<b>4.258 €</b>
<b>CB 1x20 L</b>	010.0946	645 x 500 x 895	90	9.175	400V / 50-60Hz	<b>5.240 €</b>
<b>CB 1x40 L</b>	010.0947	765 x 685 x 970	160	18.200	400V / 50-60Hz	<b>6.998 €</b>

R: Right L: Left



CB 2x10

μοντέλο	κωδικός	διαστάσεις (Π x Β x Υ) mm	καφές L/ώρα	ισχύς W	τάση	
<b>CB 2x5</b>	010.0948	815 x 470 x 700	30	3.175	230V / 50-60Hz	<b>4.576 €</b>
<b>CB 2x10</b>	010.0949	980 x 470 x 790	60	6.275	400V / 50-60Hz	<b>5.473 €</b>
<b>CB 2x20</b>	010.0950	1095 x 500 x 895	90	9.275	400V / 50-60Hz	<b>6.780 €</b>
<b>CB 2x40</b>	010.0951	1240 x 685 x 970	160	18.200	400V / 50-60Hz	<b>9.237 €</b>

## Σειρά COMBI LINE

Με 1 ή 2 κινητά δοχεία για παραγωγή μεγάλων ποσοτήτων καφέ σε μικρό χρόνο.

Με παροχή ζεστού νερού.



CB 1x10W L

μοντέλο	κωδικός	διαστάσεις (Π x Β x Υ) mm	καφές L/ώρα	νερό L/ώρα	ισχύς W	τάση	
<b>CB 1x5W R</b>	010.0952	505 x 470 x 700	30	33	3.425	230V / 50-60Hz	<b>4.993 €</b>
<b>CB 1x10W R</b>	010.0953	590 x 470 x 790	60	60	6.175	400V / 50-60Hz	<b>5.480 €</b>
<b>CB 1x20W R</b>	010.0954	645 x 500 x 895	90	60	9.175	400V / 50-60Hz	<b>6.462 €</b>
<b>CB 1x5W L</b>	010.0955	505 x 470 x 700	30	33	3.425	230V / 50-60Hz	<b>4.993 €</b>
<b>CB 1x10W L</b>	010.0956	590 x 470 x 790	60	60	6.175	400V / 50-60Hz	<b>5.480 €</b>
<b>CB 1x20W L</b>	010.0957	645 x 500 x 895	90	60	9.175	400V / 50-60Hz	<b>6.462 €</b>

R: Right L: Left



CB 2x20W

μοντέλο	κωδικός	διαστάσεις (Π x Β x Υ) mm	καφές L/ώρα	νερό L/ώρα	ισχύς W	τάση	
<b>CB 2x5W</b>	010.0958	815 x 470 x 700	30	33	3.475	230V / 50-60Hz	<b>5.826 €</b>
<b>CB 2x10W</b>	010.0967	980 x 470 x 790	60	60	6.275	400V / 50-60Hz	<b>6.546 €</b>
<b>CB 2x20W</b>	010.0968	1095 x 500 x 895	90	60	9.275	400V / 50-60Hz	<b>7.846 €</b>

## Ηλεκτρικά Θερμαινόμενα δοχεία

μοντέλο	κωδικός	διαστάσεις (Ø x Υ) mm	χωρητικότητα L	ισχύς W	τάση	
<b>CN 5e</b>	010.0960	237 x 406	5	50	230V / 50-60Hz	<b>742 €</b>
<b>CN 10e</b>	010.0826	307 x 427	10	100	230V / 50-60Hz	<b>903 €</b>
<b>CN 20e</b>	010.0962	355 x 515	20	100	230V / 50-60Hz	<b>1.179 €</b>



CN 20e





**Μηχανή espresso με 2 groups  
αυτόματη**

**GALA 2 GR**

006.0993 4.493 €

Χωρητικότητα boiler: 11 L

Ακροφύσια νερού: 1

Ακροφύσια ατμού: 2



**Μηχανή espresso με 3 groups  
αυτόματη**

**GALA 3 GR**

006.0995 5.425 €

Χωρητικότητα boiler: 17,5 L

Ακροφύσια νερού: 1

Ακροφύσια ατμού: 2

	διαστάσεις (Π x Β x Υ) mm	ισχύς W	σύνδεση νερού	βάρος kg	τάση
<b>GALA 2 GR</b>	725 x 514 x 511	3.200	3/8"	57	230-400V / 50-60Hz
<b>GALA 3 GR</b>	965 x 514 x 511	4.200	3/8"	77	230-400V / 50-60Hz

# Μύλοι αλέσεως καφέ espresso



© MACAP

**Μύλος καφέ M42**  
**M42 C18 μαύρο**  
013.0031 529 €

Μαχαίρια: Ø58 mm  
Με ρυθμιζόμενη ποσότητα της δόσης του καφέ 5,5 - 8,5 g.  
Χωρητικότητα κωνιού: 1 kg.  
Χωρητικότητα αποθήκης: 500 g.



© SANTOS

**Μύλος καφέ αυτόματος / αθόρυβος**  
**SILENT No 40A**  
005.0000 1.222 €

**Παραγωγή: 8 kg/ώρα**  
Χωρητικότητα καμπάνας: 2,2 kg.  
Μαχαίρια: Ø 63,5 mm  
**Τρεις φορές περισσότερο αθόρυβος από τους κοινούς μύλους (63 dBA).**  
Με ρυθμιζόμενη ποσότητα της δόσης του καφέ: 6,5 - 9 g.



© MACAP

**Μύλος καφέ με δυναμόμετρο**  
**M7Z-C10**  
013.0027 1.242 €

Μαχαίρια: Ø75 mm  
Με ρυθμιζόμενη ποσότητα της δόσης του καφέ 5,5 - 8,5 g.  
Χωρητικότητα κωνιού: 1,4 kg.  
Χωρητικότητα αποθήκης: 300 g αλεσμένου καφέ.



Ειδική έκδοση του μοντέλου του 1954 για τους baristas

© SANTOS

**Μύλος καφέ**  
**No 01BAR**  
005.1081 1.826 €

**Παραγωγή: 14 kg/ώρα**  
Χωρητικότητα καμπάνας: 1 kg  
Μαχαίρια: Ø63,5 mm.  
Ρυθμιστής ακριβείας για όλους τους τύπους καφέ (espresso, φίλτρου κλπ.)  
Οριζόντιος κοχλίας τροφοδοσίας.  
Ισχυρό μοτέρ.



NEO

6 g/sec  
Ιδανικός για baristas

© MACAP

**Μύλος καφέ**  
**LABO 70D C18**  
013.0037 2.783 €

Μαχαίρια: Ø70 mm.  
Χωρητικότητα κωνιού: 1,2 kg.  
Οθόνη LCD με περιστροφικό κομμάτι ρύθμισης.  
Επεξεργασία/αποθήκευση 3 συνταγών και χειροκίνητη δόση.  
Βάση portafilter με ασφαλή σύνδεση και μετρητής δόσεων.



© MACAP

**Δοσομετρητής**  
**A3**  
013.0026 239 €

220 x 210 x 345 mm  
Βάρος: 8 kg

Με μετρητή δόσης από 5,5 - 8,5 g.  
Χωρητικότητα αποθήκης: 300 g αλεσμένου καφέ.



© MACAP

**Πατητήρι καφέ**  
**ROGO**  
013.0025 206 €

66 x 66 x 142 mm  
Διάμετρος: Ø57,5 mm  
Βάρος: 0,48 kg

Σταθερή πίεση: 14 kg

	διαστάσεις (Π x Β x Υ) mm	ταχύτητα r.p.m.	ισχύς W	βάρος kg	τάση
<b>M42</b>	194 x 308 x 430	1.400	300	8,5	230V / 50Hz
<b>SILENT No 40A</b>	190 x 390 x 580	1.500	360	14	220-240V / 50Hz
<b>M7Z-C10</b>	250 x 360 x 635	1.400	800	15,5	230V / 50Hz
<b>No 01BAR</b>	190 x 330 x 560	1.500	600	14,5	220-240V / 50Hz
<b>LABO 70D C18</b>	310 x 210 x 625	1.400	900	17	230V / 50Hz

## Μύλοι αλέσεως καφέ espresso



© MACAP'

### Μύλος καφέ ψηφιακός on demand M42D C18

013.0032 800 €

**Παραγωγή: 2 g/sec**

Με μετρητή δόσης.  
Μαχαίρια: Ø 58 mm  
Χωρητικότητα κωνιού: 500 g.  
Τρεις προγραμματιζόμενες δόσεις και δυνατότητα χειροκίνητης δόσης.

NEO



© MACAP'

### Μύλος καφέ ψηφιακός on demand MI20 C71 Nero

013.0034 851 € **2 - 2,6 g/sec**

Μαχαίρια: Ø58 mm.  
Χωρητικότητα κωνιού: 0,5 kg.  
Πάνελ αφής 3,5" με 4 ρυθμιζόμενες δόσεις ή συνεχή λειτουργία.  
Λειτουργία Fast Program.  
3 προεπιλεγμένες λειτουργίες: Standard, Push & Grind, Barista.  
Φωτισμός LED, κωδικός πρόσβασης χρήστη για τήρηση ιστορικού.

NEO



© MACAP'

### Μύλος καφέ ψηφιακός on demand MI40 C71 Nero

013.0035 966 € **2,6 - 3,3 g/sec**

Μαχαίρια: Ø65 mm.  
Χωρητικότητα κωνιού: 1,2 kg.  
Πάνελ αφής 3,5" με 4 ρυθμιζόμενες δόσεις ή συνεχή λειτουργία.  
Λειτουργία Fast Program.  
3 προεπιλεγμένες λειτουργίες: Standard, Push & Grind, Barista.  
Φωτισμός LED, κωδικός πρόσβασης χρήστη για τήρηση ιστορικού.  
Εξαερισμός 5 ταχυτήτων.



© MACAP'

### Μύλος καφέ ψηφιακός on demand MXD

013.0028 1.256 €

**Παραγωγή: 3 g/sec**

Με μετρητή δόσης.  
Μαχαίρια: Ø 75 mm  
Χωρητικότητα κωνιού: 1,4 kg.  
Τρεις προγραμματιζόμενες δόσεις και δυνατότητα χειροκίνητης δόσης.



SANTOS

### Μύλος καφέ ψηφιακός on demand SILENT No 55 BF

005.0006 1.579 €

**Παραγωγή: 25 kg/ώρα**

Χωρητικότητα καμπίνας: 1 kg.  
Μαχαίρια: Ø 63,5 mm  
Αθόρυβος, μόλις 63 dBA.  
Με ηλεκτρονικό μετρητή δόσεων και ενσωματωμένο πατητήρι τελευταίας τεχνολογίας: Ø 53, Ø 55, Ø 57 mm.



SANTOS

### Μύλος καφέ ψηφιακός on demand 55WBC

005.1020 1.685 €

**Παραγωγή: 25 kg/ώρα**

Χωρητικότητα καμπίνας: 1 kg.  
Μαχαίρια: Ø 63,5 mm  
Αθόρυβος, μόλις 63 dBA.  
Λειτουργία pulse για τέλειες δόσεις.  
Νέα βάση ασφαλείας για το κλειστό.  
Πλήρως αυτόματος με ανίχνευση του κλειστου για 1 ή 2 δόσεις.

NEO



SANTOS

### Μύλος καφέ ψηφιακός on demand 59

005.1021 1.752 €

**Μαχαίρια Ø 63,5 mm.**

Χωρητικότητα κωνιού: 1 kg.  
Οθόνη LCD, 3 κομβία ρυθμίσεων, λειτουργία pulse, βάση portafilter.  
Γρήγορος, αθόρυβος, ανθεκτικός με δόση ακριβείας και συνέπεια άλεσης.  
Παραγωγή ως 25kg/h.

**7 g σε λιγότερο από 1 sec**

	διαστάσεις (Π x Β x Υ) mm	ταχύτητα r.p.m.	ισχύς W	βάρος kg	τάση
<b>M42D/C18</b>	194 x 308 x 430	1.400	300	7,5	230V / 50Hz
<b>MI20 C71 Nero</b>	194 x 307 x 440	1.400	300	7,5	230V / 50Hz
<b>MI40 C71 Nero</b>	194 x 307 x 560	1.400	480	8,9	230V / 50Hz
<b>MXD</b>	230 x 370 x 600	1.400	340	11	230V / 50Hz
<b>SILENT No 55 BF</b>	198 x 397 x 577	2.800	1.100	15	220-240V / 50Hz
<b>55WBC</b>	198 x 397 x 577	2.800	1.100	15	220-240V / 50Hz
<b>59</b>	198 x 352 x 540	1.400	800	15	220-230V / 50Hz

# Μύλοι αλέσεως καφέ για καφεκοπτείο



© MACAP

## Μύλος καφεκοπτείου MC6 C10 γκρι

013.0016 541 €

## Μύλος καφεκοπτείου MC6 C18 μαύρο

013.0017 541 €

### Παραγωγή: 8-10 kg/ώρα

Χωρητικότητα καμπίνας: 1,4 kg.

Μαχαίρια: Ø65 mm

Δέχεται χάρτινη σακούλα.



SANTOS

## Μύλος καφεκοπτείου με έμβολο No 1PS

005.0019 1.418 €

Συγκρατεί χάρτινη σακούλα.

## Μύλος για πιπέρι με συρτάρι No 1P

005.0917 1.418 €

Δοχείο χωρητικότητας: 800 g.

### Παραγωγή: 14 kg/ώρα

Χωρητικότητα καμπίνας: 1 kg

Μαχαίρια: Ø63,5 mm



SANTOS

## Μύλος καφεκοπτείου No 4

005.0012 1.649 €

### Παραγωγή: 14 kg/ώρα

Χωρητικότητα καμπίνας: 1 kg

Μαχαίρια: Ø63,5 mm

Αλέθει καφέ φίλτρου και espresso.

Με ανοξειδώτους ρυθμιζόμενους τριβείς.

Κατάλληλος να συγκρατεί χάρτινη

σακούλα.



SANTOS

## Μύλος καφεκοπτείου No 43N μαύρο

005.0500 1.841 €

### Παραγωγή: 14 kg/ώρα

Χωρητικότητα καμπίνας: 1,7 kg

Μαχαίρια: Ø63,5 mm

Αθόρυβος 70,4 dBA

Δέχεται χάρτινες σακούλες από 250 gr

ως 1 kg σε θέση ύψους 360 mm.



NEO

© MACAP

## Μύλος καφεκοπτείου LABO 70M C18

013.0036 2.288 €

Μαχαίρια: Ø70 mm.

Χωρητικότητα χωνιού: 1,2 kg.

Χειροκίνητη δόση.

6 g/sec

κατάλληλος  
για άλεσμα  
και ελληνικού  
καφέ



SANTOS

## Μύλος καφεκοπτείου No 63

005.1080 4.867 €

### Παραγωγή: 120 kg/ώρα

Χωρητικότητα καμπίνας: 1,2 kg

Μαχαίρια: Ø120 mm.

Ισχυρό και αθόρυβο μοτέρ (65 dBA).

Ακρίβεια άλεσης.

Δέχεται χάρτινες σακούλες από 250 gr

ως 1 kg σε θέση ύψους 400 mm.

	διαστάσεις (Π x Β x Υ) mm	ταχύτητα r.p.m.	ισχύς W	βάρος kg	τάση
<b>MC6</b>	230 x 370 x 600	1.400	340	12,5	230V / 50Hz
<b>No 1PS</b>	250 x 320 x 550	1.500	600	14	220V / 50Hz
<b>No 4</b>	220 x 320 x 700	1.500	600	18	220V / 50Hz
<b>No 43N</b>	190 x 335 x 690	1.500	600	20	220V-240V / 50-60Hz
<b>LABO 70M C18</b>	310 x 210 x 625	1.400	900	16,5	230V / 50Hz
<b>No 63</b>	279 x 329 x 677	1.500	1.500	40	220-240V / 50Hz



**Σουπιέρα  
10 L Μαύρη**  
050.0030 129 €\*

**Χωρητικότητα: 10 L**  
Διατηρεί ζεστές σούπες.  
Κάδος και καπάκι από ανοξείδωτο.  
Με μαγνητική ταμπλετίτσα όπου αναγράφεται το είδος της σούπας.



**Σουπιέρα ανοξείδωτη  
10 L Inox**  
050.0029 180 €\*

**Χωρητικότητα: 10 L**  
Εξ ολοκλήρου ανοξείδωτη κατασκευή.

\*Ενδεικτική τιμή  
Τρέχουσα τιμή στο emko.gr

κατάλληλες  
και για ζεστό  
κρασί



**Σοκολατιέρα  
CH-10V10**  
020.0110 943 €

**Χωρητικότητα: 10 L**  
Θέρμανση με Bain-Marie.  
Συνεχής ανάδευση.  
Θερμοστάτης για τη ρύθμιση της θερμοκρασίας έως 85°C.  
Ειδική αντιφρακτική βρύση.  
Λέβητας ανοξείδωτος, με θερμική μόνωση.



**Σοκολατιέρα  
CH-5V10**  
020.0107 897 €

**Χωρητικότητα: 5 L**

κατάλληλες  
και για τσάι,  
καφέ, γάλα,  
ζεστό κρασί



**Σαμοβάρι Pyramid A10**  
05994  
095.0001 1.395 €

**Δοχείο νερού: 10 L**  
Τσαγιέρα 1,3L με σουρωτήρι.  
Μοντέρνος σχεδιασμός από premium ανοξείδωτο ασάλι 18/10.  
Δύο αντιστάσεις: 2300 Watt και 700 Watt.



**Σαμοβάρι Soraya III**  
06129  
095.0002 1.360 €

**Δοχείο νερού: 10 L**  
Τσαγιέρα 1,3L με σουρωτήρι.  
Σχεδιασμός που τραβάει τα βλέμματα από premium ανοξείδωτο ασάλι 18/10.  
Δύο αντιστάσεις: 2300 Watt και 700 Watt.



**Σαμοβάρι Rebecca 5L**  
07148  
095.0003 730 €

**Δοχείο νερού: 5 L**  
Τσαγιέρα 1,3L με σουρωτήρι.  
Διαχρονικός σχεδιασμός από premium ανοξείδωτο ασάλι 18/10.  
Δύο αντιστάσεις: 1300 Watt και 500 Watt.



**Σαμοβάρι Romanov 5L**  
05982  
095.0004 720 €

**Δοχείο νερού: 5 L**  
Τσαγιέρα 1,3L με σουρωτήρι.  
Premium ανοξείδωτο mirror εξωτερικά, σατινέ εσωτερικά.  
Δύο αντιστάσεις: 1300 Watt και 500 Watt.

NEO

Σαμοβάρια

	διαστάσεις (ΔΙΑΜ. x Υ) mm	ισχύς W	βάρος kg	τάση
<b>10 L Μαύρη</b>	Ø360 x 400	400	6	230V / 50Hz
<b>10 L Inox</b>	Ø360 x 355	400	6	230V / 50Hz
<b>CH-5V10</b>	Ø260 x 470	1.000	8	230V / 50Hz / 1
<b>CH-10V10</b>	Ø260 x 550	1.000	8,5	230V / 50Hz / 1

	διαστάσεις (Π x Β x Υ) mm	ισχύς W	βάρος kg	τάση
<b>05994</b>	395 x 460 x 580	500 - 2.300	5,36	230V / 50Hz / 1
<b>06129</b>	445 x 352 x 690	500 - 3.000	8,5	230V / 50Hz / 1
<b>07148</b>	267 x 365 x 580	500 - 1.800	4,81	230V / 50-60Hz / 1
<b>05982</b>	270 x 340 x 590	500 - 1.800	5,0	230V / 50Hz / 1



**Chafing dish - Σουπιέρα Roll Top**  
035.0210 165 €\*

**Χωρητικότητα: 5 L**  
500 x 530 x 450 mm  
Ανοξείδωτο chafing dish με καπάκι περιστροφής 180°. Περιέχει το ανοξείδωτο δοχείο για τη σούπα.



**Επαγωγικό chafing dish 2/3**  
035.0212 400 €\*

**Χωρητικότητα: 4,8 L**  
400 x 440 x 230 mm



**Ψυχόμενος δίσκος**  
035.0221 351 €\*

**Χωρητικότητα: 2 x 1/2 GN**  
**Βάθους 20 mm**  
565 x 365 x 300 mm  
Ανοξείδωτη κατασκευή με ανατρεπόμενο διαφανές καπάκι. Περιλαμβάνονται οι παγοκύστες.

**Ψυχόμενος δίσκος**  
035.0220 351 €\*

**Χωρητικότητα: 2 x 1/2 GN**  
**Βάθους 40 mm**  
565 x 365 x 300 mm  
Ανοξείδωτη κατασκευή με ανατρεπόμενο διαφανές καπάκι. Περιλαμβάνονται οι παγοκύστες.



**Διανεμητής χυμού με 1 κάδο 8 L**  
035.0200 95 €\*

**Χωρητικότητα: 8 L**  
260 x 350 x 580 mm  
Ανοξείδωτη κατασκευή. Διαθέτει αποσπώμενη σάρα υπερχειλισής και εσωτερική παγοθήκη.



**Διανεμητής δημητριακών**  
035.0240 190 €\*

**Χωρητικότητα: 7,5 L**  
230 x 420 x 620 mm  
Ανοξείδωτη κατασκευή. Με αποσπώμενα μέρη για εύκολο καθαρισμό.



**Διανεμητής καφέ 11 L**  
035.0241 220 €\*

**Χωρητικότητα: 11 L**  
300 x 300 x 544 mm  
Ανοξείδωτη κατασκευή. Με βρυσάκι ασφαλείας.

\*Ενδεικτική τιμή  
Τρέχουσα τιμή στο emko.gr



**ROLLER GRILL**  
**Βραστήρας αυγών**  
**CO 60**  
010.0275 448 €

**Χωρητικότητα: 4 L**  
Βράζει συγχρόνως έως 10 αυγά. Είναι εφοδιασμένος με θερμοστάτη από 0-90°C, αφαιρούμενη λεκάνη, καθώς και 6 καλαθάκια βρασμού των αυγών με αρίθμηση. Για buffet πρωινού.



**ROLLER GRILL**  
**Θερμαινόμενες πλάκες συντήρησης**  
**(6 πλάκες) DW106** 010.0440 827 €  
**(10 πλάκες) DW110** 010.0441 1.213 €

Διατηρούν δίσκους και πιατέλες ζεστές για 45 λεπτά περίπου. Η απαιτούμενη προθέρμανση είναι μόνο 15 λεπτά.

	διαστάσεις (Π x Β x Υ) mm	ισχύς W	βάρος kg	τάση
<b>CO 60</b>	215 x 430 x 255	1.200	5	230V / 50Hz / 1
<b>DW106</b>	400 x 215 x 335	650	16	230V / 50Hz / 1
<b>DW110</b>	400 x 215 x 475	1.300	23	230V / 50Hz / 1



Κιτ ψηφιακού θερμόμετρου



Salad bar



Salad bar με ψυκτική μονάδα



Buffet με βιτροκεραμική επιφάνεια



Αντιπτεριστικό



Πολλά ξενοδοχεία ξεφεύγουν από τις τυποποιημένες λύσεις των salad bars & buffet που υπάρχουν στην αγορά. Οι κύριοι λόγοι που καταφεύγουν στις μονάδες Drop In είναι ο περιορισμένος χώρος, περιορισμοί διακόσμησης και, ενίοτε, ο συνδυασμός αυτών.

Οι επιθυμητές λύσεις είναι εκείνες που συνδυάζουν βέλτιστα την εκμετάλλευση του διαθέσιμου χώρου με απαραίτητα χαρακτηριστικά όπως η εργονομία, η εξοικονόμηση ενέργειας, η λειτουργικότητα και φυσικά η αισθητική.

Σημαντικό πλεονέκτημα είναι ότι ο πελάτης μπορεί να επιλέξει μόνο την θερμαινόμενη ή ψυχόμενη μονάδα που τον ενδιαφέρει και να φροντίσει ο ίδιος για την επένδυσή της με υλικά της αρεσκείας του.

Χωρητικότητα από 2 GN 1/1 έως 6 GN 1/1 για όλους τους τύπους.



Θερμαινόμενα buffet



Salad bars με ένα επίπεδο



Salad bars με δύο επίπεδα



ROLLER  
GRILLE

**Επιτραπέζια θερμαντική λάμπα  
RH 1**

010.0384 151 €

Ζεσταίνει και γκαρτινάρει.  
Διαθέτει αντιστάσεις infra-red  
(πυρακτώσεως).  
Δυνατότητα αυξομείωσης του ύψους της  
αντίστασης.  
Παρέχεται με ρηκό GN 1/1.



ItalStar

**Επιτραπέζια θερμαντική λάμπα  
Silver**

035.0218 155 €\*

Περιλαμβάνονται 2 λάμπες infra-red  
R40-250W.  
Ρυθμιζόμενο ύψος.



ItalStar

**Επιτραπέζια θερμαντική λάμπα  
Black**

035.0219 155 €\*

Περιλαμβάνονται 2 λάμπες infra-red  
R40-250W.  
Ρυθμιζόμενο ύψος.

\*Ενδεικτική τιμή  
Τρέχουσα τιμή στο emko.gr



ROCAM

**Θερμαντική λάμπα μπουφέ  
Helios AL FIX P1**

003.0656 843 €

Ανοξείδωτο θερμαντικό ελεύθερης  
τοποθέτησης με λάμπα infrared.



ROCAM

**Θερμαντική λάμπα μπουφέ  
Helios AL FIX P2**

003.0650 926 €

Ανοξείδωτο θερμαντικό ελεύθερης  
τοποθέτησης με λάμπα infrared.



ROCAM

**Θερμαντική λάμπα οροφής  
Helios AIR R P2**

003.0655 552 €

Infrared λάμπα με ανασυρόμενο  
(σιφιάλι) καλώδιο.

	διαστάσεις (Π x Β x Υ) mm	ισχύς W	βάρος kg	τάση		διαστάσεις (Π x Β x Υ) mm	ωφέλιμο ύψος mm	ισχύς W	βάρος kg	τάση
<b>RH 1</b>	630 x 410 x 565	600	7	230V / 50Hz / 1	<b>AL FIX P1</b>	224 x 410 x 745	480	250	5	230V / 50Hz / 1
<b>Black</b>	425 x 350 x 780	500		230V / 50Hz / 1	<b>AL FIX P2</b>	224 x 400 x 745	480	250	5	230V / 50Hz / 1
<b>Silver</b>	425 x 350 x 780	500		230V / 50Hz / 1	<b>AIR R P2</b>	160 x 160 x 900 (1330)	450	250	1	230V / 50Hz / 1





**Carving Station  
Helios 2/1 FIX P2**  
003.0651 1.981 €

Ανοξείδωτη κατασκευή.  
Διαθέτει δύο λάμπες infrared,  
αντιπερnisτικό plexi-glass,  
θερμαινόμενη επιφάνεια με μηχανικό  
θερμοστάτη (+30°C/+90°C) και  
ενδεικτική λυχνία λειτουργίας.



**Carving Station  
Helios 2/1 PASS FIX P2**  
003.0652 2.031 €

Ανοξείδωτη κατασκευή.  
Διαθέτει δύο λάμπες infrared,  
αντιπερnisτικό plexi-glass με θύρα  
εξόδου για σερβίρισμα,  
θερμαινόμενη επιφάνεια με μηχανικό  
θερμοστάτη (+30°C/+90°C) και  
ενδεικτική λυχνία λειτουργίας.



**Carving Station  
VULCANO 2/1 INFRA**  
003.0653 1.287 €

Ανοξείδωτη κατασκευή.  
Με αντιπερnisτικό plexi-glass.  
Θερμαινόμενη επιφάνεια με μηχανικό  
θερμοστάτη (+30°C/+90°C) και  
ενδεικτική λυχνία λειτουργίας.



**Ξύλινη επιφάνεια κοπής GN 1/1  
Helios CUT LE 1/1**  
003.0657 284 €

535 x 395 x 69 mm  
Βάρος: 3,3 kg  
Food safe.  
Οπή αποστράγγισης/περισυλλογής υγρών.  
Περιλαμβάνεται ένα ανοξείδωτο GN 1/4  
βάθους 40mm.



**Carving Station  
Helios AL FIX P1+CUT LE 1/1**  
003.0654 1.127 €

Ανοξείδωτο θερμαντικό ελεύθερης  
τοποθέτησης με λάμπα infrared.  
Ξύλινη επιφάνεια κοπής GN 1/1 με  
οπή αποστράγγισης-περισυλλογής  
υγρών (Food safe).  
Περιλαμβάνεται ένα ανοξείδωτο GN  
1/4 βάθους 40mm.

	διαστάσεις (Π x Β x Υ) mm	ωφέλιμο ύψος mm	ισχύς W	βάρος kg	τάση
<b>2/1 FIX P2</b>	660 x 634 x 819	520	1.250	16	230V / 50Hz / 1
<b>2/1 PASS FIX P2</b>	660 x 634 x 819	500	1.250	22	230V / 50Hz / 1
<b>VULCANO 2/1 INFRA</b>	706 x 553 x 831	420	1.250	17,1	230V / 50Hz / 1
<b>AL FIX P1+CUT LE 1/1</b>	535 x 505 x 745	400	250	8,3	230V / 50Hz / 1



**Μηχανή παγοκύβων 20 kg**  
**SL 35A R290**

014.0831 1.262 €

**Παραγωγή: 20 kg/24 ωρο**

Παγάκι 14g (Π x Β x Υ): 32 x 28 x 31 mm  
Χωρητικότητα αποθήκης: 4 kg



**Μηχανή παγοκύβων 30 kg**  
**SL 60A R290 R**

014.0450 1.470 €

**Παραγωγή: 30 kg/24 ωρο**

Παγάκι 17g (Π x Β x Υ): 36 x 32 x 33 mm  
Χωρητικότητα αποθήκης: 9 kg



**Μηχανή παγοκύβων 38 kg**  
**SL 70A R290 R**

014.0451 1.726 €

**Παραγωγή: 38 kg/24 ωρο**

Παγάκι 17g (Π x Β x Υ): 36 x 32 x 33 mm  
Χωρητικότητα αποθήκης: 16 kg



**Μηχανή παγοκύβων 49 kg**  
**SL 90A R290 R**

014.0452 1.794 €

**Παραγωγή: 49 kg/24 ωρο**

Παγάκι 17g (Π x Β x Υ): 36 x 32 x 33 mm  
Χωρητικότητα αποθήκης: 25 kg



**Μηχανή παγοκύβων 53 kg**  
**SL 110A R290 R**

014.0453 1.927 €

**Παραγωγή: 45 kg/24 ωρο**

Παγάκι 17g (Π x Β x Υ): 36 x 32 x 33 mm  
Χωρητικότητα αποθήκης: 25 kg



**Μηχανή παγοκύβων 70 kg**  
**SL 140A R290 R**

014.0832 2.564 €

**Παραγωγή: 70 kg/24 ωρο**

Παγάκι 17g (Π x Β x Υ): 36 x 32 x 33 mm  
Χωρητικότητα αποθήκης: 40 kg

	διαστάσεις (Π x Β x Υ) mm	συνολικό ύψος (με πόδια) mm	ισχύς W	βάρος kg	είσοδος νερού	τάση
<b>SL 35A R290</b>	355 x 404 x 590	595	320	27,5	3/4"	220-240V / 50Hz / 1
<b>SL 60A R290 R</b>	387 x 465 x 687	692	350	38	3/4"	220-240V / 50Hz / 1
<b>SL 70A R290 R</b>	497 x 592 x 687	797-837	370	48	3/4"	220-240V / 50Hz / 1
<b>SL 90A R290 R</b>	497 x 592 x 797	907-947	450	52	3/4"	220-240V / 50Hz / 1
<b>SL 110A R290 R</b>	497 x 592 x 887	997-1037	500	55	3/4"	220-240V / 50Hz / 1
<b>SL 140A R290 R</b>	735 x 603 x 907	1017-1057	700	67	3/4"	220-240V / 50Hz / 1

**Μηχανή παγοκύβων 93 kg  
SL 260A R290 R**

014.0454 2.925 €

**Παραγωγή: 93 kg/24 ωρο**

 Παγάκι 17g (Π x Β x Υ): 36 x 32 x 33 mm  
 Χωρητικότητα αποθήκης: 60 kg

**Μηχανή παγοκύβων 134 kg  
SL 280A R290**

014.0833 3.808 €

**Παραγωγή: 134 kg/24 ωρο**

 Παγάκι 17g (Π x Β x Υ): 36 x 32 x 33 mm  
 Χωρητικότητα αποθήκης: 65 kg

**Μηχανή παγοκύβων 152 kg  
SL 350A R290**

014.0835 3.989 €

**Παραγωγή: 152 kg/24 ωρο**

 Παγάκι 17g (Π x Β x Υ): 36 x 32 x 33 mm  
 Χωρητικότητα αποθήκης: 65 kg

014.0834 3.808 €

**Παραγωγή: 134 kg/24 ωρο**

 Παγάκι 32g (Π x Β x Υ): 42 x 36 x 40 mm  
 Χωρητικότητα αποθήκης: 65 kg

014.0836 3.989 €

**Παραγωγή: 152 kg/24 ωρο**

 Παγάκι 32g (Π x Β x Υ): 42 x 36 x 40 mm  
 Χωρητικότητα αποθήκης: 65 kg

**Μηχανή παγοκύβων διαιρούμενη 152 kg  
CM 350A R290**

014.0837 3.774 €

**Παραγωγή: 152 kg/24 ωρο**

 Παγάκι 17g (Π x Β x Υ): 36 x 32 x 33 mm  
 Δέχεται αποθήκη PE 530

014.0838 3.774 €

**Παραγωγή: 152 kg/24 ωρο**

 Παγάκι 32g (Π x Β x Υ): 42 x 36 x 40 mm  
 Δέχεται αποθήκη PE 530

**Μηχανή παγοκύβων διαιρούμενη 300 kg  
CM 650A**

014.0517 6.328 €

**Παραγωγή: 300 kg/24 ωρο**

 Παγάκι 17g (Π x Β x Υ): 36 x 32 x 33 mm  
 Δέχεται αποθήκη T 830

014.0515 6.328 €

**Παραγωγή: 300 kg/24 ωρο**

 Παγάκι 32g (Π x Β x Υ): 42 x 36 x 40 mm  
 Δέχεται αποθήκη T 830

	διαστάσεις (Π x Β x Υ) mm	συνολικό ύψος (με πόδια) mm	ισχύς W	Βάρος kg	είσοδος νερού	τάση
<b>SL 260A R290 R</b>	735 x 603 x 1007	1117-1157	850	74	3/4"	220-240V / 50Hz / 1
<b>SL 280A R290</b>	840 x 740 x 1075	1185-1225	1.250	113	3/4"	220-240V / 50Hz / 1
<b>SL 350A R290</b>	840 x 740 x 1075	1185-1225	1.400	118	3/4"	220-240V / 50Hz / 1
<b>CM 350A R290</b>	862 x 555 x 720	-	1.400	118	3/4"	220-240V / 50Hz / 1
<b>CM 650A</b>	1250 x 580 x 848	-	2.600	152	3/4"	220-240V / 50Hz / 1



**Μηχανή παγοκύβων 57 kg**  
**SLT 100A R290**  
014.0839 3.256 €

**Παραγωγή: 57 kg/24ωρο**  
Παγάκι ακανόνιστο σχήμα (nugget),  
ιδανικό για cocktails.  
Χωρητικότητα αποθήκης: 10 kg



**Μηχανή παγοκύβων 90 kg**  
**SLT 170A R290**  
014.0840 3.307 €

**Παραγωγή: 90 kg/24ωρο**  
Παγάκι ακανόνιστο σχήμα (nugget),  
ιδανικό για cocktails.  
Χωρητικότητα αποθήκης: 20 kg



**Μηχανή παγοκύβων 146 kg**  
**SLT 290A R290**  
014.0841 3.907 €

**Παραγωγή: 146 kg/24ωρο**  
Παγάκι ακανόνιστο σχήμα (nugget),  
ιδανικό για cocktails.  
Χωρητικότητα αποθήκης: 50 kg



**Μηχανή παγοκύβων 130 kg**  
**MGT 310A R290**  
014.0842 4.002 €

**Παραγωγή: 130 kg /24ωρο**  
Παγάκι ακανόνιστο σχήμα (nugget),  
ιδανικό για cocktails.  
Δέχεται αποθήκη PE 530.



**Μηχανή παγοκύβων 245 kg**  
**MGT 560A R290**  
014.0843 5.570 €

**Παραγωγή: 245 kg /24ωρο**  
Παγάκι ακανόνιστο σχήμα (nugget),  
ιδανικό για cocktails.  
Δέχεται αποθήκη PE 530 και T 830.



**Μηχανή παγοκύβων 375 kg**  
**MGT 900A R290**  
014.0844 6.447 €

**Παραγωγή: 375 kg /24ωρο**  
Παγάκι ακανόνιστο σχήμα (nugget),  
ιδανικό για cocktails.  
Δέχεται αποθήκη PE 530, T 830,  
1200 DD και DRB 1100.

	διαστάσεις (Π x Β x Υ) mm	συνολικό ύψος (με πόδια) mm	ισχύς W	βάρος kg	τάση
<b>SLT 100A R290</b>	450 x 620 x 680	685	420	56	220-240V / 50Hz / 1
<b>SLT 170A R290</b>	500 x 660 x 690	800-840	550	59	220-240V / 50Hz / 1
<b>SLT 290A R290</b>	738 x 690 x 1020	1130-1170	650	87	220-240V / 50Hz / 1
<b>MGT 310A R290</b>	560 x 569 x 600	-	650	63	220-240V / 50Hz / 1
<b>MGT 560A R290</b>	560 x 569 x 695	-	1.050	83	220-240V / 50Hz / 1
<b>MGT 900A R290</b>	560 x 569 x 695	-	1.700	102	220-240V / 50Hz / 1



## Μηχανές παγοκύβων κάθετης ροής κατάλληλες για σκληρά νερά (συμπαγές παγάκι)



### Μηχανή παγοκύβων διαιρούμενη 140 kg CV 305A

014.0510 3.408 €

#### Παραγωγή: 140 kg/24ωρο

Παγάκι flat ice (για αναψυκτικά)  
7g (Π x Β x Υ): 28 x 35 x 19 mm.  
Δέχεται αποθήκη PE 530.



### Μηχανή παγοκύβων διαιρούμενη 200 kg CV 475A

014.0512 4.210 €

#### Παραγωγή: 200 kg/24ωρο

Παγάκι flat ice (για αναψυκτικά)  
7g (Π x Β x Υ): 28 x 35 x 19 mm.  
Δέχεται αποθήκη PE 530 - T 830.



### Μηχανή παγοκύβων διαιρούμενη 415 kg CV 950A

014.0520 5.627 €

#### Παραγωγή: 415 kg/24ωρο

Παγάκι flat ice (για αναψυκτικά)  
7g (Π x Β x Υ): 28 x 35 x 19 mm.  
Δέχεται αποθήκη PE 530 και T 830.



### Μηχανή παγοκύβων διαιρούμενη 750 kg CV 1650A

014.0525 11.437 €

#### Παραγωγή: 750 kg/24ωρο

Παγάκι flat ice (για αναψυκτικά)  
7g (Π x Β x Υ): 28 x 35 x 19 mm.  
Δέχεται αποθήκη T 830.

	διαστάσεις (Π x Β x Υ) mm	ισχύς W	βάρος kg	είσοδος νερού	τάση
<b>CV 305A</b>	540 x 544 x 747	1.400	85	3/4"	220-240V / 50Hz / 1
<b>CV 475A</b>	770 x 550 x 805	1.600	90	3/4"	220-240V / 50Hz / 1
<b>CV 950A</b>	770 x 550 x 805	3.000	113	3/4"	220-240V / 50Hz / 1
<b>CV 1650A</b>	1250 x 645 x 950	4.300	186	3/4"	400-415V / 50Hz / 3



### Μηχανή παγοκύβων 22 kg

**IFT 55A R290**

014.0845 1.792 €

**Παραγωγή: 22 kg/24 ωρο**

Παγάκι 22g (Π x Β x Υ): 32 x 40 x 30 mm

Χωρητικότητα αποθήκης: 8 kg



### Μηχανή παγοκύβων 38 kg

**IFT 65A R290**

014.0846 1.932 €

**Παραγωγή: 38 kg/24 ωρο**

Παγάκι 22g (Π x Β x Υ): 32 x 40 x 30 mm

Χωρητικότητα αποθήκης: 15 kg



### Μηχανή παγοκύβων 46 kg

**IFT 120A R290**

014.0847 2.068 €

**Παραγωγή: 46 kg/24 ωρο**

Παγάκι 22g (Π x Β x Υ): 32 x 40 x 30 mm

Χωρητικότητα αποθήκης: 20 kg



### Μηχανή παγοκύβων 85 kg

**IFT 165A R290**

014.0848 2.565 €

**Παραγωγή: 85 kg/24 ωρο**

Παγάκι 22g (Π x Β x Υ): 32 x 40 x 30 mm

Χωρητικότητα αποθήκης: 30 kg

	διαστάσεις (Π x Β x Υ) mm	συνολικό ύψος (με πόδια) mm	ισχύς W	βάρος kg	τάση
<b>IFT 55A R290</b>	385 x 468 x 687	692	310	38	220-240V / 50Hz / 1
<b>IFT 65A R290</b>	495 x 580 x 687	797-837	310	47	220-240V / 50Hz / 1
<b>IFT 120A R290</b>	495 x 580 x 797	907-947	420	54	220-240V / 50Hz / 1
<b>IFT 165A R290</b>	733 x 596 x 907	1017-1057	480	75	220-240V / 50Hz / 1

**Μηχανή πάγου flakes 250 kg  
SM 500A**

014.0497 8.389 €

**Παραγωγή: 250 kg/24 ωρο**  
 Δέχεται αποθήκη T 830

**Μηχανή πάγου flakes 400 kg  
SM 750A**

014.0401 9.757 €

**Παραγωγή: 400 kg/24 ωρο**  
 Δέχεται αποθήκη T 830 και 1200 DD

**Μηχανή πάγου flakes 620 kg  
SM 1300A**

014.0402 11.633 €

**Παραγωγή: 620 kg/24 ωρο**  
 Δέχεται αποθήκη T 830, 1200 DD  
 και DRB 1100

**Μηχανή πάγου flakes 900 kg  
SM 1750A**

014.0403 15.597 €

**Παραγωγή: 900 kg/24 ωρο**  
 Δέχεται αποθήκη 1200 DD και DRB 1100

**Μηχανή πάγου flakes 1.500 kg  
SM 3300A**

014.0404 23.787 €

**Παραγωγή: 1.500 kg/24 ωρο**  
 Δέχεται αποθήκη 1200 DD και DRB 1100

**Μηχανή πάγου flakes 2.300 kg  
SM 4500A**

014.0405 31.256 €

**Παραγωγή: 2.300 kg/24 ωρο**

	διαστάσεις (Π x Β x Υ) mm	ισχύς W	βάρος kg	είσοδος νερού	τάση
<b>SM 500A</b>	870 x 550 x 600	1.700	100	3/4"	220-240V / 50Hz / 1
<b>SM 750A</b>	900 x 588 x 705	2.100	137	3/4"	220-240V / 50Hz / 1
<b>SM 1300A</b>	900 x 588 x 705	3.000	151	3/4"	400-415V / 50Hz / 3
<b>SM 1750A</b>	1107 x 700 x 880	4.600	241	3/4"	400-415V / 50Hz / 3
<b>SM 3300A</b>	1107 x 700 x 970	6.000	306	3/4"	400-415V / 50Hz / 3
<b>SM 4500A</b>	1062 x 832 x 1423	7.000	460	3/4"	400-415V / 50Hz / 3



**Μηχανή παγοτρίμματος 67 kg**  
**SLF 130A R290**

014.0849 3.296 €

Παραγωγή: 67 kg/24 ωρο  
Χωρητικότητα αποθήκης: 9 kg



**Μηχανή παγοτρίμματος 111 kg**  
**SLF 190A R290**

014.0850 3.349 €

Παραγωγή: 111 kg/24 ωρο  
Χωρητικότητα αποθήκης: 19 kg



**Μηχανή παγοτρίμματος 150 kg**  
**SLF 320A R290**

014.0851 4.016 €

Παραγωγή: 150 kg/24 ωρο  
Χωρητικότητα αποθήκης: 38 kg



**Μηχανή παγοτρίμματος**  
**διαιρούμενη 157 kg**  
**GM 360A R290**

014.0852 3.893 €

Παραγωγή: 157 kg/24 ωρο  
Δέχεται αποθήκη PE 530



**Μηχανή παγοτρίμματος**  
**διαιρούμενη 280 kg**  
**GM 600A R290**

014.0853 5.410 €

Παραγωγή: 280 kg/24 ωρο  
Δέχεται αποθήκη PE 530  
και T 830



**Μηχανή παγοτρίμματος**  
**διαιρούμενη 435 kg**  
**GM 1200A R290**

014.0854 6.514 €

Παραγωγή: 435 kg/24 ωρο  
Δέχεται αποθήκη PE 530  
και T 830

**Μηχανή παγοτρίμματος διαιρούμενη**  
**1000 kg**  
**GM 2000**

014.0524 13.932 €

Παραγωγή: 1.000 kg/24 ωρο  
Δέχεται αποθήκη 1200 DD και DRB 1100

	διαστάσεις (Π x Β x Υ) mm	συνολικό ύψος (με πόδια) mm	ισχύς W	βάρος kg	είσοδος νερού	τάση
<b>SLF 130A R290</b>	450 x 620 x 680	685	420	56	3/4"	220-240V / 50Hz / 1
<b>SLF 190A R290</b>	496 x 660 x 685	797-835	550	59	3/4"	220-240V / 50Hz / 1
<b>SLF 320A R290</b>	741 x 678 x 925	1035-1075	650	85	3/4"	220-240V / 50Hz / 1
<b>GM 360A R290</b>	560 x 569 x 600	-	650	63	3/4"	220-240V / 50Hz / 1
<b>GM 600A R290</b>	560 x 569 x 695	-	1.050	83	3/4"	220-240V / 50Hz / 1
<b>GM 1200A R290</b>	560 x 569 x 695	-	1.700	102	3/4"	220-240V / 50Hz / 1
<b>GM 2000</b>	934 x 684 x 700	-	3.200	167	3/4"	400-415V / 50Hz / 3



**Αποθήκη 240 kg  
PE 530**

**Χωρητικότητα: 240 kg**  
942 x 795 x 1053 mm  
Ύψος με πόδια:  
1163-1213 mm  
Βάρος: 61 kg  
Κατασκευή από  
πολυαιθυλένιο

014.0498 1.593 €  
για CM 350A

014.0513 1.593 €  
για CV 475A

014.0499 1.593 €  
για CV 950A

014.0862 1.593 €  
για GM 1200

014.0810 1.593 €  
για MGT 310A

014.0811 1.593 €  
για MGT 560A  
και MGT 900A

014.0813 1.593 €  
για GM 360A

**Αποθήκη 350 kg  
T 830**

**Χωρητικότητα: 350 kg**  
1250 x 790 x 1000 mm  
Ύψος με πόδια:  
1110-1160 mm  
Βάρος: 105 kg

014.0518 2.597 €  
για CM 650  
και CV 1650

014.0699 2.597 €  
για GM 1200

014.0812 2.597 €  
για CV 475  
και CV 950

**Αποθήκη 550 kg  
1200 DD**

014.0516 8.656 €

**Χωρητικότητα: 550 kg**  
1110 x 1060 x 1915 mm  
Βάρος: 163 kg

**Αποθήκη  
DRB 1100**

014.0511 12.232 €

**Χωρητικότητα: 300 kg**  
**Χωρητικότητα Τροχήλατων: 108 (x2) kg**  
1560 x 1330 x 1780 mm  
Βάρος: 204 kg

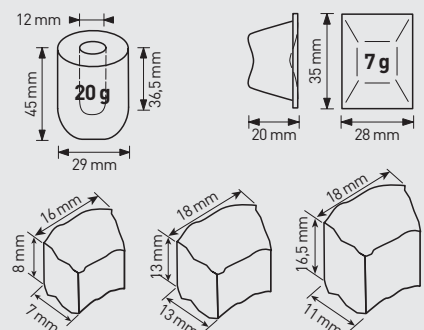
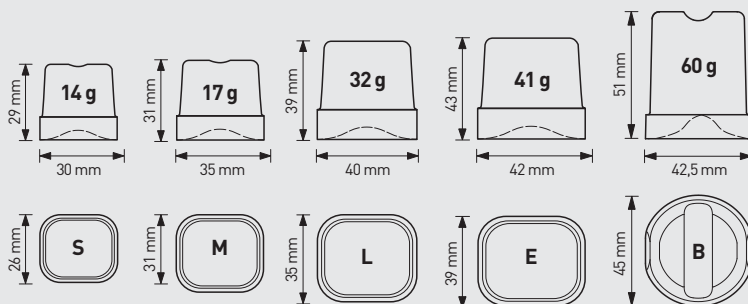

**Πλυντήριο ποτηριών  
JOLLY 35**

004.0030 1.343 €

**ιδανικό  
για καφετέριες  
και bar****Με σταθερό μπεκ άνω και σταυρό κάτω.**

Από ανοξείδωτο χάλυβα AISI 304 18/10.

**Ικανότητα πλύσης:****800 - 1.000 ποτήρια/ώρα**

Πρόγραμμα πλύσης: 120"

Χωρητικότητα κάδου: 11 L

Χωρητικότητα boiler: 5 L

Ανώτατη κατανάλωση ρεύματος: 2.920 W

**Πλυντήριο ποτηριών - πιάτων  
JOLLY 40**

004.0006 1.710 €

**Με σταθερό μπεκ άνω και σταυρό κάτω.**

Από ανοξείδωτο χάλυβα AISI 304 18/10.

**Ικανότητα πλύσης:****400 πιάτα ή 1.000-1.200 ποτήρια/ώρα**

Πρόγραμμα πλύσης: 120"

Χωρητικότητα κάδου: 14 L

Χωρητικότητα boiler: 5,5 L

Ανώτατη κατανάλωση ρεύματος: 3.150 W

**Πλυντήριο ποτηριών - πιάτων  
JOLLY 50**

004.0007 2.199 €

**Με σταυρό άνω και κάτω.**

Από ανοξείδωτο χάλυβα AISI 304 18/10.

**Ικανότητα πλύσης:****540 πιάτα ή 1.500 ποτήρια/ώρα**

Πρόγραμμα πλύσης: 120"

Χωρητικότητα κάδου: 29 L

Χωρητικότητα boiler: 6 L

Ανώτατη κατανάλωση ρεύματος: 3.750 W

	JOLLY 35	JOLLY 40	JOLLY 50 JOLLY 50T	JOLLY 50T +PS
--	----------	----------	-----------------------	------------------

Ρυθμιζόμενη περιστατική αντλία υγρού πλύσεως και ξεβγάλματος

●

●

●

●

Ανοξείδωτο άνω πάνελ

●

●

●

●

Ανοξείδωτο κάτω πάνελ

●

●

●

●

Αντλία εξαγωγής νερού

●

●

●

●

Κάνιστρα για ποτήρια

2

2

1

1

Θήκη για πιάτα συρμάτινη

-

1

1

1

Κάνιστρα για μαχαίροπύρουνα

1

1

2

2

Κάνιστρα για πιατάκια

1

1

-

-

● συμπεριλαμβάνεται ● κατόπιν παραγγελίας

**Πλυντήριο ποτηριών - πιάτων  
JOLLY 50T**

004.0015 2.326 €

Πρόγραμμα πλύσης: 120"

Χωρητικότητα κάδου: 29 L

Χωρητικότητα boiler: 8 L

Ανώτατη κατανάλωση ρεύματος: 6.750 W

**Πλυντήριο ποτηριών - πιάτων με αντλία  
JOLLY 50T + PS**

004.0091 2.489 €

Διαθέτει επιπλέον αντλία εξαγωγής νερού

**Ανοξείδωτη βάση πλυντηρίου**

004.0506 207 €

**Βάση για πλυντήριο JOLLY 35**

425 x 400 x 570 mm

**Ανοξείδωτη βάση πλυντηρίου**

004.0507 217 €

**Βάση για πλυντήριο JOLLY 40**

475 x 450 x 570 mm

**Ανοξείδωτη βάση πλυντηρίου**

004.0509 235 €

**Βάση για πλυντήριο JOLLY 50**

590 x 570 x 510 mm

	διαστάσεις (Π x Β x Υ) mm	κάνιστρο mm	δέχεται ύψος έως (mm)	ισχύς κάδου (W)	ισχύς boiler (W)	ισχύς αντλίας (W)	βάρος kg	τάση
<b>JOLLY 35</b>	425 x 455 x 607	350 x 350	180	1.800	2.700	220	28	230V / 50Hz
<b>JOLLY 40</b>	475 x 547 x 720	400 x 400	290	1.800	2.700	450	37	230V / 50Hz
<b>JOLLY 50</b>	590 x 600 x 820	500 x 500	320	2.200	3.000	750	50	230V / 50Hz
<b>JOLLY 50T</b>	590 x 600 x 820	500 x 500	320	2.200	6.000	750	51	230-400V / 50Hz / 3
<b>JOLLY 50T + PS</b>	590 x 600 x 820	500 x 500	320	2.200	6.000	750	51	230-400V / 50Hz / 3

**Πλυντήριο ποτηριών - πιάτων  
ELITE 400**

004.0026 1.755 €

**Με σταυρό άνω και κάτω.**

Από ανοξείδωτο χάλυβα AISI 304 18/10.  
Ξέβγαλμα και με κρύο νερό για ποτήρια.  
Με σταυρό στο άνω μέρος του κάδου (πλύσιμο άνω κάτω).

**Ικανότητα πλύσης:**
**400 πιάτα ή 1.000-1.200 ποτήρια/ώρα**

Πρόγραμμα πλύσης: 120"

Χωρητικότητα κάδου: 14 L

Χωρητικότητα boiler: 5,5 L

Ανώτατη κατανάλωση ρεύματος: 3.150 W

**Πλυντήριο ποτηριών - πιάτων  
ELITE 500**

004.0027 2.508 €

**Με σταυρό άνω και κάτω.**

Από ανοξείδωτο χάλυβα AISI 304 18/10.  
Ξέβγαλμα και με κρύο νερό για ποτήρια.

**Ικανότητα πλύσης:**
**540 πιάτα ή 1.500 ποτήρια/ώρα**

Πρόγραμμα πλύσης: 120" / 240"

Χωρητικότητα κάδου: 29 L

Χωρητικότητα boiler: 6 L

Ανώτατη κατανάλωση ρεύματος: 3.750 W

**Πλυντήριο ποτηριών - πιάτων  
ELITE 503**

004.0028 2.603 €

**Με σταυρό άνω και κάτω.**

Από ανοξείδωτο χάλυβα AISI 304 18/10.  
Ξέβγαλμα και με κρύο νερό για ποτήρια.

**Ικανότητα πλύσης:**
**540 πιάτα ή 1.500 ποτήρια/ώρα**

Πρόγραμμα πλύσης: 120" / 240"

Χωρητικότητα κάδου: 29 L

Χωρητικότητα boiler: 8 L

Ανώτατη κατανάλωση ρεύματος: 6.750 W

**Πλυντήριο ποτηριών - πιάτων με αντλία  
ELITE 400 + PS**

004.0010 1.929 €

**Διαθέτει επιπλέον αντλία εξαγωγής νερού.**

 ELITE 500  
ELITE 400 ELITE 503

Ρυθμιζόμενη περιστατική αντλία υγρού πλύσεως και ξεβγάλματος	•	•
Αντλία εξαγωγής νερού	•	•
Φίλτρα κάδου	•	•
Φίλτρα κάδου ανοξείδωτα	•	•
Ανοξείδωτος σταυρός	•	•
Κάνιστρα για ποτήρια	2	1
Θήκη για πιάτα συμμάτινη	1	1
Κάνιστρα για μαχαίροπύρουνα	1	2
Κάνιστρα για πιατάκια	1	-

• συμπεριλαμβάνεται • κατόπιν παραγγελίας

**Ανοξείδωτη βάση πλυντηρίου**  
004.0507 217 €

**Ανοξείδωτη βάση πλυντηρίου**  
004.0509 235 €

**Βάση για πλυντήρια:**  
**ELITE 400 και ELITE 400 + PS**  
475 x 450 x 570 mm

**Βάση για πλυντήρια:**  
**ELITE 500 και ELITE 503**  
590 x 570 x 510 mm

	διαστάσεις (Π x Β x Υ) mm	κάνιστρο mm	δέχεται ύψος έως (mm)	ισχύς κάδου (W)	ισχύς boiler (W)	ισχύς αντλίας (W)	Βάρος kg	τάση
<b>ELITE 400</b>	479 x 547 x 740	400 x 400	290	1.800	2.700	450	38	230V / 50Hz
<b>ELITE 400 + PS</b>	479 x 547 x 740	400 x 400	290	1.800	2.700	450	38	230V / 50Hz
<b>ELITE 500</b>	594 x 600 x 820	500 x 500	320	2.200	3.000	750	51	230V / 50Hz
<b>ELITE 503</b>	594 x 600 x 820	500 x 500	320	2.200	6.000	750	51	230-400V / 50Hz / 3

**Πλυντήριο πιάτων - ποτηριών - δίσκων  
4SB**
004.0036 **3.295 €**

Από ανοξείδωτο χάλυβα AISI 304 18/10.  
Ξέβγαλμα και με κρύο νερό για ποτήρια.

**Ικανότητα πλύσης:****330-660 πιάτα****ή 1.000-1.500 ποτήρια/ώρα**

Πρόγραμμα πλύσης: 120" / 240"

Χωρητικότητα κάδου: 35 L

Χωρητικότητα boiler: 8 L

Ανώτατη κατανάλωση ρεύματος: 6.750 W

Ενσωματωμένη αντλία απορρυπαντικού και στεγνωτικού.



Από ανοξείδωτο χάλυβα είναι επίσης:  
ο σταυρός πλύσεως, το καλάθι διάστασης  
500 x 620mm και ένα ακόμα καλάθι τασιών  
(7 θέσεων) που δίνονται μαζί με τη συσκευή.

**Πλυντήριο σκευών  
4SC**
004.0022 **5.646 €**

Από ανοξείδωτο χάλυβα AISI 304 18/10.  
Ξέβγαλμα και με κρύο νερό για ποτήρια.  
Με ρυθμιζόμενη περισταλτική αντλία  
και ανοξείδωτα φίλτρα στο εσωτερικό.

Πρόγραμμα πλύσης: 120" / 240"

Χωρητικότητα κάδου: 60 L

Χωρητικότητα boiler: 9 L

Ανώτατη κατανάλωση ρεύματος: 10.500 W

**Πάσο πλυντηρίου SEI**004.0510 **327 €**

640 x 580 x 860 mm

**Πλυντήριο ποτηριών - πιάτων  
SEI (6) 1P**
004.0040 **3.944 €**

Δέχεται προαιρετικά πλαινούς πάγκους  
εργασίας.

**Ικανότητα πλύσης:****720 πιάτα ή 1.500 ποτήρια****ή 400 δίσκους/ώρα**

Πρόγραμμα πλύσης: 90" / 180"

Χωρητικότητα κάδου: 55 L

Χωρητικότητα boiler: 9 L

Ανώτατη κατανάλωση ρεύματος: 6.750 W



	διαστάσεις (Π x Β x Υ) mm	κάνιστρο mm	δέχεται ύψος έως (mm)	ισχύς κάδου (W)	ισχύς boiler (W)	ισχύς αντλίας (W)	βάρος kg	τάση
<b>4SB</b>	594 x 637 x 1320	500 x 500	370	2.200	6.000	750	100	230-400V / 50Hz / 3
<b>4SC</b>	594 x 753 x 1434	500 x 620	475	2.500	9.000	1.500	115	230-400V / 50Hz / 3
<b>SEI (6) 1P</b>	695 x 962 x 1460*	500 x 500	430	4.500	6.000	750	130	230-400V / 50Hz / 3

\*1890 mm  
με ανοικτή πόρτα

**Πλυντήριο ποτηριών-πιάτων  
GE-500**

046.6001 1.805 €

**Ικανότητα πλύσης:****30 καλάθια/ώρα**

Ηλεκτρομηχανικός πίνακας ελέγχου.

Θερμοστάτης ασφαλείας.

Πλύσιμο στους 65°C και ξέβγαλμα στους 85°C.

Ένα (1) πρόγραμμα πλύσης: 120"

Χωρητικότητα κάδου: 25 L

Χωρητικότητα boiler: 7 L

Κατανάλωση νερού: 2.7 L/ξέβγαλμα

Ανώτατη κατανάλωση ρεύματος: 3.400 W

**Πλυντήριο ποτηριών-πιάτων  
GE-510**

046.6002 1.968 €

**Ικανότητα πλύσης:****40 καλάθια/ώρα**

Ηλεκτρομηχανικός πίνακας ελέγχου.

Θερμοστάτης ασφαλείας.

Πλύσιμο στους 65°C και ξέβγαλμα στους 85°C.

Δύο (2) προγράμματα πλύσης: 90" και 180"

Χωρητικότητα κάδου: 25 L

Χωρητικότητα boiler: 7 L

Κατανάλωση νερού: 2.7 L/ξέβγαλμα

Ανώτατη κατανάλωση ρεύματος: 6.200 W

**Πλυντήριο ποτηριών-πιάτων  
GE-H500**

046.6000 3.295 €

Δέχεται προαιρετικά πλαίσιους πάγκους εργασίας.

**Ικανότητα πλύσης:****40 καλάθια/ώρα**

Ηλεκτρομηχανικός πίνακας ελέγχου.

Πλύσιμο στους 60°C και ξέβγαλμα στους 85°C.

Δύο (2) προγράμματα πλύσης: 90" και 180"

Χωρητικότητα κάδου: 45 L

Χωρητικότητα boiler: 7 L

Ανώτατη κατανάλωση ρεύματος: 11.100 W

**Ανοξείδωτη βάση πλυντηρίου**

046.6003 436 €

	GE-500	GE-510	GE-H500
Βραχιόνες πλυσίματος/ξεβγάλματος άνω και κάτω	●	●	●
Ανοξείδωτος βραχιόνιος πλύσεως	●	●	●
Ανοξείδωτο φίλτρο αντλίας πλύσεως	●	●	●
Ενσωματωμένη αντλία στεγνωτικού με αντεπίστροφη βαλβίδα	●	●	●
Καλάθι ποτηριών, καλάθι πιάτων και θήκη μαχαροπήρουνων	●	●	●
Ενσωματωμένη αντλία απορρυπαντικού	●	●	●
Ενσωματωμένη αντλία αποχέτευσης	●	●	●
Ανοξείδωτος βραχιόνιος ξεβγάλματος	●	●	●
Έκδοση για 60Hz	●	●	●

● συμπεριλαμβάνεται ● κατόπιν παραγγελίας

	διαστάσεις (Π x Β x Υ) mm	κάνιστρο mm	άνοιγμα πόρτας (mm)	ισχύς κάδου (W)	ισχύς boiler (W)	ισχύς αντλίας (W)	βάρος kg	τάση
<b>GE-500</b>	600 x 600 x 820	500 x 500	320	2.800	2.800	600	51,7	230V / 50Hz
<b>GE-510</b>	600 x 600 x 820	500 x 500	320	2.800	2.800	600	51,7	400V / 50Hz / 3
<b>GE-H500</b>	675 x 675 x 1420	500 x 500	420	4.500	6.000	600	105	230-400V / 50Hz / 3

## Γενικά χαρακτηριστικά

Πλαίσιο από AISI 304, δομή με διπλά τοιχώματα.  
Θερμομόνωση πλαισίου.  
Ηλεκτρομηχανικός έλεγχος με ψηφιακή ένδειξη θερμοκρασίας σε boiler και δεξαμενή.  
Θάλαμος πλύσης/ξεβγάλματος χωρίς κολλήσεις για αποφυγή συγκέντρωσης υπολειμμάτων.

Επικλινής πυθμένας δεξαμενής με υγειονομικές γωνιές.  
Ανοξειδωτα φίλτρα δεξαμενής.  
Ανοξειδωτοι περιστρεφόμενοι σταυροί πλύσεως και ξεβγάλματος.  
Περισταλτικός δοσομετρητής απορρυπαντικού.



### Πλυντήριο σκευών

#### LP61

004.3010

#### Διαθέτει επιπλέον:

Υδραυλικό δοσομετρητή στεγνωτικού.

#### Προαιρετικά:

Αντλία αποστράγγισης.  
Σύνδεση 230V 3N 50Hz.  
Αντι-τρωκτικό κιτ.  
Σετ τροχών.  
Ηχομόνωση.  
Κιτ εξαγωγής ατμού.



### Πλυντήριο σκευών

#### LP61 IRC

004.3011

#### Διαθέτει επιπλέον:

Σπαστή πόρτα με αντιστάθμιση διπλής φοράς, διπλά τοιχώματα στο κάτω μέρος.  
Αφαιρούμενο ανοξειδωτο δίσκο.  
Υδραυλικό δοσομετρητή στεγνωτικού.  
Σύστημα ανάκτησης θερμότητας IRC.

#### Προαιρετικά:

Αντλία αποστράγγισης.  
Σύνδεση 230V 3N 50Hz.  
Αντι-τρωκτικό κιτ.  
Σετ τροχών.  
Ηχομόνωση.

		LP61	LP61 IRC
Διάσταση καλαθιού	mm	700 x 550	700 x 550
Διάρκεια κύκλου	sec	120-240-360	150-270-390
Καλαθια / ώρα		30-15-10	24-13-9
Δίσκοι / ώρα		120-60-40	96-52-36
Διαστάσεις	Π x Β x Υ	675 x 842 x 1851 mm	675 x 842 x 2174 mm
Βάρος καθαρό/μεικτό	kg	158 / 176	198 / 216
Παροχή		400/3N	400/3N
Μέγιστη ισχύς	kW	10,5	10,5
Ισχύς αντλίας πλύσης	kW	2,2	2,2
Αντλία αύξησης πίεσης	kW	0,37kW	0,37kW
Ισχύς αντίστασης boiler	kW	8,3	8,3
Ισχύς αντίστασης δεξαμενής	kW	5,2	5,2
Κατανάλωση νερού	l/κύκλο	3,5	3,5
Θερμοκρασία παροχής νερού	°C	45 ÷ 60	10 ÷ 30
Μέγιστη εξοικονόμηση ανά κύκλο	kW	-	2
Ωφέλιμο ύψος	mm	661	661
Ανοξειδωτο καλάθι		00067029	00067029
Θήκη για 4 δίσκους		00059360	00059360

**Πλυντήριο σκευών**
**LP61 H**

004.3002

**Διαθέτει επιπλέον:**

Αντισταθμισμένο άνοιγμα διπλής κατεύθυνσης και ανοξείδωτο αφαιρούμενο καλάθι. Υδραυλικό δοσομετρητή στεγνωτικού.

**Προαιρετικά:**

Αντλία αποστράγγισης. Σύνδεση 230V 3N 50Hz. Αντι-τρωκτικό κιτ. Σετ τροχών. Ηχομόνωση. Κιτ εξαγωγής ατμού.

**Πλυντήριο σκευών**
**LP61 H IRC**

004.3012

**Διαθέτει επιπλέον:**

Σπαστή πόρτα με αντιστάθμιση διπλής φοράς, διπλά τοιχώματα στο κάτω μέρος. Αφαιρούμενο ανοξείδωτο δίσκο. Υδραυλικό δοσομετρητή στεγνωτικού. Σύστημα ανάκτησης θερμότητας IRC.

**Προαιρετικά:**

Αντλία αποστράγγισης. Σύνδεση 230V 3N 50Hz. Αντι-τρωκτικό κιτ. Σετ τροχών. Ηχομόνωση.

**Πλυντήριο σκευών**
**LP70**

004.3013

**Διαθέτει επιπλέον:**

Αντισταθμισμένο άνοιγμα διπλής κατεύθυνσης και ανοξείδωτο αφαιρούμενο καλάθι. Κάθετη αντλία αυτόματης αποστράγγισης με ανοξείδωτο περίβλημα και φτερωτή.

**Προαιρετικά:**

Αντλία αποστράγγισης. Σύνδεση 230V 3N 50Hz. Αντι-τρωκτικό κιτ. Σετ τροχών. Ηχομόνωση. Κιτ εξαγωγής ατμού. Περισταλτικός δοσομετρητής λαμπρυντικού.

**ΝΕΟ**

**Πλυντήριο σκευών**
**LP130**

004.3015

**Διαθέτει επιπλέον:**

Αντισταθμισμένο άνοιγμα διπλής κατεύθυνσης και ανοξείδωτο αφαιρούμενο καλάθι. Κάθετη αντλία αυτόματης αποστράγγισης με ανοξείδωτο περίβλημα και φτερωτή.

**Προαιρετικά:**

Αντλία αποστράγγισης. Σύνδεση 230V 3N 50Hz. Αντι-τρωκτικό κιτ. Σετ τροχών. Ηχομόνωση. Κιτ εξαγωγής ατμού. Περισταλτικός δοσομετρητής λαμπρυντικού.

		LP61 H	LP61 H IRC	LP70	LP130
Διάσταση καλαθιού	mm	700 x 550	700 x 550	700 x 700	700 x 1385
Διάρκεια κύκλου	sec	120-240-360	150-270-390	120-240-360	120-240-360
Καλαθια / ώρα		30-15-10	24-13-9	30-15-10	30-15-10
Δίσκοι / ώρα		120-60-40	96-52-36	120-60-40	360-180-120
Διαστάσεις	Π x Β x Υ	675 x 842 x 2001	675 x 842 x 2338	837 x 850 x 1832	1518 x 848 x 1827
Βάρος καθαρό/μεικτό	kg	170/188	212/230	168/186	258/295
Παροχή		400/3N	400/3N	400/3N	400/3N
Μέγιστη ισχύς	kW	10,8	10,8	12,3	24,6
Ισχύς αντλίας πλύσης	kW	2,5	2,5	2,5	2,5 + 2,5
Αντλία αύξησης πίεσης	kW	0,37kW	0,37kW	0,37kW	0,37kW
Ισχύς αντίστασης boiler	kW	8,3	8,3	9,8	19,6
Ισχύς αντίστασης δεξαμενής	kW	5,2	5,2	9,8	9,8
Κατανάλωση νερού	L/κύκλο	3,5	3,5	6,5	7
Θερμοκρασία παροχής νερού	°C	45 ÷ 60	10 ÷ 30	55	20 ÷ 60
Μέγιστη εξοικονόμηση ανά κύκλο	kW	-	2	-	-
Ωφέλιμο ύψος	mm	828	828	658	641
Ανοξείδωτο καλάθι		00067029	00067029	00065331	00065840
Θήκη για 4 δίσκους		00059360	00059360	00059360	00059360



### Πλυντήριο τούνελ ETS 16

Η μικρότερη λύση. Σχεδιασμένο για να προσφέρει την απόδοση των μεγαλύτερων μοντέλων σε περιορισμένους χώρους. Μονάδα ενός στοιχείου, με ηλεκτρομηχανικό έλεγχο. Μονό συρόμενο καλάθι και αντιστροφή της φοράς κίνησης. Μπορεί να συνδυαστεί με πρόσθετα συστήματα και ουδέτερα στοιχεία.

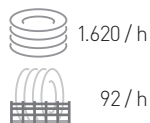

### Ηλεκτρομηχανικό πάνελ ελέγχου

Με 2 ψηφιακές ενδείξεις για τον έλεγχο και την ρύθμιση της θερμοκρασίας στο boiler και στη δεξαμενή. Ένας έλεγχος για την διαχείριση κάθε λειτουργίας.



1. Διπλά τοιχώματα, 100% ανοξείδωτο AISI 304.
2. Οι βραχίονες πλύσης και ξεβγάλματος ρυθμίζονται και αφαιρούνται.
3. Σύστημα μεταφοράς με ανοξείδωτο κεντρικό οδηγό και επιπλέον κινητήρα μετάδοσης με μικροδιακόπτη ασφαλείας.
4. Κουρτίνες σε είσοδο και έξοδο, κουρτίνες διαχωρισμού μεταξύ μεμονωμένων σταδίων.
5. Ανοξείδωτη (AISI 304) χυτευμένη δεξαμενή, με υγιεινομικές γωνίες και διπλά φίλτρα.
6. Μονωμένο, αδρανοποιημένο boiler από AISI 304.
7. Αυτοστραγγιζόμενη ηλεκτρική αντλία πλύσης υψηλής απόδοσης.
8. Εξοικονομητής ενέργειας στην είσοδο.
9. Μειωτής πίεσης στην μονάδα ξεβγάλματος.
10. Σύστημα αποστράγγισης ταχείας υπερχειλίσας (προαιρετικά).
11. Αντισταθμισμένη πόρτα (τύπου γκιλοτίνα) με διπλά τοιχώματα.
12. Πάνελ χειρισμού στο άνω μέρος για εύκολη πρόσβαση/συντήρηση.







**Πλυντήριο τούνελ  
ΕΤΕ 20**



Με ηλεκτρομηχανικό έλεγχο.  
Σύστημα μεταφοράς μονού καλαθιού.  
Μπορούν να συνδυαστούν με πρόσθετα  
συστήματα και ουδέτερα στοιχεία.

**ΕΤΕ 20**  1.854/h  
2.898/h  103 - 161 / h

**Πλυντήριο τούνελ  
ΕΤΕ 25 - ΕΤΕ 27**

Με μονάδα πρόπλυσης  
και ηλεκτρομηχανικό έλεγχο.  
Σύστημα μεταφοράς μονού καλαθιού.  
Μπορούν να συνδυαστούν με πρόσθετα  
συστήματα και ουδέτερα στοιχεία.

**ΕΤΕ 25**  2.196/h  
3.402/h  122 - 189 / h

**ΕΤΕ 27**  2.358/h  
3.672/h  131 - 204 / h

1. Διπλά τοιχώματα, 100% ανοξείδωτο AISI 304.
2. Οι βραχιόνες πλύσης και ξεβγάλματος ρυθμίζονται και αφαιρούνται.
3. Σύστημα μεταφοράς με ανοξείδωτο κεντρικό οδηγό και επιπλέον κινητήρα μετάδοσης με μικροδιακόπτη ασφαλείας.
4. Κουρτίνες σε είσοδο και έξοδο, κουρτίνες διαχωρισμού μεταξύ μεμονωμένων σταδίων.
5. Ανοξείδωτη (AISI 316) χυτευμένη δεξαμενή, με υγιονομικές γωνίες και διπλά φίλτρα.
6. Μονωμένο, αδρανοποιημένο ανοξείδωτο boiler που δέχεται και τρίτη αντίσταση.
7. Εξοικονομητής ενέργειας στην είσοδο.
8. Μειωτής πίεσης στην μονάδα ξεβγάλματος.
9. Σύστημα αποστράγγισης ταχείας υπερχειλίσης.
10. Αντισταθμισμένη πόρτα (τύπου γκλιτίνια) με διπλά τοιχώματα.
11. Ηλεκτρικό πάνελ χειρισμού στο άνω μέρος για εύκολη πρόσβαση/ συντήρηση.

**Ηλεκτρομηχανικό πάνελ ελέγχου**

Με 2 ψηφιακές ενδείξεις για τον έλεγχο και την ρύθμιση της θερμοκρασίας στο boiler και στη δεξαμενή. Επιλογή ταχυτήτων κίνησης και επιπλέον την επιλογή ενεργοποίησης/απενεργοποίησης της μονάδας στεγνώματος εφόσον κριθεί απαραίτητο.

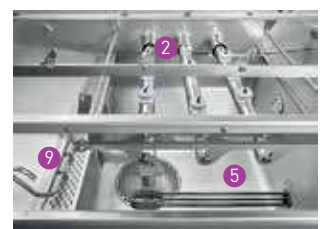

**ETR 226 M | ETR 326 M**

Με ηλεκτρονικομηχανικό έλεγχο.

Πλήθος επιλογών σε πρόσθετα δομικά στοιχεία.

Τρεις ταχύτητες κίνησης για την κάλυψη διαφορετικών αναγκών.

Διπλό καλάθι.

**Πλυντήριο τούνελ****ETR 226 M**

3 δομικά στοιχεία: Πρόπλυση (700 mm)

+ power wash (1300 mm)

+ τριπλό ξέβγαλμα (500 mm)

Ηλεκτρομηχανικός έλεγχος.



3.600 - 4.554 - 5.400 / h



200 - 253 - 300 / h

**Πλυντήριο τούνελ****ETR 326 M**

4 δομικά στοιχεία: Πρόπλυση (700 mm)

+ 1η πλύση (700 mm)

+ power wash (1300 mm)

+ τριπλό ξέβγαλμα (500 mm)

Ηλεκτρομηχανικός έλεγχος.



4.050 - 5.185 - 6.300 / h



225 - 288 - 350 / h

**ETR M – ηλεκτρονικομηχανικός έλεγχος**

Μέγιστη απλότητα και αξιοπιστία.

Αποκλειστικός διακόπτης επιλογής για κάθε λειτουργία:

On/Off

Επιλογή ταχύτητας κίνησης

Ενεργοποίηση μονάδας στεγνώματος (αν προβλέπεται).

Οθόνες ελέγχου θερμοκρασίας στο boiler και τις

δεξαμενές.

Δεξαμενή πρώτης πλύσης στα μοντέλα ETR 326 M

και ETR 327 R.

**ETR 227 R | ETR 327 R**

Με οθόνη αφής.

Πλήθος επιλογών σε πρόσθετα δομικά στοιχεία.

Τρεις ταχύτητες κίνησης για την κάλυψη διαφορετικών αναγκών.

Διπλό καλάθι.

**Πλυντήριο τούνελ**
**ETR 227 R**

3 δομικά στοιχεία: Prewash (700 mm)  
+ power wash (1300 mm)  
+ τριπλό ξέβγαλμα (500 mm)  
Έλεγχος με οθόνη αφής.

 3.600 - 4.554 - 5.400 / h

 200 - 253 - 300 / h

**Πλυντήριο τούνελ**
**ETR 327 R**

4 δομικά στοιχεία: Prewash (700 mm)  
+ 1st wash (700 mm)  
+ power wash (1300 mm)  
+ τριπλό ξέβγαλμα (500 mm)  
Έλεγχος με οθόνη αφής.

 4.050 - 5.184 - 6.300 / h

 225 - 288 - 350 / h

**ETR R - Ψηφιακό πάνελ ελέγχου**

Διασθητική οθόνη αφής πολλαπλών λειτουργιών.

Επιτρέπει την ηλεκτρονική διαχείριση των

κύριων λειτουργιών του πλυντηρίου:

Έλεγχος και ένδειξη θερμοκρασίας.

Αποθήκευση δεδομένων HACCP σε μονάδες USB.

Έλεγχος χρόνου περιοδικών συντηρήσεων.

Εμφάνιση σφαλμάτων.

Ρύθμιση ξεβγάλματος σε χαμηλή θερμοκρασία

για υάλινα είδη (προαιρετικό).

Μικροεπεξεργαστής με ένα πρόγραμμα για όλες

τις διαμορφώσεις του μηχανήματος

**Ουδέτερα στοιχεία δομής**

Πλήθος επιλογών για να δημιουργήσετε την ιδανική γραμμή πλύσης για τον χώρο σας.

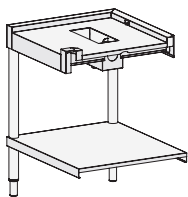

**Γωνιακό τραπέζι εισόδου**

Τραπέζι για γωνιακή φόρτωση (διαθέσιμη έκδοση με ράουλα).



**Τραπέζι εισόδου και εξόδου**

Επιλογή ανάμεσα σε 13 τύπους.

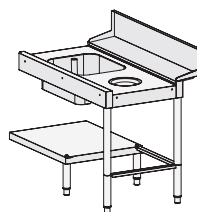

**Τραπέζι πρόπλυσης**

Συνολικά 10 μοντέλα. Τα 6 με τρύπα.

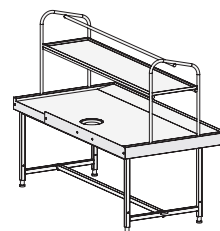

**Τραπέζι ακάθαρτων**

2 μοντέλα διαθέσιμα.



**Τραπέζι με ράουλα**

Επιλογές: ελεύθερο, τροχήλατο, με πόδια.

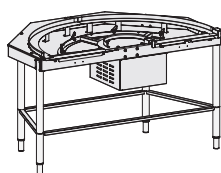

**Αυτόματη έξοδος 180°**

Δεξιάς ή αριστερής φοράς.

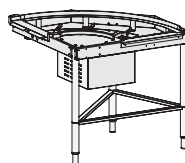

**Αυτόματη έξοδος 90°**

Δεξιάς ή αριστερής φοράς (4 τύποι).

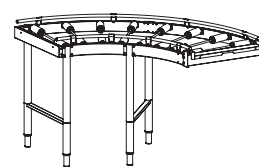

**Γωνιακή έξοδος 90° με ράουλα**

Με ή χωρίς πόδια.

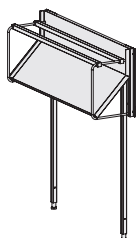

**Βάση καλαθιού επιδαπέδια**

3 τύποι (110 - 160 - 210 cm).

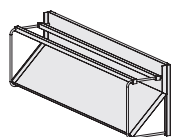

**Βάση καλαθιού επίτοιχη**

3 τύποι (112,5 - 160 - 210 cm).

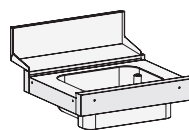

**Ράφι σύνδεσης με νεροχύτη**

Διάσταση 700 x 761 mm

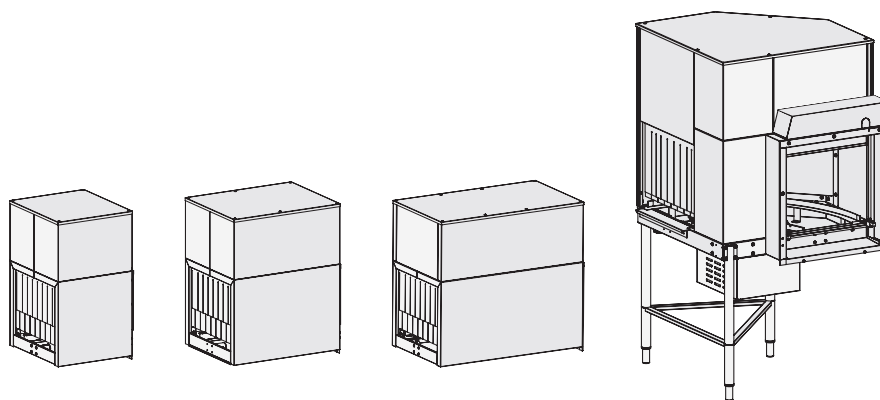

**Γραμμικά και γωνιακά συστήματα στεγνώματος (IA)**

Για πιάτα έτοιμα προς χρήση. Κατασκευή με διπλά τοιχώματα και μόνωση.

**Εκδόσεις με ρεύμα ή με ατμό για ευθεία διάταξη ή σε γωνία 90°.**

Ένας φυγοκεντρικός ανεμιστήρας παράγει γρήγορη ροή ζεστού αέρα (50-60 °C) για ταχύτερη εξάτμιση του νερού από το ξέβγαλμα. Το σύστημα χρησιμοποιεί τον ζεστό αέρα μέσα από το μηχανήμα για μέγιστη εξοικονόμηση ενέργειας και ασφαλέστερες συνθήκες εργασίας.

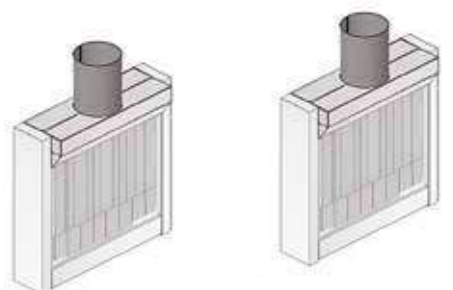
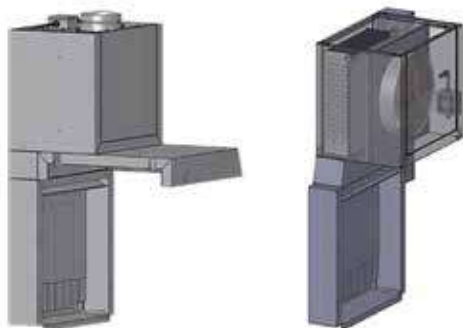
Μοντέλο	Μήκος	Μοτέρ	Ηλεκτρικό	Ατμού	Συμβατότητα
<b>IA 60 R</b>	600mm	250W - 2400 m <sup>3</sup> /h	2.8kW	-	ETS - ETE
<b>IA 85 R</b>	850mm	250W - 2400 m <sup>3</sup> /h	4.2kW	7.5kg/h	ETS - ETE - ETR - ETR M
<b>IA 115 R</b>	1150mm	2x250W - 4800 m <sup>3</sup> /h	8.4kW	15kg/h	ETE - ETR - ETR M
<b>IA 90° R</b>	935mm	250W - 2400 m <sup>3</sup> /h	4.2kW	7.5kg/h	ETS - ETE - ETR - ETR M

**CA**
**CAM**

**CA 10**
**CACV**
**Απορροφητήρες**

Δυνατότητα επιλογής από απλούς απορροφητήρες μέχρι τις πλέον σύνθετες λύσεις εξαγωγής ατμού και συμπύκνωσης.

**CA:** Χωρίς ανεμιστήρα εξαγωγής.

Πρέπει να συνδεθεί σε υπάρχον σύστημα εξαγωγής.

**CAM:** Απορροφητήρας εξαγωγής με μικρό ανεμιστήρα.

Πρέπει να συνδεθεί προς τα έξω μέσω μικρού σωλήνα.

**CA 10:** Απορροφητήρας με μεσαίο ανεμιστήρα.

Μπορεί να συνδεθεί σε σωλήνα εκτός του χώρου όμως δεν απαιτεί σύνδεση σε κεντρικό σύστημα εξαγωγής.

**CACV:** Σύστημα συμπύκνωσης ατμού.

Ένας εξαγωγέας προωθεί τον ατμό στον εναλλάκτη θερμότητας όπου ψύχεται και τελικώς εκπέμπεται σε θερμοκρασία περίπου 28°C. Απαιτεί σύνδεση σε κρύο νερό.

Μοντέλο	Μοτέρ	Συμβατότητα
<b>CA</b>	-	ETS - ETE - ETR - ETR M
<b>CAM</b>	40 W - 535 m <sup>3</sup> /h	ETS - ETE - ETR - ETR M
<b>CA 10</b>	145W - 2900 m <sup>3</sup> /h	ETS - ETE - ETR - ETR M
<b>CACV</b>	145W - 2900 m <sup>3</sup> /h	ETS - ETE - ETR - ETR M

		ETS		ETE	
		ETS 16	ETE 20	ETE 25	ETE 27
Παραγωγή (καλάθια/ώρα)	n°	75	95	69/108	86/135
Μοτέρ κίνησης	kW	0,18	0,37	0,37	0,37
Ταχύτητα κίνησης	m/min	0,63	0,79	0,9	1,12
Σύνδεση	V / Hz	400V/3N -50Hz	400V/3N -50Hz	400V/3N -50Hz	400V/3N -50Hz
Θερμοκρασία εισόδου νερού	°C	40-55	40-55	40-55	40-55
Όψιμο ύψος εσωτερικά	mm	550x440	550x440	550x440	550x440
Καλάθια (περιλαμβάνονται)	n°	2+2	1+2+1	1+2+1	1+2+1
Πίεση παροχής νερού	bar	2-6	2-6	2-6	2-6
Πίεση παροχής ατμού	bar	0,2-0,6	0,2-0,6	0,2-0,6	0,2-0,6
Μέγιστη κατανάλωση (ηλεκτρική έκδοση)	kW	20,9	22	23,1	23,1
Μέγιστη κατανάλωση (έκδοση ατμού)	kW - kg/h	-	2,4 - 51	3,5 - 51	3,5 - 51
<b>Πρόπλυση (PREWASH)</b>					
Χωρητικότητα δεξαμενής	L	-	-	47	47
Ισχύς αντλίας	kW	-	-	0,9	0,9
<b>Κυρίως πλύση (WASHING)</b>					
Χωρητικότητα δεξαμενής	L	70	87	87	87
Ισχύς αντλίας	kW	1,1	2,2	2,2	2,2
Αντίσταση δεξαμενής	kW - kg/h	9,8	9,8 - 17	9,8 - 17	9,8 - 17
Θερμοκρασία	°C	55	55	55	55
<b>Ξέβγαλμα (RINSE)</b>					
Χωρητικότητα boiler	L	14	24	24	24
Θερμοκρασία	°C	85	85	85	85
Θέρμανση boiler	kW - kg/h (**)	19,6	19,6 - 34	19,6 - 34	19,6 - 34
Κατανάλωση νερού	L/h	300	300	300	300

[Οι τιμές κατανάλωσης νερού αναφέρονται σε ιδανικές συνθήκες λειτουργία και ενδέχεται να μεταβληθούν αναλόγως με τις συνθήκες περιβάλλοντος και τα χημικά που χρησιμοποιούνται.

[\*] Εναλλασσόμενες αντιστάσεις δεξαμενής και boiler

[\*\*] Έκδοση ατμού

		ETR			
		ETR226 M	ETR326 M	ETR227	ETR327
Παραγωγή (καλάθια/ώρα)	n°	130/165/200	180/230/280	130/165/200	180/230/280
Μοτέρ κίνησης	kW	0,29	0,29	0,29	0,29
Ταχύτητα κίνησης	m/min	1,7	2,3	1,7	2,3
Σύνδεση	V - Hz	400V/3N - 50Hz	400V/3N - 50Hz	400V/3N - 50Hz	400V/3N - 50Hz
Θερμοκρασία εισόδου νερού	°C	40-55	45-55	40-55	45-55
Πίεση παροχής νερού	bar	2-6	2-6	2-6	2-6
Πίεση παροχής ατμού	bar	0,2-0,6	0,2-0,6	0,2-0,6	0,2-0,6
Οφέλιμο ύψος εσωτερικά	mm	550x440	550x440	550x440	550x440
Καλάθια (περιλαμβάνονται)	n°	2+2+2	2+2+2	2+2+2	2+2+2
Μέγιστη κατανάλωση (ηλεκτρική έκδοση)	kW	24,2	34,9	24,2	34,9
Μέγιστη κατανάλωση (έκδοση ατμού)	kW - kg/h	4,6 - 51	5,5 - 51	4,6 - 51	5,5 - 51
<b>Πρόπλυση (POWER PREWASH)</b>					
Χωρητικότητα δεξαμενής	L	47	47	47	47
Ισχύς αντλίας	kW κΒτ	0,9	0,9	0,9	0,9
<b>Πρώτη πλύση (FIRST WASH)</b>					
Χωρητικότητα δεξαμενής	L	-	50	-	50
Ισχύς αντλίας	kW	-	0,9	-	0,9
Αντίσταση δεξαμενής	kW	-	9,8	-	9,8
Θερμοκρασία	°C	-	45	-	45
<b>Κυρίως πλύση (POWER WASH)</b>					
Χωρητικότητα δεξαμενής	L	87	87	87	87
Ισχύς αντλίας	kW κΒτ	3	3	3	3
Αντίσταση δεξαμενής	kW - kg/h	9,8 - 17	9,8 - 17	9,8 - 17	9,8 - 17
Θερμοκρασία	°C	55	55	55	55
<b>Τριπλό ξέβγαγμα (TRIPLE RINSE)</b>					
Χωρητικότητα δεξαμενής	L	18	18	18	18
Ισχύς αντλίας	kW κΒτ	0,37	0,37	0,37	0,37
<b>Τελικό ξέβγαγμα (FINAL RINSE)</b>					
Χωρητικότητα boiler	L	24	24	24	24
Θερμοκρασία	°C	85	85	85	85
Θέρμανση boiler	kW - kg/h (**)	19,6 - 34	19,6 - 34	19,6 - 34	19,6 - 34
Κατανάλωση νερού	L/h	300	300	300	300

(\*) Εναλλασσόμενες αντιστάσεις δεξαμενής και boiler

(\*\*) Έκδοση ατμού

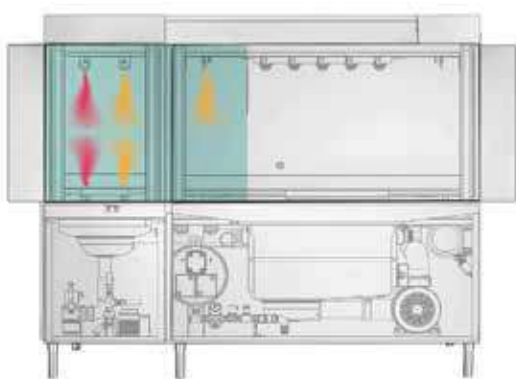
**ΤΡΙΠΛΟ ΞΕΒΓΑΓΜΑ / ΘΕΡΜΟΚΡΑΣΙΑ ΝΕΡΟΥ 75° / ΘΕΡΜΟΚΡΑΣΙΑ ΝΕΡΟΥ 85°**
**Άψογο αποτέλεσμα, φιλικό στο περιβάλλον**

Το τριπλό ξέβγαγμα είναι το δυνατό σημείο των πλυντηρίων ETR M / ETR R.

**Το πρώτο**, στη μονάδα πλύσεως, αφαιρεί το απορρυπαντικό εξασφαλίζοντας ότι θα μείνει στην δεξαμενή πλύσεως.

**Το δεύτερο** λαμβάνει χώρα στη μονάδα για το ξέβγαγμα.

**Το τρίτο** χρησιμοποιεί καθαρό νερό απευθείας από το boiler, στην επιθυμητή θερμοκρασία.

Δυνατότητα ρύθμισης της θερμοκρασίας για τα υάλινα αντικείμενα με απόλυτη ακρίβεια στα μοντέλα με οθόνη αφής.

Η **σειρά Flight ENR** απευθύνεται σε μεγάλες μονάδες εστίασης όπως νοσοκομεία, ξενοδοχεία, catering, σχολεία κλπ. Διαθέτει προσαρμόσιμη διαμόρφωση σύμφωνα με τις ανάγκες της κάθε μονάδας με εξαρτήματα που πληρούν τα υψηλότερα πρότυπα ποιότητας και έχουν μεγάλη διάρκεια ζωής. Υψηλή απόδοση με την χρήση πρόσφατων τεχνολογιών. Βέλτιστη κατανάλωση ενέργειας, νερού και απορρυπαντικών για χαμηλό κόστος λειτουργίας. Άψογο πλύσιμο και λάμψη σε πιάτα, δίσκους, δοχεία, μπολ, καλάθια κλπ.

#### Γενικά χαρακτηριστικά

Σκελετός και επιφάνειες με διπλά τοιχώματα από AISI 304. Διπλές, κάθετα συρόμενες πόρτες με λεία επιφάνεια εσωτερικά για μέγιστη υγιεινή. Θερμομόνωση και ηχομόνωση σε boiler και δομή (προαιρετικά). Ανοξειδωτες (AISI 316) δεξαμενές πρόπλυσης, πλύσης και προξεβγάματος σχήματος V. Ανοξειδωτοι βραχίονες πλύσης και ξεβγάματος που ρυθμίζονται και αφαιρούνται, με αποσπώμενα ακροφύσια για ευκολότερη συντήρηση. Αφαιρούμενοι πλαινοί βραχίονες πλύσης με αποσπώμενα ακροφύσια (προαιρετικά). Ανοξειδωτος δίσκος στις μονάδες εισόδου και μεταφοράς για εύκολο καθαρισμό των οδών. Ανοξειδωτοι δίσκοι στις μονάδες εισόδου, στεγνώματος και εξόδου για αντικείμενα που πέφτουν.



**ENR 3200**



2.000 - 2.600 - 3.200 / h



**ENR 4200**



2.800 - 3.500 - 4.200 / h



**Ποιοτικά χαρακτηριστικά**

Μοτέρ με inverter και 3 ταχύτητες.  
 Ιμάντες μεταφοράς σε ανοξείδωτο πλαίσιο (1 standard, 7 επιπλέον επιλογές).  
 Boiler από ανοξείδωτο AISI 316.  
 Αντιστάσεις δεξαμενής/boiler από Incoloy 825.  
 Αντλία πλύσης 2,53 kW με ανεμιστήρες, ρότορα και φτερωτή από AISI 304.  
 Φίλτρα και δίσκοι από ανοξείδωτο AISI 304.  
 Βραχίονες πλύσης εξωτερικά για εύκολο καθαρισμό και συντήρηση.  
 Αυτόματος χρονοδιακόπτης σταματά τις αντλίες όταν δεν υπάρχει φορτίο και τις επανεκκινεί αυτόματα.  
 Συσκευή εξοικονόμησης ενέργειας στο πρώτο στοιχείο για ορθή κατανάλωση νερού και ενέργειας.  
 Ηλεκτρικός πίνακας στο άνω μέρος του μηχανήματος.

**Ηλεκτρομηχανικός πίνακας ελέγχου**

Μέγιστη απλότητα και αξιοπιστία. Αποκλειστικός διακόπτης επιλογής για κάθε λειτουργία: ON/OFF, επιλογή ταχύτητας κίνησης και, εάν προβλέπεται, ενεργοποίηση/απενεργοποίηση της μονάδας στεγνώματος. Ψηφιακός έλεγχος των θερμοκρασιών λειτουργίας στο μπόιλερ και κάθε δεξαμενή.

**Ασφάλεια**

Μικροδιακόπτες ασφαλείας στις πόρτες.  
 Παρακολούθηση θερμοκρασίας HACCP και αυτοδιάγνωση με τη διεπαφή MODBUS (προαιρετικά).  
 Φίλτρα για την προστασία των δεξαμενών και των αντλιών.  
 Ηλεκτρικό κύκλωμα χαμηλής τάσης (24 V).  
 Έλεγχος PLC των κύκλων λειτουργίας, των χρόνων πλύσης, για έλεγχο προβλημάτων και αποστολή μηνυμάτων σφάλματος.  
 Ανεμιστήρας στεγνώματος με χρονόμετρο.

**ENR 5200**

3.400 - 4.300 - 5.200 / h

**ENR 7200**

5.000 - 6.100 - 7.200 / h

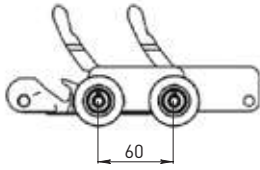

Για πιάτα και απλούς δίσκους (standard)

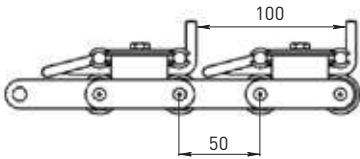

Για λεκανάκια και δοχεία

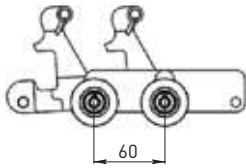

Για δοχεία/δίσκους

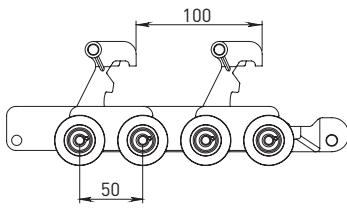

Με ενίσχυση ανοξείδωτων ράβδων.  
Για ισοθερμικούς δίσκους ή καλάθι 500x500.

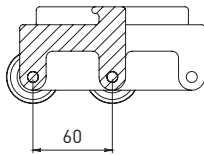

Για δοχεία GN

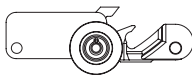

Για ισοθερμικούς δίσκους

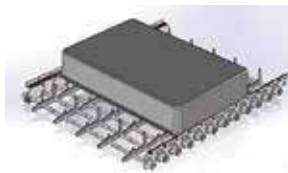
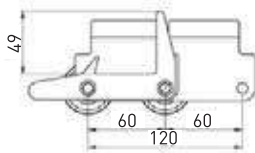

Για κατσαρόλες και ταψιά

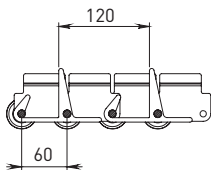

Για κατσαρόλες και ταψιά.  
Έντονη χρήση.

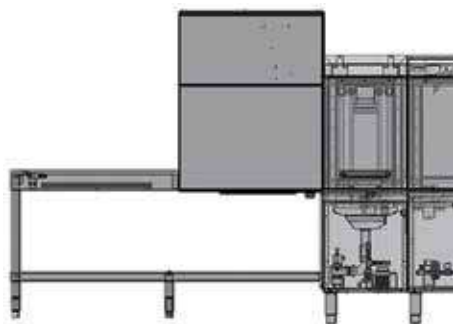

Μονάδα στεγνώματος IA 115

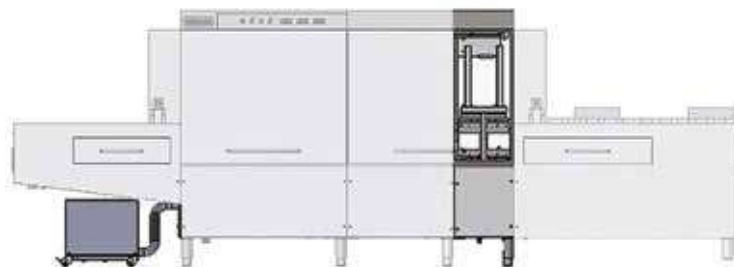

Μονάδα στεγνώματος BLOW

**Μονάδα στεγνώματος**

Κατασκευή με διπλά τοιχώματα και μόνωση. Εκδόσεις με ρεύμα ή με ατμό. Ένας φυγοκεντρικός ανεμιστήρας παράγει γρήγορη ροή ζεστού αέρα (50-60 °C) για ταχύτερη εξάτμιση του νερού από το ξέβγαλμα. Το σύστημα χρησιμοποιεί τον ζεστό αέρα μέσα από το μηχανήμα για μέγιστη εξοικονόμηση ενέργειας και ασφαλέστερες συνθήκες εργασίας.

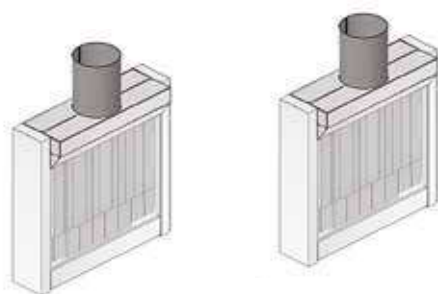

CA

CAM

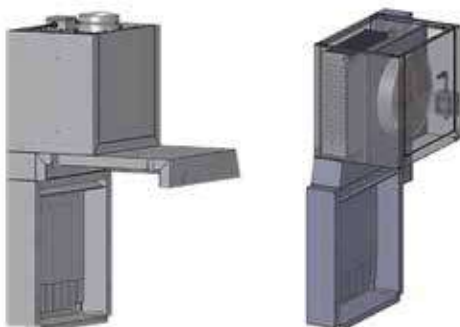

CA 10

CACV

**Αποροφητήρες**

Δυνατότητα επιλογής από απλούς αποροφητήρες μέχρι τις πλέον σύνθετες λύσεις εξαγωγής ατμού και συμπύκνωσης.

**CA:** Χωρίς ανεμιστήρα εξαγωγής. Πρέπει να συνδεθεί σε υπάρχον σύστημα εξαγωγής.

**CAM:** Αποροφητήρας εξαγωγής με μικρό ανεμιστήρα. Πρέπει να συνδεθεί προς τα έξω μέσω μικρού σωλήνα.

**CA 10:** Αποροφητήρας με μεσαίο ανεμιστήρα. Μπορεί να συνδεθεί σε σωλήνα εκτός του χώρου όμως δεν απαιτεί σύνδεση σε κεντρικό σύστημα εξαγωγής.

**CACV:** Σύστημα συμπύκνωσης ατμού. Ένας εξαγωγέας προωθεί τον ατμό στον εναλλάκτη θερμότητας όπου ψύχεται και τελικώς εκπέμπεται σε θερμοκρασία περίπου 28°C. Απαιτεί σύνδεση σε κρύο νερό.

Μοντέλο	Μοτέρ	Συμβατότητα
<b>CA</b>	-	ENR 3200 - 4200 - 5200 - 7200
<b>CAM</b>	40 W - 535 m <sup>3</sup> /h	ENR 3200 - 4200 - 5200 - 7200
<b>CA 10</b>	250W - 2400 m <sup>3</sup> /h	ENR 3200 - 4200 - 5200 - 7200
<b>CACV</b>	145W - 2900 m <sup>3</sup> /h	ENR 3200 - 4200 - 5200 - 7200

		ENR 3200	ENR 4200	ENR 5200	ENR 7200
Μοτέρ κίνησης	kW	0,21	0,21	0,29	0,29
Τύπος σύνδεσης	V / Hz	400V 3N / 50Hz			
Θερμοκρασία εισόδου νερού	°C	55			
Μέγιστη ισχύς (ηλεκτρική έκδοση)	kW	32,2	33,1	43,9	55
Μέγιστη ισχύς (έκδοση ατμού)	kW   kg/h	12.6   51	13.5   51	24.3   51	15.8   68

		ENR 3200	ENR 4200	ENR 5200	ENR 7200
<b>Πρόπλυση (POWER PREWASH)</b>					
Χωρητικότητα δεξαμενής	L	-	47	47	47
Ισχύς αντλίας	kW	-	0,9	0,9	0,9
<b>Πρώτη πλύση (FIRST WASH)</b>					
Χωρητικότητα δεξαμενής	L	-	-	90	-
Ισχύς αντλίας	kW	-	-	0,9	-
[*] Αντίσταση δεξαμενής	kW	-	-	9,8	-
Θερμοκρασία εισόδου νερού	°C	-	-	55	-
<b>Κυρίως πλύση 1 (POWER WASH 1)</b>					
Χωρητικότητα δεξαμενής	L	90	90	90	90
Θερμοκρασία εισόδου νερού	°C	55	55	55	55
[*] Αντίσταση δεξαμενής	kW   kg/h	9,8   17	9,8   17	9,8   17	9,8   17
Ισχύς αντλίας	kW	2,2	2,2	2,2	2,2
<b>Κυρίως πλύση 2 (POWER WASH 2)</b>					
Χωρητικότητα δεξαμενής	L	-	-	-	90
Θερμοκρασία εισόδου νερού	°C	-	-	-	55
[*] Αντίσταση δεξαμενής	kW   kg/h	-	-	-	9,8   16,9
Ισχύς αντλίας	kW	-	-	-	2,2
<b>Διπλό ξέβγαλμα ( DOUBLE RINSE)</b>					
Χωρητικότητα δεξαμενής	L	24	24	24	24
Θερμοκρασία εισόδου νερού	°C	70	70	70	70
[*] Αντίσταση δεξαμενής	kW	9,8	9,8	9,8	9,8
Ισχύς αντλίας	kW	0,37	0,37	0,37	0,37
<b>Τελικό ξέβγαλμα (FINAL RINSE)</b>					
[*] Αντίσταση δεξαμενής	kW   kg/h	19,6   34	19,6   34	19,6   34	29,4   34
Θερμοκρασία εισόδου νερού	°C	85	85	85	85
Χωρητικότητα boiler	L	24	24	24	24
[**] Κατανάλωση νερού	L	300	360	400	500

[\*] Εναλλασσόμενες αντιστάσεις δεξαμενής και boiler

[\*\*] Οι τιμές κατανάλωσης νερού αναφέρονται σε ιδανικές συνθήκες λειτουργία και ενδέχεται να μεταβληθούν αναλόγως με τις συνθήκες περιβάλλοντος και τα χημικά που χρησιμοποιούνται



**Καλάθι πλαστικό 35 x 35  
για ποτήρια**  
034.0500 15 €

350 x 350 x 150 mm  
Χρώμα: γκρι



**Καλάθι πλαστικό 40 x 40  
για πιάτα**  
034.0502 23 €

400 x 400 x 150 mm  
Χρώμα: γκρι



**Πλαστική θήκη  
για μαχαιροπήρουνα**  
034.0505 7 €

113 x 113 x 130 mm  
Χρώμα: γκρι



**Πλαστική θήκη 8 θέσεων  
για μαχαιροπήρουνα**  
034.0506 18 €

480 x 230 x 145 mm  
Χρώμα: γκρι

**Καλάθι πλαστικό 40 x 40  
για ποτήρια**  
034.0501 17 €

400 x 400 x 150 mm  
Χρώμα: γκρι



**Καλάθι πλαστικό 50 x 50  
για ποτήρια**  
034.0507 22 €

500 x 500 x 105 mm  
Χρώμα: γκρι



**Καλάθι πλαστικό 50 x 50  
για πιάτα**  
034.0503 23 €

500 x 500 x 105 mm  
Χρώμα: μπλε

**ΝΕΟ**



**Καλάθι πλαστικό 50 x 50  
για δίσκους**  
034.0508 27 €

500 x 500 x 106 mm  
Χρώμα: γκρι



**Καλάθι πλαστικό ποτηριών**  
004.0159 47 €

500 x 500 mm  
Χρώμα: λευκό



**θήκη συρμάτινη**  
004.0179 38 €

400 x 400 mm

**θήκη συρμάτινη**  
004.0174 49 €

500 x 500 mm



**Πλαστική θήκη 12 θέσεων  
για πιατάκια καφέ**  
034.0504 8 €

290 x 90 x 75 mm  
Χρώμα: γκρι

NEO



**Πλυντήριο εμβάπτισης σκευών  
IS 120 M**

073.0020 12.966 €

Χειροκίνητη λειτουργία.  
Χωρητικότητα: 125L  
Δυνατότητα καθαρισμού/κύκλο:  
20 τεμ. GN 1/1 βάθους 65mm  
ή 7 τεμ. ανοξείδωτα φίλτρα.  
Εσωτ. διαστάσεις: 530 x 360 x 510mm  
Thermo-active: 2kg Energy

NEO



**Πλυντήριο εμβάπτισης σκευών  
IS 300 M**

073.0021 17.862 €

Χειροκίνητη λειτουργία.  
Χωρητικότητα: 305L  
Δυνατότητα καθαρισμού/κύκλο:  
50 τεμ. GN 1/1 βάθους 65mm  
ή 10 τεμ. GN 2/1 βάθους 65mm  
Εσωτ. διαστάσεις: 530 x 360 x 510mm  
Thermo-active: 5kg Standard

NEO



**Πλυντήριο εμβάπτισης σκευών  
IS 300 ML**

073.0022 19.734 € *ιδανικό για ψητοπωλεία*

Χειροκίνητη λειτουργία.  
Χωρητικότητα: 300L  
Δυνατότητα καθαρισμού/κύκλο:  
80 τεμ. GN 1/1 βάθους 65mm  
Εσωτ. διαστάσεις: 1300 x 350 x 540mm  
Thermo-active: 5kg Standard

NEO



**Πλυντήριο εμβάπτισης σκευών  
IS 750 M 230V**

073.0023 24.540 € *ιδανικό για αρτοποιεία και ζαχαροπλαστεία*

Χειροκίνητη λειτουργία.  
Χωρητικότητα: 760L  
Δυνατότητα καθαρισμού/κύκλο:  
80 τεμ. GN 1/1 βάθους 65mm.  
Εσωτ. διαστάσεις: 1300 x 350 x 540mm  
Thermo-active: 2 x 5Kg Ultra

NEO



**Πλυντήριο εμβάπτισης σκευών  
IS 750 M 400V**

073.0024 24.720 € *ιδανικό για αρτοποιεία και ζαχαροπλαστεία*

Χειροκίνητη λειτουργία.  
Χωρητικότητα: 760L  
Δυνατότητα καθαρισμού/κύκλο:  
80 τεμ. GN 1/1 βάθους 65mm.  
Εσωτ.: 1300 x 350 x 540mm  
Thermo-active: 2 x 5Kg Ultra

NEO



**Πλυντήριο εμβάπτισης σκευών  
IS 300 A**

073.0025 26.797 €

Αυτόματη ανύψωση.  
Χωρητικότητα: 295L  
Δυνατότητα καθαρισμού/κύκλο:  
48 τεμ. GN 1/1 βάθους 65mm  
ή 10 τεμ. GN 2/1 βάθους 65mm  
Εσωτ. διαστάσεις: 775 x 520 x 530mm  
Thermo-active: 5kg Standard

	διαστάσεις (Π x Β x Υ) mm	ισχύς W	βάρος kg	τάση
IS 120 M	750 x 550 x 1035/1480	800	100	220-240V / 50Hz / 1
IS 300 M	1100 x 790 x 1070/1710	1.850	170	220-240V / 50Hz / 1
IS 300 ML	1520 x 540 x 1055/1500	1.850	166	220-240V / 50Hz / 1
IS 750 M 230V	1450 x 1100 x 1185/2165	3.650		220-240V / 50Hz / 1
IS 750 M 400V	1450 x 1100 x 1185/2165	3.650		400V / 50Hz / 3
IS 300 A	1100 x 790 x 1000/1520	2.050	225	220-240V / 50Hz / 1

NEO



**Πλυντήριο εμβάπτισης σκευών  
IS 750 A - 220V**

073.0026 37.608 €

Αυτόματη ανύψωση.  
Χωρητικότητα: 742L  
Δυνατότητα καθαρισμού/κύκλο:  
100 τεμ. GN 1/1 Βάθους 65mm.  
ή 50 τεμ. GN 2/1 Βάθους 65mm  
Εσωτ. διαστάσεις: 1410 x 720 x 560mm  
Thermo-active: 2 x 5 Kg Ultra

NEO



**Πλυντήριο εμβάπτισης σκευών  
IS 750 A - 400V**

073.0027 37.788 €

Αυτόματη ανύψωση.  
Χωρητικότητα: 742L  
Δυνατότητα καθαρισμού/κύκλο:  
100 τεμ. GN 1/1 Βάθους 65mm.  
ή 50 τεμ. GN 2/1 Βάθους 65mm  
Εσωτ. διαστάσεις: 1410 x 720 x 560mm  
Thermo-active: 2 x 5 Kg Ultra



**Πτυσσόμενο κάλυμμα IS 300 A**

073.0028 1.652 €

**Πτυσσόμενο κάλυμμα IS 750 A**

073.0029 2.702 €



**Στήριγμα για GN IS 300 A**

073.0033 933 €

**Στήριγμα για GN IS 750 A**

073.0034 1.108 €

**Κιτ αντλίας αποστράγγισης**  
073.0030 1.050 €

**Αυτόματη πλήρωση νερού**  
073.0031 1.030 €

**Στήριγμα 300 M/ 300 ML**  
073.0032 933 €

**Στήριγμα για IS 750 M**  
073.0035 1.108 €

**IniciaSystems® Thermo Actives**

Βιοδιασπώμενοι θερμοενεργοί παράγοντες υψηλής απόδοσης που αφαιρούν με ασφάλεια λίπη και άλατα.

**Premium L30**

για σκεύη ανοξείδωτα και σιδερένια

κωδικός	τύπος	βάρος	
073.0039	<b>Energy</b>	5 kg	<b>114 €</b>
073.0040	<b>Estándard</b>	5 kg	<b>166 €</b>
073.0041	<b>Ultra</b>	5 kg	<b>187 €</b>

**Basic L40**

για σκεύη αλουμινίου, ανοξείδωτα και σιδερένια

κωδικός	τύπος	βάρος	
073.0042	<b>Energy</b>	5 kg	<b>100 €</b>
073.0043	<b>Estándard</b>	5 kg	<b>124 €</b>
073.0044	<b>Ultra</b>	5 kg	<b>145 €</b>

**Premium L40**

για σκεύη αλουμινίου, ανοξείδωτα και σιδερένια

κωδικός	τύπος	βάρος	
073.0036	<b>Energy</b>	5 kg	<b>124 €</b>
073.0037	<b>Estándard</b>	5 kg	<b>166 €</b>
073.0038	<b>Ultra</b>	5 kg	<b>187 €</b>

	διαστάσεις (Π x Β x Υ) mm	ισχύς W	βάρος kg	τάση
<b>IS 750 A 220V</b>	1800 x 990 x 1100/1670	4.400	415	220-240V / 50Hz / 1
<b>IS 750 A 400V</b>	1800 x 990 x 1100/1670	4.400	415	400V / 50Hz / 3



COMPACT  
series

ΕΞΟΙΚΟΝΟΜΗΣΗ  
ΕΝΕΡΓΕΙΑΣ

ΧΑΜΗΛΗ  
ΚΑΤΑΝΑΛΩΣΗ  
ΝΕΡΟΥ

Πολλοί μικροί και μεσαίοι επαγγελματικοί χώροι (κομμωτήρια, γυμναστήρια, μικρά campings κλπ.) χρειάζονται πλυντήρια και στεγνωτήρια παρόμοια με αυτά της βιομηχανικής σειράς αλλά με μεγαλύτερη ευελιξία στην χρήση, μικρότερο μέγεθος και χαμηλότερο κόστος.

Η σειρά Compact δημιουργήθηκε για να καλύψει αυτές ακριβώς τις ανάγκες με τα πλυντήρια και τα στεγνωτήρια 8 kg και 10 kg.



**High Spin**

G - FACTOR = 450  
11-14-18-25-35kg



**Fast Spin**

G - FACTOR = 200  
11-14-18-25kg



**Normal Spin**

G - FACTOR = 100  
11-14-18-25-35-60kg



**Self Service**

Ειδικός σχεδιασμός για την εύκολη μετατροπή των σειρών σε αυτοεξυπηρέτησης.

## kare

GENERATION

Η νέα επαγγελματική σειρά πλυντηρίων ματισμού **Kare** είναι απαραίτητη σε ξενοδοχειακές, εμπορικές ή βιομηχανικές μονάδες, νοσοκομεία, γηροκομεία κλπ.

Η σειρά Kare συνδυάζει τις νέες τεχνολογίες εξοικονόμησης νερού και ενέργειας καθώς και τα ποιοτικότερα εξαρτήματα και πρώτες ύλες.

Τα πλυντήρια χωρίζονται στις ομάδες **High Spin**, **Fast Spin** και **Normal Spin** και αποτελούν μία από τις μεγαλύτερες και πληρέστερες σειρές της αγοράς.

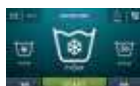

Σημαντικές λειτουργίες όπως το **Touch Plus Control** (προγραμματισμός μέσω οθόνης αφής μετά από συνεργασία με την IBM), το **Wet Cleaning** (δυνατότητα παραμετροποίησης των προγραμμάτων ανάλογα με το απορρυπαντικό) ή το **Optimal Consumption** (ανίχνευση ή ηλεκτρολόγηση βάρους) κ.α. είναι στη διάθεση του χρήστη με ιδιαίτερα απλό τρόπο.





Υψηλής χωρητικότητας



Μικρής και μεσαίας χωρητικότητας



Self Service



Στοιβαζόμενα



Θερμαινόμενη αντλία

## kare

GENERATION

TOUCH PLUS CONTROL

AUTOREVERSE DRUM

STAINLESS STEEL DRUM

SOFT TOUCH

GREEN FLOW SYSTEM

IDRY

MIXED FLOW

DOUBLE SKIN

TOTAL FLOW

Τα στεγνωτήρια της σειράς Kare αποτελούν επανάσταση στον χώρο του στεγνώματος.

Μετά και τις πρόσφατες βελτιώσεις στην απόδοση και την αποτελεσματικότητα όλων των μοντέλων έχουν το υψηλότερο επίπεδο τεχνολογίας στην αγορά.



### Wall Roller Ironers

Εύκολη χρήση,  
αξιόπιστα και οικονομικά

### Wall Flatwork Ironers

Μείωση του χρόνου  
στεγνώματος και σιδερώματος

Η Fagor Industrial διαθέτει ευρεία σειρά σιδερωτηρίων με κύλινδρο για το σιδέρωμα, το στέγνωμα, το σιδέρωμα/δίπλωμα για μονάδες κάθε μεγέθους.

Τα νέα μοντέλα με μονό ή διπλό δίπλωμα, δημιουργία στοιβάς, παραλαβή εμπρός ή πίσω, προσφέρουν ευελιξία και προσαρμοστικότητα σε κάθε ανάγκη.

Προσφέρουν μέγιστη παραγωγικότητα με αξιοπρόσεκτη ενεργειακή απόδοση και εξοικονόμηση χρόνου.

Η εύκολη λειτουργία τους σχεδόν εξαλείφει το κόστος συντήρησης ενώ παράλληλα η ποιότητα του τελικού αποτελέσματος είναι ευρέως αποδεκτή από τους πελάτες ως ένα από τα ισχυρότερα σημεία αναφοράς.



**Πολυκοπτικό μηχάνημα  
R 201 XL**

015.0001 1.154 €

Χωρητικότητα Cutter: 2,9 L  
 Παραγωγή: >20 κουβέρ  
 Λαχανοκόπτης: έως 80 kg/ώρα  
 Cutter: έως 1 kg/χρήση  
 Λαχανοκόπτης και cutter μαζί σε μία  
 συσκευή!  
 Στην τιμή συμπεριλαμβάνεται ένας δίσκος  
 κοπής 2 mm και ένας τρίφτης 2 mm.



**Πολυκοπτικό μηχάνημα  
R 502E**

015.1337 4.698 €

Χωρητικότητα cutter: 5,9 L  
 Παραγωγή: 30 - 300 κουβέρ  
 Λαχανοκόπτης: έως 150 kg/ώρα  
 Cutter: έως 3,2 kg/χρήση  
 Ψηφιακός χρονοδιακόπτης.



**Πολυκοπτικό μηχάνημα  
R 752**

015.1354 5.550 €

Χωρητικότητα cutter: 7,5 L  
 Παραγωγή: 50 - 400 κουβέρ  
 Λαχανοκόπτης: έως 250 kg/ώρα  
 Cutter: έως 3,5 kg/χρήση  
 Δύο ταχύτητες: 750 & 1500 r.p.m.  
 Ψηφιακός χρονοδιακόπτης.



**Πολυκοπτικό μηχάνημα  
R 211 XL**

015.0019 1.275 €

Χωρητικότητα cutter: 2,9 L  
 Παραγωγή: 10 - 30 κουβέρ  
 Λαχανοκόπτης: έως 80 kg/ώρα  
 Cutter: έως 1 kg/χρήση  
 Λαχανοκόπτης και cutter μαζί σε μία  
 συσκευή!



**Πολυκοπτικό μηχάνημα  
R 502E V.V.**

015.1353 5.432 €

Χωρητικότητα cutter: 5,9 L  
 Παραγωγή: 30 - 300 κουβέρ  
 Λαχανοκόπτης: έως 150 kg/ώρα  
 Cutter: έως 3,2 kg/χρήση  
 Ανάποδη ταχύτητα για ανακάτεμα:  
 60 - 500 r.p.m.  
 Λειτουργία Cutter: 300 - 3.500 r.p.m.  
 Λειτουργία Λαχανοκόπτη: 300 - 1.000 r.p.m.  
 Ψηφιακός χρονοδιακόπτης.



**Πολυκοπτικό μηχάνημα  
R 752 V.V.**

015.1355 6.257 €

Χωρητικότητα cutter: 7,5 L  
 Παραγωγή: 50 - 400 κουβέρ  
 Λαχανοκόπτης: έως 250 kg/ώρα  
 Cutter: έως 3,5 kg/χρήση  
 Ανάποδη ταχύτητα για ανακάτεμα:  
 60 - 500 r.p.m.  
 Λειτουργία Cutter: 300 - 3.500 r.p.m.  
 Λειτουργία Λαχανοκόπτη: 300 - 1.000 r.p.m.  
 Ψηφιακός χρονοδιακόπτης.

	διαστάσεις (Π x Β x Υ) mm	ταχύτητα r.p.m.	ισχύς W	βάρος kg	τάση
<b>R 201 XL</b>	220 x 280 x 720	1.500	550	10	230V / 50Hz / 1
<b>R 211 XL</b>	220 x 280 x 720	1.500	550	9,5	230V / 50Hz / 1
<b>R 502E</b>	280 x 365 x 540	750 & 1.500	900	18	400V / 50Hz / 3
<b>R 502 E V.V.</b>	280 x 365 x 540	300 έως 3.500	1.500	22	230V / 50-60Hz / 1
<b>R 752</b>	280 x 365 x 570	750 & 1.500	1.800	24	400V / 50Hz / 3
<b>R 752 V.V.</b>	280 x 365 x 570	300 έως 3.500	1.500	24	230V / 50Hz / 1



**Βάση ηλεκτρική  
R 301D**  
015.0517 1.033 €

**Χωρητικότητα:** 3,7 L  
**Παραγωγή:** 10 - 80 κουβέρ  
**Λαχανοκόπτης:** έως 200 kg/ώρα  
**Cutter:** έως 1,5 kg/χρήση  
Δέχεται λαχανοκόπτη και cutter εν' αλλαγή.  
Βάση με διακόπτη on-off και παλμικής λειτουργίας.

**Βάση ηλεκτρική  
R 301D ULTRA**  
015.0510 1.033 €

**Χωρητικότητα:** 3,7 L  
**Παραγωγή:** 10 - 80 κουβέρ  
**Λαχανοκόπτης:** έως 200 kg/ώρα  
**Cutter:** έως 1,5 kg/χρήση  
Δέχεται λαχανοκόπτη και cutter εν' αλλαγή.  
Βάση με διακόπτη on-off και παλμικής λειτουργίας.

**Λαχανοκόπτης**  
-  
015.0511 311 €

Με 2 στόμια τροφοδοσίας.  
Κόβει λαχανικά και φρούτα σε φέτες, σε ζουλιέν, τρίβει τυρί.

**Cutter από polycarbonate**  
-  
015.0516 298 €

**Χωρητικότητα:** 3,7 L  
**Με λείο μαχαίρι.**  
Πολτοποιεί, παρασκευάζει μαγιονέζα, ζύμη, μους, σάλτσες, ψυλοκόβει μαιντανό, κρεμμύδια, κρέας κ.α.

**Cutter ανοξείδωτο**  
-  
015.0512 620 €

**Χωρητικότητα:** 3,7 L  
**Με λείο μαχαίρι.**  
Πολτοποιεί, παρασκευάζει μαγιονέζα, ζύμη, μους, σάλτσες, ψυλοκόβει μαιντανό, κρεμμύδια, κρέας κ.α.



**Προαιρετικά:**  
015.0443 Οδοντωτό μαχαίρι για ζύμες και άλεσμα.  
015.0812 Οδοντωτό μαχαίρι για βότανα και μπαχαρικά.



**Σετ 3 τεμαχίων R301D**  
015.0032 1.502 €

Περιλαμβάνει:  
**Βάση ηλεκτρική, cutter (polycarbonate) και λαχανοκόπτη.**

226 x 304 x 427 mm (με cutter).  
340 x 405 x 570 mm (με λαχανοκόπτη).



**Σετ 3 τεμαχίων R301D ULTRA**  
015.0045 1.900 €

Περιλαμβάνει:  
**Βάση ηλεκτρική, cutter ανοξείδωτο και λαχανοκόπτη.**

226 x 304 x 427 mm (με cutter).  
340 x 405 x 570 mm (με λαχανοκόπτη).

	διαστάσεις (Π x Β x Υ) mm	ταχύτητα r.p.m.	ισχύς W	βάρος kg	τάση
<b>R 301D</b>	226 x 304 x 205	1.500	650		230V / 50Hz / 1
<b>R 310D ULTRA</b>	226 x 304 x 205	1.500	650		230V / 50Hz / 1



**Κοπτικό μηχανήμα  
CL 25 D**  
015.0801 1.258 €

**Παραγωγή: έως 80 kg/ώρα  
ή 20 - 80 κουβέρ**  
2 στόμια τροφοδοσίας:  
ένα σε σχήμα "D" (158 x 64 mm)  
και ένα στρογγυλό 62 mm.  
Τρίβει τυρί, κόβει λαχανικά και φρούτα  
σε διάφορα σχήματα και μεγέθη.



**Κοπτικό μηχανήμα  
CL 30 Bistro**  
015.0974 1.278 €

**Παραγωγή: έως 80 kg/ώρα  
ή 20 - 80 κουβέρ**  
Τρίβει τυρί, κόβει σε φέτες, σε ζουλιέν,  
σε κύβους, σε σχήμα κλασσικής πατάτας  
τηγανιτής, σε διάφορα σχήματα και μεγέθη  
με απόλυτη ακρίβεια.  
**Ιδανικό για την κοπή και των πιο μαλακών  
και ευπαθών λαχανικών** (π.χ. μαρούλι,  
ντομάτα, πιπεριά) **γιατί είναι αργόστροφο.**



**Κοπτικό μηχανήμα  
CL 52 E**  
015.0966 3.682 €

**Παραγωγή: 250 - 750 kg/ώρα  
ή 70 - 600 κουβέρ**  
Τρίβει τυρί, κόβει σε φέτες, σε ζουλιέν,  
σε κύβους, σε σχήμα κλασσικής πατάτας  
τηγανιτής, σε διάφορα σχήματα και μεγέθη  
με απόλυτη ακρίβεια.

**Περιλαμβάνει** σετ καθαρίσματος  
D-Clean Kit για δίσκους κύβων.



**Βελτιωμένο πατητήρι** για  
μικρά φρούτα, βότανα και  
λαχανικά.

**Ιδανικό για την κοπή και  
των πιο μαλακών  
και ευπαθών λαχανικών**  
(π.χ. μαρούλι, ντομάτα,  
πιπεριά) λόγω των  
χαμηλών στροφών του  
(375 r.p.m.)



**Κοπτικό μηχανήμα  
CL 50 Gourmet**  
015.0015 2.800 €

**Παραγωγή: 150-500 kg/ώρα  
ή 50-400 κουβέρ**  
Τρίβει τυρί, κόβει σε φέτες, σε ζουλιέν,  
σε κύβους, σε σχήμα κλασσικής πατάτας  
τηγανιτής, σε διάφορα σχήματα και μεγέθη  
με απόλυτη ακρίβεια.

**Περιλαμβάνει** σετ καθαρίσματος  
D-Clean Kit για δίσκους κύβων.

Δύο στόμια τροφοδοσίας:  
ένα οβάλ 1,6L και ένα διπλό  
κυλινδρικό Ø58-Ø68mm  
(βελτιωμένο για μικρά φρούτα,  
βότανα και λαχανικά).

**Μεταλλική βάση  
και ειδικό δοχείο**  
περισυλλογής 0,6L.



	διαστάσεις (Π x Β x Υ) mm	ταχύτητα r.p.m.	ισχύς W	βάρος kg	τάση
<b>CL 25 D</b>	210 x 320 x 740	1.500	450	12	230V / 50Hz / 1
<b>CL 30 Bistro</b>	210 x 320 x 744	375	500	11	230V / 50Hz / 1
<b>CL 52 E</b>	360 x 340 x 690	375	750	25,5	230V / 50Hz / 1
<b>CL 50 Gourmet</b>	360 x 340 x 690	375	750	25,5	230V / 50Hz / 1



**Η ιδανική λύση για:  
ΠΙΤΣΑ,  
ΣΟΥΒΛΑΚΙΑ  
ΚΑΙ BURGERS !**



#### Κοπτικό μηχανήμα CL50 E

015.0017 1.840 €

**Παραγωγή: 150 - 500 kg/ώρα  
ή 50 - 400 κουβέρ**

Με δύο στόμια τροφοδοσίας, το ένα σε σχήμα φασόλι 139cm<sup>2</sup>, το άλλο στρογγυλό Ø58 mm. Τρίβει τυρί, κόβει σε φέτες, σε ζουλιέν, σε κύβους, σε σχήμα κλασσικής πατάτας τηγανιτής, σε διάφορα σχήματα και μεγέθη με απόλυτη ακρίβεια.



Περιλαμβάνει σεντ καθαρίσματος  
D-Clean Kit για δίσκους κύβων.

**Ιδανικό για την κοπή ακόμα και των  
πιο μαλακών και ευπαθών λαχανικών**  
(π.χ. μαρούλι, ντομάτα, πιπεριά).

380 x 305 x 595 mm  
Ταχύτητα: 375 γ.ρ.μ.  
Ισχύς: 550 W  
Βάρος: 19,8 kg  
Τάση: 230V / 50Hz / 1



**Βελτιωμένο παπτήρι** για μικρά φρούτα, βότανα και λαχανικά.



Στόμιο τροφοδοσίας για:  
CL50, R 502, R502W

Διαθέσιμο σε 3 διαστάσεις  
ανάλογα την επιθυμητή  
πυκνότητα:  
1,5 mm - 3 mm - 6 mm

Δίσκος εξωθήσεως

#### Εξάρτημα πουρέ

**Παραγωγή: 10 kg πουρέ σε 2 λεπτά**

Το εργονομικό στόμιο τροφοδοσίας επιτρέπει τη συνεχή ροή του πουρέ.



	κωδικός	κωδ. εργοστασίου	διαστάσεις κοπής	
<b>Σετ 3 τεμαχίων:</b>	015.0922	28207	3 mm	<b>480 €</b>
<b>1 στόμιο + 2 δίσκοι</b>	015.1380	28209	6 mm	<b>480 €</b>



**Πολυκοπτικό CL55 με λεβιέ & τροχήλατη βάση**  
**CL55 Pusher Feed Head**  
 015.1010 6.421 €

Παραγωγή: 400 - 1.200 kg/ώρα  
 ή 100 - 1.000 κουβέρ

Διαθέτει ολοστρογγύλο στόμιο τροφοδοσίας. Είναι ιδανικό για τρίψιμο τυριού και κόψιμο σε διάφορα σχήματα και μεγέθη με απόλυτη ακρίβεια. **Ιδανικό για την κοπή ακόμα και των πιο μαλακών και ευπαθών λαχανικών** (π.χ. μαρούλι, ντομάτα, πιπεριά). Τα GN δεν περιλαμβάνονται.



**Πολυκοπτικό CL55 με αυτόματη χοάνη & τροχήλατη βάση**  
**CL55 Αυτόματη Χοάνη**  
 015.1014 6.819 €

Παραγωγή: 400 - 1.200 kg/ώρα  
 ή 100 - 1.000 κουβέρ

Πολυκοπτικό μηχανήμα με μεγάλο στόμιο για να κόβει λαχανικά όπως π.χ. πατάτες, καρότα, κρεμμύδια σε μεγάλες ποσότητες, πολύ γρήγορα και αυτόματα. Καθαρίζεται και μετακινείται πολύ εύκολα λόγω της μετακινούμενης βάσης του. Τα GN δεν περιλαμβάνονται.



**Πολυκοπτικό CL55 με 2 στόμια τροφοδοσίας (λεβιέ + αυτόματη χοάνη) & τροχήλατη βάση**  
**CL55 2 Στόμια τροφοδοσίας**  
 015.1011 8.629 €

Παραγωγή: 400 - 1.200 kg/ώρα  
 ή 100 - 1.000 κουβέρ  
 Τα GN δεν περιλαμβάνονται



**Βελτιωμένο πατητήρι** για μικρά φρούτα, βότανα και λαχανικά.



Όλα τα CL55 περιλαμβάνουν σετ καθαρισμού D-Clean Kit για δίσκους κύβων.

**στόμια τροφοδοσίας για το μοντέλο CL55**



**Στόμιο τροφοδοσίας με λεβιέ**  
**39673**  
 015.1036 1.810 €

Δέχεται τα λαχανικά ολόκληρα και άκοπα (π.χ. λάχανο, κεφάλι τυρί).



**Στόμιο τροφοδοσίας με αυτόματη χοάνη**  
**28170**  
 015.0355 2.208 €

Κόβει τα λαχανικά όπως (π.χ. πατάτες) σε μεγάλες ποσότητες, πολύ γρήγορα λόγω του μεγάλου στομιού του.



**Στόμιο τροφοδοσίας με 1 κάθετο + 1 πλάγιο σωλήνα**  
**28155**  
 015.1035 2.228 €



**Στόμιο τροφοδοσίας με 4 κάθετους σωλήνες**  
**28161**  
 015.0646 1.941 €

2 σωλήνες: Ø50 mm  
 2 σωλήνες: Ø70 mm

Ιδανικό για αγγούρι.



**Εξάρτημα πουρέ για CL55**  
**28208**  
 015.0926 332 €  
 Διάσταση κοπής: 3 mm

**28210**  
 015.1379 332 €  
 Διάσταση κοπής: 6 mm

	διαστάσεις (Π x Β x Υ) mm	ταχύτητα π.μ.	ισχύς W	βάρος kg	τάση
<b>CL 55 με λεβιέ</b>	720 x 369 x 1200	375 & 750	1.100	43,6	400V / 50Hz / 3
<b>CL 55 με χοάνη</b>	865 x 396 x 1272*	375 & 750	1.100	51,3	400V / 50Hz / 3

\* με σταντ



**Πολυκοπτικό CL60 με 2 στόμια τροφοδοσίας (λεβιέ + αυτόματη χοάνη)**

**CL60 2 Στόμια τροφοδοσίας**  
015.1013 13.394 €

Παραγωγή: 600 - 1.800 kg/ώρα  
ή 300 - 3.000 κουβέρ



Βελτιωμένο πατητήρι για μικρά φρούτα, βότανα και λαχανικά.



**Τροχήλατη βάση με 3 GN 1/1**

**49066**  
015.0957 1.540 €

Τα GN δεν περιλαμβάνονται.



**Εξάρτημα πουρέ για CL60**

**28208**  
015.0926 332 €

Διάσταση κοπής: 3 mm

**28210**

015.1379 332 €

Διάσταση κοπής: 6 mm



**Πολυκοπτικό CL60 με αυτόματη χοάνη CL60 Αυτόματη Χοάνη**

015.1015 11.251 €

Παραγωγή: 600 - 1.800 kg/ώρα  
ή 300 - 3.000 κουβέρ

Κόβει τα λαχανικά όπως (π.χ. πατάτες) σε μεγάλες ποσότητες πολύ γρήγορα λόγω του μεγάλου στομίου του.



\*Όλα τα CL60 περιλαμβάνουν σετ καθαρισματος D-Clean Kit για δίσκους κύβων.



**Πολυκοπτικό CL60 με λεβιέ CL60 Pusher Feed Head**

015.1012 10.018 €

Παραγωγή: 600 - 1.800 kg/ώρα  
ή 300 - 3.000 κουβέρ

Διαθέτει ολοστρόγγυλο στόμιο τροφοδοσίας. Είναι ιδανικό για τρίψιμο τυριού και κόψιμο σε διάφορα σχήματα και μεγέθη με απόλυτη ακρίβεια. Δέχεται τα λαχανικά ολόκληρα και άκοπα (π.χ. λάχανο), λόγω του μεγάλου στομίου που διαθέτει. Κατάλληλο για μεγάλη παραγωγή τριμμένου τυριού.

**στόμια τροφοδοσίας για το μοντέλο CL60**



**Στόμιο τροφοδοσίας με λεβιέ**

**39680**  
015.1030 2.143 €

Δέχεται τα λαχανικά ολόκληρα και άκοπα (π.χ. λάχανο, κεφάλι τυρί).



**Στόμιο τροφοδοσίας με αυτόματη χοάνη**

**39681**  
015.1031 3.376 €

Κόβει τα λαχανικά όπως (π.χ. πατάτες) σε μεγάλες ποσότητες, πολύ γρήγορα λόγω του μεγάλου στομίου του.



**Στόμιο τροφοδοσίας με 4 κάθετους σωλήνες**

**28162**  
015.0531 2.051 €

2 σωλήνες: Ø50 mm  
2 σωλήνες: Ø70 mm  
Ιδανικό για αγγούρι.

	διαστάσεις (Π x Β x Υ) mm	ταχύτητα ρ.μ.	ισχύς W	βάρος kg	τάση
<b>CL 60 με λεβιέ</b>	425 x 613 x 1159	375 & 750	1.500	70	400V / 50Hz / 3
<b>CL 60 με χοάνη</b>	462 x 770 x 1353	375 & 750	1.500	74	400V / 50Hz / 3

**CL30 Bistro, CL25, R201, R211, R301, R301U**



	κωδικός	κωδ. εργοστασίου	διαστάσεις κοπής	
Δίσκος κοπής	015.0102	27051	1 mm	64 €
	015.0051	27555	2 mm	64 €
	015.0103	27086	3 mm	64 €
	015.0052	27566	4 mm	64 €
	015.0063	27087	5 mm	64 €
	015.0066	27786	6 mm	64 €
Δίσκος κοπής κυμματιστός	015.0049	27621	2 mm	64 €
Δίσκος ζουλιέν	015.0056	27599	2 x 2 mm	76 €
	015.0108	27080	2 x 4 mm	76 €
	015.0048	27047	4 x 4 mm	76 €
	015.0065	27610	6 x 6 mm	76 €
	015.0057	27048	8 x 8 mm	76 €
Τρίφτης παρμεζάνας	015.0055	27764	σκόνη	78 €
Τρίφτης για ρεπάνι	015.0177	27079	1 mm	109 €
Τρίφτης	015.0176	27078	0,7 mm	109 €
Τρίφτης για μακαρόνια	015.0104	27588	1,5 mm	64 €
Τρίφτης	015.0053	27577	2 mm	64 €
	015.0054	27511	3 mm	64 €
Τρίφτης για πίτσα	015.0067	27046	6 mm	64 €
Τρίφτης	015.0105	27632	9 mm	64 €

**Δίσκοι μόνο για CL30 Bistro**

	κωδικός	κωδ. εργοστασίου	διαστάσεις κοπής	
Δίσκος διπλός για πατάτα πτηναπτή	015.0972	27116	8 x 8 mm	237 €
	015.0973	27117	10 x 10 mm	237 €
Δίσκος διπλός κύβων	015.0097	27113	8 x 8 x 8 mm	258 €
	015.0971	27114	10 x 10 x 10 mm	258 €
	015.0970	27298	12 x 12 x 12 mm	258 €



**Βάση δίσκων R301**  
107810  
015.1147 50 €

Βάση δίσκων για το κοπτικό R301 για τοποθέτηση σε τοίχο. Δέχεται έως 8 δίσκους και διαθέτει υποδοχή στο άνω μέρος για την λεπίδα του cutter.



**Βάση δίσκων (2 τεμαχία)**  
107812  
015.1146 65 €

Σε 2 τεμαχίων για τοποθέτηση σε τοίχο. Δέχεται 16 μικρούς ή 8 μεγάλους δίσκους.

**NEO**



**Κιτ καθαρισμού δίσκων κύβων EasyClean Xpress**

015.1386 8mm 220 €  
015.1387 10mm 220 €  
015.1389 14mm 220 €

Κιτ καθαρισμού για τους δίσκους κύβων στα μοντέλα **R502, R752, CL50, CL52, CL55, CL60**. Εξασφαλίζει σχεδόν μηδενική φύρα.



**Σετ καθαρίσματος δίσκων κύβων D-Clean Kit**  
015.0856 129 €



**Θήκη δίσκων 1 θέσης**  
015.0374 29 €



## CL50, CL52, CL55, CL60, R502, R652 (έκδοση: A,B,C,D,E)

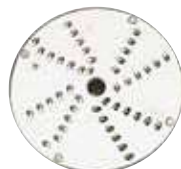

	κωδικός	κωδ. εργοστασίου	διαστάσεις κοπής	
Δίσκος κοπής	015.0960	28166	0,6 mm	131 €
	015.0047	28069	0,8 mm	131 €
	015.0092	28062	1 mm	131 €
	015.0071	28063	2 mm	131 €
	015.0069	28064	3 mm	131 €
	015.0082	28004	4 mm	131 €
	015.0072	28065	5 mm	131 €
	015.0441	28196	6 mm	131 €
	015.0089	28066	8 mm	131 €
	015.0073	28067	10 mm	131 €
015.0080	28068	14 mm	131 €	
Δίσκος κοπής κυμματιστός	015.0099	27068	2 mm	163 €
	015.0070	27069	3 mm	163 €
	015.0098	27070	5 mm	163 €
Δίσκος κοπής βραστής πατάτας (μόνο για την έκδοση E)	015.0519	27244	4 mm	436 €
	015.0520	27245	6 mm	436 €
Δίσκος ζουλιέν	015.0075	28051	2 x 2 mm	169 €
	015.0094	27072	2 x 4 mm	169 €
	015.0101	27066	2 x 6 mm	169 €
	015.0046	27067	2 x 8 mm	169 €
	015.0417	28173	2 x 10 mm	169 €
	015.0943	28195	2,5 x 2,5 mm	169 €
	015.0121	28101	3 x 3 mm	169 €
	015.0083	28052	4 x 4 mm	169 €
	015.0088	28053	6 x 6 mm	169 €
	015.0076	28054	8 x 8 mm	169 €
Τρίφτης παρμεζάνας	015.0059	28061	ακόνη	109 €
Τρίφτης για ρεπάνι	015.0096	28055	1 mm	184 €
Τρίφτης (για μακαρόνια)	015.0060	28056	1,5 mm	109 €
Τρίφτης	015.0074	28057	2 mm	109 €
	015.0058	28058	3 mm	109 €
	015.0064	28073	4 mm	109 €
Τρίφτης (για πίτσα)	015.0079	28059	5 mm	109 €
Τρίφτης	015.0084	28016	7 mm	109 €
	015.0068	28060	9 mm	109 €

## CL50, CL52, R502, R652, CL55D AUTO, CL60D AUTO



	κωδικός	κωδ. εργοστασίου	διαστάσεις κοπής	
Δίσκος διπλός για πατάτα τηγανιτή	015.0418	28134	8 x 8 mm	302 €
	015.0419	28135	10 x 10 mm	302 €
Δίσκος διπλός για πατάτα τηγανιτή χωριάτικη	015.0707	28159	8 x 16 mm	302 €
	015.0416	28158	10 x 16 mm	302 €

## CL50 D, CL52 D, CL55 D, CL60 D, R502 D, R652



	κωδικός	κωδ. εργοστασίου	διαστάσεις κοπής	
Δίσκος διπλός κύβων	015.0420	28110	5 x 5 x 5 mm	291 €
	015.0421	28111	8 x 8 x 8 mm	258 €
	015.0422	28112	10 x 10 x 10 mm	258 €
	015.0423	28113	14 x 14 x 14 mm	258 €
	015.0424	28114	20 x 20 x 20 mm	258 €
	015.0425	28115	25 x 25 x 25 mm	258 €
Δίσκος διπλός σαλάτας	015.0437	28180	50 x 70 x 25 mm	386 €
Δίσκος διπλός κύβων mozzarella	015.1004	28181	14 x 14 x 5 mm	258 €

Ανοξείδωτος κάδος με άθραυστο καπάκι και άνοιγμα στο πάνω μέρος του, για την προσθήκη ρευστών υλικών. Με ψηφιακό χρονοδιακόπτη.\* Ψλοκόβου κρέας, λαχανικά, μαϊντανό, άνιθο και παρασκευάζουν σάλτσες, πολτούς, κ.α.



**Cutter R 5 - 2V**  
015.1348 **3.708 €**



**Cutter R 7**  
015.1339 **4.501 €**



**Cutter R 8**  
015.0964 **5.923 €**



**Cutter R 10**  
015.0975 **7.568 €**

χωρητικότητα (L)	5,9	7,5	8	11,5
παραγωγή	έως 3 kg/χρήση ή 20 - 80 κουβέρ	έως 3,8 kg/χρήση ή 20 - 100 κουβέρ	έως 5 kg/χρήση ή 20 - 150 κουβέρ	έως 6 kg/χρήση ή 50 - 200 κουβέρ
ταχύτητα (r.p.m.)	1.500 & 3.000 + pulse	1.500 & 3.000 + pulse	1.500 & 3.000 + pulse	1.500 & 3.000 + pulse
μαχαίρι	διπλό	διπλό	διπλό	τριπλό
διαστάσεις (mm)	280 x 365 x 540	280 x 365 x 570	315 x 545 x 585	345 x 560 x 660
ισχύς (W)	1.500	1.500	2.200	2.600
βάρος (kg)	21	22,5	40	45
τάση	400V / 50Hz / 3	400V / 50Hz / 3	400V / 50Hz / 3	400V / 50Hz / 3

\*στα μοντέλα 5 και 7 λίτρων

Ανοξείδωτος κάδος με άθραυστο καπάκι και άνοιγμα στο πάνω μέρος του, για την προσθήκη ρευστών υλικών. Με ψηφιακό χρονοδιακόπτη.\* Ψλοκόβου κρέας, λαχανικά, μαϊντανό, άνιθο και παρασκευάζουν σάλτσες, πολτούς, κ.α.



**Cutter R 5 V.V.**  
015.1349 **4.475 €**



**Cutter R 7 V.V.**  
015.1338 **5.235 €**



**Cutter R 8 V.V.**  
015.1340 **7.050 €**



**Cutter R 10 V.V.**  
015.1360 **9.016 €**

χωρητικότητα (L)	5,9	7,5	8	11,5
παραγωγή	έως 3 kg/χρήση ή 20 - 80 κουβέρ	έως 3,8 kg/χρήση ή 20 - 100 κουβέρ	έως 5 kg/χρήση ή 20 - 150 κουβέρ	έως 6 kg/χρήση ή 50 - 200 κουβέρ
ταχύτητα (r.p.m.)	300 - 3.500 + pulse	300 - 3.500 + pulse	300 - 3.500 + pulse	300 - 3.500 + pulse
μαχαίρι	διπλό	διπλό	διπλό	τριπλό
διαστάσεις (mm)	280 x 365 x 540	280 x 365 x 570	315 x 545 x 585	345 x 560 x 660
ισχύς (W)	1.500	1.500	2.200	2.600
βάρος (kg)	21,5	23	40	45
τάση	230V / 50-60Hz / 1	230V / 50-60Hz / 1	230V / 50-60Hz / 1	230V / 50-60Hz / 1

\*στα μοντέλα 5 και 7 λίτρων

Ανοξειδωτος κάδος με άθραυστο καπάκι και άνοιγμα στο πάνω μέρος του, για την προσθήκη ρευστών υλικών. Ψιλοκόβουν κρέας, λαχανικά, μαϊντανό, άνιθο και παρασκευάζουν σάλτσες, πολτούς, κ.α.



**Cutter  
Cutter 15**  
015.1383 9.166 €



**Cutter  
Cutter 20**  
015.1070 10.791 €

χωρητικότητα (L)	15	20
παραγωγή	έως 9 kg/χρήση ή 50 - 250 κουβέρ	έως 12 kg/χρήση ή 50 - 300 κουβέρ
ταχύτητα (r.p.m.)	1.500 & 3.000 + pulse	1.500 & 3.000 + pulse
μαχαίρι	τριπλό	τριπλό
διαστάσεις (mm)	370 x 615 x 680	380 x 630 x 760
ισχύς (W)	3.000	4.400
βάρος (kg)	49	75
τάση	400V / 50Hz / 3	400V / 50Hz / 3



**Cutter Mixer  
R 23**  
015.0137 14.958 €



**Cutter Mixer  
R 30**  
015.0430 18.955 €

**Cutter Mixer  
R 45**  
015.0627 25.212 €



**Cutter Mixer  
R 60**  
015.1195 34.280 €

Εξ' ολοκλήρου ανοξειδωτη κατασκευή.  
Ανατρεπόμενος κάδος με άθραυστο καπάκι.  
Χρονοδιακόπτης 0-15 λεπτά.

χωρητικότητα (L)	23	28	45	60
παραγωγή	4 - 14 kg/χρήση ή 100 - 400 κουβέρ	4 - 14 kg/χρήση ή 100 - 400 κουβέρ	6 - 27 kg/χρήση ή 200 - 1.000 κουβέρ	6 - 36 kg/χρήση ή 300 - 3.000 κουβέρ
ταχύτητα (r.p.m.)	1.500 & 3.000 + pulse	1.500 & 3.000 + pulse	1.500 & 3.000 + pulse	1.500 & 3.000 + pulse
μαχαίρι	τριπλό	τριπλό	τριπλό	τριπλό
διαστάσεις (mm)	700 x 600 x 1250	720 x 600 x 1250	760 x 600 x 1400	810 x 600 x 1400
ισχύς (W)	4.500	5.400	10.000	11.000
βάρος (kg)	110	110	138	150
τάση	400V / 50Hz / 3	400V / 50Hz / 3	400V / 50Hz / 3	400V / 50Hz / 3

Συνδυάζουν **cutter** και **blender** μαζί, για την παρασκευή πολτοποιημένων τροφών χωρίς την προσθήκη νερού.

Ανοξείδωτος κάδος με άθραυστο καπάκι. Με ψηφιακό χρονοδιακόπτη.\* Ειδική ενσωματωμένη σπάτουλα η οποία ρίχνει ξανά το μίγμα στον κάδο.



**Πολτοποιητής BLIXER 3**  
015.0005 2.503 €



**Πολτοποιητής BLIXER 5 - 2V**  
015.1343 4.246 €



**Πολτοποιητής BLIXER 7**  
015.1347 5.065 €



**Πολτοποιητής BLIXER 10**  
015.0953 7.803 €

χωρητικότητα (L)	3,7	5,9	7,5	11,5
παραγωγή	0,3 - 2 kg/χρήση ή 2 - 10 μερίδες 200 gr	0,5 - 3,8 kg/χρήση ή 3 - 20 μερίδες 200 gr	0,6 - 4,8 kg/χρήση ή 3 - 25 μερίδες 200 gr	2 - 6,5 kg/χρήση ή 10 - 33 μερίδες 200 gr
ταχύτητα (r.p.m.)	3.000 + pulse	1.500 & 3.000 + pulse	1.500 & 3.000 + pulse	1.500 & 3.000 + pulse
μαχαίρι	διπλό	διπλό	διπλό	τριπλό
διαστάσεις (mm)	242 x 304 x 444	280 x 365 x 540	280 x 365 x 570	345 x 560 x 670
ισχύς (W)	750	1.500	1.500	2.600
βάρος (kg)	14	21	22,5	45
τάση	230V / 50Hz / 1	400V / 50Hz / 3	400V / 50Hz / 3	400V / 50Hz / 3

\*στα μοντέλα 5 και 7 λίτρων



**Πολτοποιητής BLIXER 5 V.V.**  
015.1344 4.980 €



**Πολτοποιητής BLIXER 7 V.V.**  
015.1345 5.779 €



**Πολτοποιητής BLIXER 10 V.V.**  
015.0951 9.245 €

Ανοξείδωτος κάδος με άθραυστο καπάκι. Με ψηφιακό χρονοδιακόπτη.\* Ειδική ενσωματωμένη σπάτουλα η οποία ρίχνει ξανά το μίγμα στον κάδο.

χωρητικότητα (L)	5,9	7,5	11,5
παραγωγή	0,5 - 3,8 kg/χρήση ή 3 - 20 μερίδες 200 gr	0,6 - 4,8 kg/χρήση ή 3 - 25 μερίδες 200 gr	2 - 6,5 kg/χρήση ή 10 - 33 μερίδες 200 gr
ταχύτητα (r.p.m.)	300 έως 3.500 + pulse	300 έως 3.500 + pulse	300 έως 3.500 + pulse
μαχαίρι	διπλό	διπλό	τριπλό
διαστάσεις (mm)	280 x 365 x 540	280 x 365 x 570	345 x 560 x 670
ισχύς (W)	1.500	1.500	2.600
βάρος (kg)	21,5	22,5	45
τάση	230V / 50-60Hz / 1	230V / 50-60Hz / 1	230V / 50-60Hz / 1

\*στα μοντέλα 5 και 7 λίτρων



**Πολτοποιητής  
BLIXER 15**  
015.0967 **9.428 €**



**Πολτοποιητής  
BLIXER 20**  
015.1370 **11.060 €**

Ανοξείδωτος κάδος με  
άθραυστο καπάκι.  
Ειδική ενσωματωμένη  
σπάτουλα η οποία ρίχνει  
ξανά το μίγμα στον κάδο.

χωρητικότητα (L)	15	20
παραγωγή	3 - 10 kg/χρήση ή 15 - 50 μερίδες 200 gr	3 - 13 kg/χρήση ή 15 - 65 μερίδες 200 gr
ταχύτητα (r.p.m.)	1.500 & 3.000 + pulse	1.500 & 3.000 + pulse
μαχαίρι	τριπλό	τριπλό
διαστάσεις (mm)	370 x 615 x 690	380 x 630 x 770
ισχύς (W)	3.000	4.400
βάρος (kg)	49	75
τάση	400V / 50Hz / 3	400V / 50Hz / 3



**Πολτοποιητής  
BLIXER 23**  
015.1321 **15.843 €**



**Πολτοποιητής  
BLIXER 30**  
015.1323 **19.545 €**

**Πολτοποιητής  
BLIXER 45**  
015.1324 **25.880 €**

**Πολτοποιητής  
BLIXER 60**  
015.1327 **34.739 €**

Αδιάβροχο ψηφιακό πάνελ  
(IP65).  
Διάφανο καπάκι polycarbonate.  
Ειδική ενσωματωμένη  
σπάτουλα η οποία ρίχνει ξανά το  
μίγμα στον κάδο.

χωρητικότητα (L)	23	28	45	60
παραγωγή	4 - 15 kg/ώρα ή 20 - 75 μερίδες 200 gr	4 - 15 kg/ώρα ή 20 - 100 μερίδες 200 gr	6 - 30 kg/ώρα ή 30 - 150 μερίδες 200 gr	6 - 45 kg/ώρα ή 30 - 225 μερίδες 200 gr
ταχύτητα (r.p.m.)	1.500 & 3.000	1.500 & 3.000	1.500 & 3.000	1.500 & 3.000
μαχαίρι	διπλό	διπλό	διπλό	διπλό
διαστάσεις (mm)	700 x 600 x 1250	720 x 600 x 1250	760 x 600 x 1400	810 x 600 x 1400
ισχύς (W)	4.500	5.400	9.000	11.000
βάρος (kg)	140	148	198	209
τάση	400V / 50Hz / 3	400V / 50Hz / 3	400V / 50Hz / 3	400V / 50Hz / 3

# Κόβει, αναμιγνύει και μαγειρεύει μαζί!

Αυτονομία  
Ταχύτητα  
Υψηλή τεχνολογία  
Εύκολος προγραμματισμός  
Αθόρυβη λειτουργία  
Δυνατό μοτέρ  
Ακρίβεια



Ειδική ενσωματωμένη σπάτουλα η οποία ρίχνει ξανά το μίγμα στον κάδο



Ειδικό σύστημα συγκρατεί την λεπίδα κατά το άδειασμα του κάδου

**Robot Cook®**  
015.1005 4.429 €

Παραγωγή: 2,5 L/λειτουργία  
Χωρητικότητα: 3,7 L  
Ταχύτητα: -500 έως 3.500 r.p.m.  
(λειτουργία turbo: 4.500 r.p.m.)  
226 x 338 x 522 mm  
Ισχύς: 1.800 W  
Βάρος: 13,5 kg  
230V / 50Hz



Άθραυστο, υδατοστεγές διάφανο καπάκι με άνοιγμα για το συμπλήρωμα υλικών.  
Δεν θολώνει από τον ατμό

Ρύθμιση θερμοκρασίας έως 140°C με ακρίβεια (+/-1°C)

9 προγραμματιζόμενες συνταγές  
Χρονοδιακόπτης

INDUCTION MOTOR  
Αθόρυβο και ισχυρό

Θερμοκρασία  
Ζεστό περιβάλλοντος

	Ζεστό	Θερμοκρασία περιβάλλοντος
Ομογενοποίηση	•	•
Άλεσμα	•	•
Ανάμιξη	•	•
Τεμαχισμός	•	•
Ανακάτεμα	•	•
Ζύμωμα		•
Διατήρηση θερμοκρασίας	•	
Ζέσταμα	•	
Μαγείρεμα	•	





**Μίξερ χειρός  
Mini MP 190 COMBI**  
015.1044 699 €

Παραγωγή: έως 9 L/ώρα  
Ύψος με τον άξονα: 470 mm  
Ύψος με το χτυπητήρι: 535 mm



**Μίξερ χειρός  
Mini MP 240 COMBI**  
015.1043 756 €

Παραγωγή: έως 12 L/ώρα  
Ύψος με τον άξονα: 535 mm  
Ύψος με το χτυπητήρι: 535 mm



Easy Plug  
**Μίξερ χειρός  
CMP 250 COMBI**  
015.1076 970 €

Παραγωγή: έως 15 L/ώρα  
Ύψος με τον άξονα: 640 mm  
Ύψος με το χτυπητήρι: 730 mm



Easy Plug  
**Μίξερ χειρός  
CMP 300 COMBI**  
015.1077 1.008 €

Παραγωγή: έως 30 L/ώρα  
Ύψος με τον άξονα: 700 mm  
Ύψος με το χτυπητήρι: 730 mm



Easy Plug  
**Μίξερ χειρός  
MP 350 COMBI ULTRA**  
015.1308 1.172 €

Παραγωγή: έως 50 L/ώρα  
Ύψος με τον άξονα: 725 mm  
Ύψος με το χτυπητήρι: 805 mm



Easy Plug  
**Μίξερ χειρός  
MP 450 COMBI ULTRA**  
015.1309 1.266 €

Παραγωγή: έως 100 L/ώρα  
Ύψος με τον άξονα: 890 mm  
Ύψος με το χτυπητήρι: 805 mm



Easy Plug  
**Μίξερ χειρός  
MP 450 FW ULTRA**  
015.1310 1.008 €

Παραγωγή: έως 100 L/ώρα  
Ύψος χτυπητηριού: 280 mm



Easy Plug  
**Μίξερ χειρός  
MP 450 XL FW ULTRA**  
015.1311 1.292 €

Παραγωγή: έως 100 L/ώρα  
Ύψος άξονα: 690 mm  
(610 mm καθαρό).

Ιδανικό για ανακάτεμα σκόνης ή νιφάδων (flakes).



**Χτυπητήρι  
27355**  
015.0961 680 €

Ταιριάζει στα μοντέλα :  
MP350 COMBI ULTRA,  
MP450 COMBI ULTRA,  
MP450 FW ULTRA.  
Διαστάσεις (ΥxΒ):  
610 x Ø175 mm

	διαστάσεις (Υ x Β) mm	ύψος άξονα mm	ταχύτητα μίξερ (r.p.m.)	ταχύτητα χτυπητηριού (r.p.m.)	ισχύς W	βάρος kg	τάση
<b>Mini MP 190 COMBI</b>	535 x 78	190	2.000 - 12.500	350 - 1.500	270	1,95	230V / 50Hz / 1
<b>Mini MP 240 COMBI</b>	535 x 78	240	2.000 - 12.500	350 - 1.500	290	1,98	230V / 50Hz / 1
<b>CMP 250 COMBI</b>	730 x 125	250	2.300 - 9.600	500 - 1.800	270	3	230V / 50Hz / 1
<b>CMP 300 COMBI</b>	730 x 125	300	2.300 - 9.600	500 - 1.800	300	3,1	230V / 50Hz / 1
<b>MP 350 COMBI ULTRA</b>	805 x 125	350	1.500 - 9.000	250 - 1.500	440	5,9	230V / 50Hz / 1
<b>MP 450 COMBI ULTRA</b>	805 x 125	450	1.500 - 9.000	250 - 1.500	500	6,1	230V / 50Hz / 1
<b>MP 450 FW ULTRA</b>	805 x 125	450	-	250 - 1.500	500	4,3	230V / 50Hz / 1
<b>MP 450 XL FW ULTRA</b>	1210 x 175	-	-	150 - 510	500	6,5	230V / 50Hz / 1



**Μίξερ χειρός  
MicroMix**  
015.0825 **347 €**

Παραγωγή: για μικρές ποσότητες  
Ύψος άξονα: 165 mm



**Μίξερ χειρός  
Mini MP 160 V.V.**  
015.1040 **403 €**

Παραγωγή: έως 5 L/ώρα  
Ύψος άξονα: 160 mm



**Μίξερ χειρός  
Mini MP 190 V.V.**  
015.1041 **479 €**

Παραγωγή: έως 9 L/ώρα  
Ύψος άξονα: 190 mm



**Μίξερ χειρός  
Mini MP 240 V.V.**  
015.1042 **573 €**

Παραγωγή: έως 12 L/ώρα  
Ύψος άξονα: 240 mm



Easy Plug

**Μίξερ χειρός  
CMP 250 V.V.**  
015.1073 **674 €**

Παραγωγή: έως 15 L/ώρα  
Ύψος άξονα: 250 mm



Easy Plug

**Μίξερ χειρός  
CMP 300 V.V.**  
015.1074 **718 €**

Παραγωγή: έως 30 L/ώρα  
Ύψος άξονα: 300 mm



Easy Plug

**Μίξερ χειρός  
CMP 350 V.V.**  
015.1075 **762 €**

Παραγωγή: έως 45 L/ώρα  
Ύψος άξονα: 350 mm



Easy Plug

**Μίξερ χειρός  
CMP 400 V.V.**  
015.1072 **838 €**

Παραγωγή: έως 73 L/ώρα  
Ύψος άξονα: 350 mm

	διαστάσεις (Υ x Β) mm	ταχύτητα r.p.m.	ισχύς W	βάρος kg	τάση
<b>MicroMix</b>	430 x 61	1.500 - 14.000	220	1,07	230V / 50Hz / 1
<b>Mini MP 160 V.V.</b>	430 x 78	2.000 - 12.500	240	1,41	230V / 50Hz / 1
<b>Mini MP 190 V.V.</b>	470 x 78	2.000 - 12.500	270	1,5	230V / 50Hz / 1
<b>Mini MP 240 V.V.</b>	520 x 78	2.000 - 12.500	290	1,5	230V / 50Hz / 1
<b>CMP 250 V.V.</b>	610 x 94	2.300 - 9.600	310	3	230V / 50Hz / 1
<b>CMP 300 V.V.</b>	660 x 94	2.300 - 9.600	350	3,1	230V / 50Hz / 1
<b>CMP 350 V.V.</b>	718 x 94	2.300 - 9.600	400	3,3	230V / 50Hz / 1
<b>CMP 400 V.V.</b>	786 x 94	2.300 - 9.600	420	3,8	230V / 50Hz / 1





Easy Plug

**Μίξερ χειρός  
MP 350 ULTRA**  
015.1301 743 €

Παραγωγή: έως 50 L/ώρα  
Ύψος άξονα: 350 mm



Easy Plug

**Μίξερ χειρός  
MP 350 V.V. ULTRA**  
015.1302 819 €

Παραγωγή: έως 50 L/ώρα  
Ύψος άξονα: 350 mm



Easy Plug

**Μίξερ χειρός  
MP 450 ULTRA**  
015.1303 825 €

Παραγωγή: έως 100 L/ώρα  
Ύψος άξονα: 450 mm



Easy Plug

**Μίξερ χειρός  
MP 450 V.V. ULTRA**  
015.1304 939 €

Παραγωγή: έως 100 L/ώρα  
Ύψος άξονα: 450 mm



Easy Plug

**Μίξερ χειρός  
MP 550 ULTRA**  
015.1305 1.241 €

Παραγωγή: έως 200 L/ώρα  
Ύψος άξονα: 550 mm



Easy Plug

**Μίξερ χειρός  
MP 800 TURBO**  
015.1307 1.764 €

Παραγωγή: έως 400 L/ώρα  
Ύψος άξονα: 740 mm

	διαστάσεις (Υ x Β) mm	ταχύτητα r.p.m.	ισχύς W	Βάρος kg	τάση
<b>MP 350 ULTRA</b>	725 x 125	9.500	440	4,6	230V / 50Hz / 1
<b>MP 350 V.V. ULTRA</b>	725 x 125	1.500 - 9.000	440	4,6	220-240V / 50-60Hz / 1
<b>MP 450 ULTRA</b>	825 x 125	9.500	500	4,9	230V / 50Hz / 1
<b>MP 450 V.V. ULTRA</b>	825 x 125	1.500 - 9.000	500	4,9	220-240V / 50-60Hz / 1
<b>MP 550 ULTRA</b>	925 x 125	9.000	750	5,2	230V / 50Hz / 1
<b>MP 800 TURBO</b>	1130 x 125	9.500	1.000	7,1	230V / 50Hz / 1



**Αποφλοιωτής - Αποχυμωτής  
C80**

015.0145 3.754 €

**Παραγωγή:** έως 60 kg/ώρα  
**Επιτραπέζιο μοντέλο**  
Εξ' ολοκλήρου ανοξείδωτη κατασκευή.  
Με σίτα-κόσκινο Ø1 mm.  
**Προαιρετικά:** Ø0,5 mm, Ø3mm, Ø5mm.



**Αποφλοιωτής - Αποχυμωτής  
C120**

015.0146 7.659 €

**Παραγωγή:** έως 120 kg/ώρα  
**Επιδαπέδιο μοντέλο**  
Εξ' ολοκλήρου ανοξείδωτη κατασκευή.  
Με σίτα-κόσκινο Ø1 mm.  
**Προαιρετικά:** Ø0,5 mm, Ø1,5 mm, Ø2 mm,  
Ø3mm, Ø5mm.



**Αποφλοιωτής - Αποχυμωτής  
C200**

015.0141 8.203 €

**Παραγωγή:** 120 - 150 kg/ώρα  
**Επιδαπέδιο μοντέλο**  
Εξ' ολοκλήρου ανοξείδωτη κατασκευή.  
Με σίτα-κόσκινο Ø1 mm και Ø3 mm.  
**Προαιρετικά:** Ø0,5 mm, Ø1,5 mm, Ø2 mm,  
Ø3mm, Ø5mm.



NEO

**Αποφλοιωτής - Αποχυμωτής  
C200 V.V.**

015.1544 12.835 €

**Παραγωγή:** έως 150 kg/ώρα  
**Ρύθμιση ταχύτητας 100 - 1.800 grm**  
**Επιδαπέδιο μοντέλο**  
Εξ' ολοκλήρου ανοξείδωτη κατασκευή.  
Με σίτα-κόσκινο Ø1 mm και Ø3 mm.  
**Προαιρετικά:** Ø0,5 mm, Ø1,5 mm, Ø2 mm,  
Ø3mm, Ø5mm.

	διαστάσεις (Π x Β x Υ) mm	ταχύτητα r.p.m.	ισχύς W	βάρος kg	τάση
<b>C80</b>	610 x 360 x 540	1.500	650	17	230V / 50Hz / 1
<b>C120</b>	1030 x 400 x 860	1.500	900	32	230-400V / 50Hz / 3
<b>C200</b>	1030 x 400 x 860	1.500	1.800	40	230-400V / 50Hz / 3
<b>C200 V.V.</b>	1030 x 400 x 860	100 - 1.800	1.800	40	230-400V / 50Hz / 3



# Ο ειδικός στην επεξεργασία και την προετοιμασία τροφίμων

## robot coupe

### Μαζί από το 1990

Η Robot Coupe σχεδιάζει και κατασκευάζει μηχανήματα επεξεργασίας τροφίμων όπως πολυκοπτικά, λαχανοκοπτικά, μίξερ χειρός, ομογενοποιητές, πολτοποιητές κ.λ.π. Θεωρείται από τις κορυφαίες εταιρείες επαγγελματικών μηχανημάτων για την κουζίνα παγκοσμίως.

- Ιδρύθηκε από τον Pierre Verdun, τον εφευρέτη του πρώτου cutter-ομογενοποιητή.
- Προσφέρει ευρεία γκάμα συσκευών, κατάλληλες να ικανοποιήσουν τις ανάγκες κάθε επαγγελματία (εστιατόρια, ξενοδοχεία, ιδρύματα, χώρους μαζικής εστίασης κ.α.).
- Δίνει ιδιαίτερη προσοχή στη σωστή προώθηση, εκπαίδευση και το επίπεδο after sales service των εταιρειών που συνεργάζεται ανά χώρα. Γι αυτό και είμαστε υπερήφανοι που είμαστε η μόνη εταιρεία που εισάγει τα είδη της στην Ελλάδα.



Ιδρύθηκε το 1975



Το εργοστάσιο παραγωγής βρίσκεται στην περιοχή Burgundy της Γαλλίας



Εξαγωγές και στις 5 ηπείρους.



Εξουσιοδοτημένο-εξειδικευμένο service και παρακαταθήκη ανταλλακτικών που φτάνουν σε βάθος εικοσαετίας.

## Κοπτικά ψωμιού



robot coupe

### Ηλεκτρικό κοπτικό ψωμιού

**TP 180**

015.0113 3.780 €

**Παραγωγή:** 180 φέτες ψωμιού/λεπτό ή 10.800 φέτες/ώρα,  
360 φέτες μπαγκέτας/λεπτό ή 21.600 φέτες μπαγκέτας/ώρα.

Ανοξείδωτη κατασκευή.

Στόμιο τροφοδοσίας 150 x 125 mm που επιτρέπει τέλεια κοπή φέτας, πάχους 8-80 mm.

Προαιρετικά δέχεται ανοξείδωτη μετακινούμενη βάση με 4 ροδάκια και θέση για λεκάνη για τις κομμένες φέτες ψωμι.



robot coupe

### Βάση τροχήλατη κοπτικού ψωμιού

015.0118 1.234 €

543 x 870 x 652 mm  
Βάρος: 13 kg



ItalStar

### Κοπτικό ψωμιού επιτραπέζιο

**ITAL3004**

057.0111 1.999 €

Πλάτος κοπής: 480 mm

Ύψος κοπής: 130 mm

Πάχος κοπής: 13 mm

Αριθμός λεπίδων: 30

Ανοξείδωτη στιβαρή κατασκευή.

Διαθέτει ανοξείδωτες λεπίδες.



ItalStar

### Κοπτικό ψωμιού επιδαπέδιο

**ITAL3002**

057.0107 2.106 €

Πλάτος κοπής: 500 mm

Ύψος κοπής: 170 mm

Πάχος κοπής: 20 mm

Αριθμός λεπίδων: 24

Ανοξείδωτη στιβαρή κατασκευή.

Διαθέτει ανοξείδωτες λεπίδες.

	διαστάσεις (Π x Β x Υ) mm	ταχύτητα r.p.m.	ισχύς W	βάρος kg	τάση
<b>TP 180</b>	335 x 385 x 920	180	350	28	230V / 50Hz / 1
<b>ITAL3004</b>	650 x 650 x 700		370	120	220V / 50Hz / 1
<b>ITAL3002</b>	700 x 800 x 1100		370	132	220V / 50Hz / 1



**Ζαμπονομηχανή  
πλάγιας κοπής  
LUSO 22 GS**  
011.0820 486 €

Λάμα: Ø220 mm

Ρύθμιση πάχους φέτας: 0-15 mm.  
Από αντιδιαβρωτικό κράμα αλουμινίου.  
Αυτόματος μηχανισμός για το ακόνισμα του μαχαριού.  
Κίνηση με οδοντωτό μάντα.

**Ζαμπονομηχανή  
πλάγιας κοπής  
LUSO 25 GS**  
011.0821 542 €

Λάμα: Ø250 mm

**Ζαμπονομηχανή  
πλάγιας κοπής  
LUSO 275/S**  
011.0822 722 €

Λάμα: Ø275 mm



**Ζαμπονομηχανή  
πλάγιας κοπής  
DOLLY 300/S**  
011.0500 1.111 €

Λάμα: Ø300 mm

**Ζαμπονομηχανή  
πλάγιας κοπής  
KELLY 350 M/S**  
011.0826 2.218 €

Λάμα: Ø350 mm

Ρύθμιση πάχους φέτας: 0-18 mm.  
Από αντιδιαβρωτικό κράμα αλουμινίου.  
Αυτόματος μηχανισμός για το ακόνισμα  
του μαχαριού.



**Ζαμπονομηχανή αυτόματη  
DOLLY AU 350/S CEP+BLC**  
011.0512 3.950 €

Λάμα: Ø350 mm  
Ρύθμιση πάχους φέτας:  
έως 15 mm.



**Ζαμπονομηχανή αυτόματη  
KELLY AU 350/M**  
011.0511 4.062 €

Λάμα: Ø350 mm  
Ρύθμιση πάχους φέτας:  
έως 15 mm.

	διαστάσεις (Π x Β x Υ) mm	ισχύς W	βάρος kg	τάση
<b>LUSO 22 GS</b>	448 x 363 x 335	140	13	220-230V
<b>LUSO 25 GS</b>	480 x 363 x 365	140	14	220-230V
<b>LUSO 275/S</b>	505 x 410 x 375	270	16,5	220-230V
<b>DOLLY 300/S</b>	570 x 480 x 420	300	18,5	220-230V
<b>KELLY 350 M/S</b>	685 x 355 x 515	750	35	220-230V
<b>DOLLY AU 350/S</b>	680 x 515 x 660	750	54	220-230V
<b>KELLY AU 350/M</b>	715 x 555 x 677	300	49	220-230V

## Κρεατομηχανές



### Κρεατομηχανή No 12-12

005.0502 1.675 €

#### Παραγωγή: 160 kg/ώρα

Παρέχεται με ένα μαχαίρι αυτοσκακινζόμενο και τρεις ανοξείδωτες πλάκες (Ø3 - Ø4,5 - Ø8) διαμέτρου 70 mm.



Ø3



Ø4,5



Ø8



### Κρεατομηχανή 12 FTS 107

014.0203 995 €

#### Παραγωγή: 200 kg/ώρα

Αναμιγνύει το κρέας, ώστε να παρασκευάζονται κεφτέδες, λουκάνικα, hamburgers. Ανοξείδωτη πλάκα 6mm. Κατόπιν παραγγελίας: 2 - 3 - 3,5 - 4,5 και 8 mm.



### Κρεατομηχανή 22 FTS 117

014.0202 1.209 €

#### Παραγωγή: 300 kg/ώρα

Αναμιγνύει το κρέας, ώστε να παρασκευάζονται κεφτέδες, λουκάνικα, hamburgers. Ανοξείδωτη πλάκα 6mm. Κατόπιν παραγγελίας: 2 - 3 - 3,5 - 4,5 και 8 mm.

## Φορμαριστές μπιφτεκιών



### Φορμαριστής μπιφτεκιών χειροκίνητος Ø10 cm

**FHA 100**

014.0219 439 €

Δέχεται μπιφτέκι 70-150gr  
Φορμάρει μπιφτέκια Ø10 cm

Ανοξείδωτη κατασκευή.



### Φορμαριστής μπιφτεκιών χειροκίνητος Ø13 cm

**FHA 400**

014.0216 577 €

Δέχεται μπιφτέκι 150-250gr  
Φορμάρει μπιφτέκια Ø13 cm

Ανοξείδωτη κατασκευή.

#### Σελοφάν 1000g

014.0218 54 €

Βάρος: 1 kg

	διαστάσεις (Π x Β x Υ) mm	ταχύτητα r.p.m.	ισχύς W	βάρος kg	τάση		διαστάσεις (Π x Β x Υ) mm	βάρος kg
<b>No 12-12</b>	260 x 350 x 420	1.500	600	19	220V / 50Hz	<b>FHA 100</b>	190 x 250 x 320	4
<b>12 FTS 107</b>	370 x 220 x 440		750	19	230V / 50Hz	<b>FHA 400</b>	190 x 300 x 280	4,5
<b>22 FTS 117</b>	430 x 250 x 480		1.100	24	230V / 50Hz			



**Δίσκος παρμεζάνα**  
005.0189 74 €

**Δίσκος fondue**  
005.0190 74 €



**Δίσκος Ø2**  
005.0184 74 €

**Δίσκος Ø3**  
005.0185 74 €



**Δίσκος Ø4**  
005.0186 74 €

**Δίσκος Ø6**  
005.0187 74 €

**Δίσκος Ø8**  
005.0188 74 €



**Τυροτριφτης ηλεκτρικός No 2**

005.0008 1.138 €

**Παραγωγή: 50 kg/ώρα**

Τρίβει κάθε τύπο τυριού (μαλακό & σκληρό).  
Με ανοξείδωτο δίσκο (3 mm) και πλαστικό δοχείο χωρητικότητας 800g.



**Τυροτριφτης FGM 113**

014.0111 496 €

**Παραγωγή: 50 kg/ώρα ψωμί & 30 kg/ώρα τυρί**

Τρίβει μόνο σκληρά τυριά, ψωμί, μπισκότα και ξηρούς καρπούς.  
Κατάλληλος για ξενοδοχεία και εστιατόρια.

	διαστάσεις (Π x Β x Υ) mm	ταχύτητα r.p.m.	ισχύς W	βάρος kg	τάση
<b>No 2</b>	250 x 420 x 350	1.500	600	14,2	220V / 50Hz
<b>FGM 113</b>	250 x 280 x 310	1.400	380	9	220V / 50Hz

## Μίξερ - Ζυμωτήρια



### Μίξερ - Ζυμωτήριο 10 L

**No 27**

005.0002 2.892 €

Ανοξείδωτος αποσπώμενος κάδος 10 L

Μέγιστη χωρητικότητα ζύμης: 5 kg.

**Ταχύτητα:** 1.500 r.p.m

Πλανητική περιστροφή 50-150 r.p.m.

Απλή κυκλική περιστροφή 180-540 r.p.m.

Με 8 ταχύτητες.

Προσφέρεται με 3 εξαρτήματα για ανακάτεμα.



### Μίξερ - Ζυμωτήριο 10 L

**B10-BL**

400.0011 880 €\*

Ανοξείδωτος αποσπώμενος κάδος 10 L

Μέγιστη χωρητικότητα σε αλεύρι: 1 kg.

Μέγιστη χωρητικότητα ζύμης: 3,75 - 4 kg.

**3 ταχύτητες:** Spiral 118 r.p.m.,

Mixing 234 r.p.m.,

Egg Beating: 460 r.p.m.

Προσφέρεται με 3 εξαρτήματα για ανακάτεμα και χρονοδιακόπτη.



### Μίξερ - Ζυμωτήριο 7 L

**B7-B**

400.0010 560 €\*

Ανοξείδωτος κάδος 7 L

Χωρητικότητα σε αλεύρι: έως 0,6 kg.

**9 ταχύτητες:** [74-277 r.p.m.]

Προσφέρεται με 3 εξαρτήματα για ανακάτεμα.

\*Ενδεικτική τιμή

Τρέχουσα τιμή στο emko.gr



### Μίξερ - Ζυμωτήριο 20 L

**B20-BL**

400.0012 1.024 €\*

Ανοξείδωτος αποσπώμενος κάδος 20 L

Μέγιστη χωρητικότητα σε αλεύρι: 3 kg.

Μέγιστη χωρητικότητα ζύμης: 7,5 - 8 kg.

**3 ταχύτητες:** Spiral 118 r.p.m.,

Mixing 234 r.p.m.,

Egg Beating: 460 r.p.m.

Προσφέρεται με 3 εξαρτήματα για ανακάτεμα και χρονοδιακόπτη.



### Μίξερ - Ζυμωτήριο 30 L

**B30-C**

400.0013 1.285€\*

Ανοξείδωτος αποσπώμενος κάδος 30 L

Μέγιστη χωρητικότητα σε αλεύρι: 6 kg.

Μέγιστη χωρητικότητα ζύμης: 9,5 - 10 kg.

**3 ταχύτητες:** Spiral 125 r.p.m.,

Mixing 204 r.p.m.,

Egg Beating: 430 r.p.m.

Προσφέρεται με 3 εξαρτήματα για ανακάτεμα.



### Μίξερ - Ζυμωτήριο 40 L

**B40-B**

400.0014 2.410 €\*

Ανοξείδωτος αποσπώμενος κάδος 40 L

Μέγιστη χωρητικότητα σε αλεύρι: 6 - 8 kg.

Μέγιστη χωρητικότητα ζύμης: 12 - 12,8 kg.

**3 ταχύτητες:** Spiral 125 r.p.m.,

Mixing 204 r.p.m.,

Egg Beating: 430 r.p.m.

Προσφέρεται με 3 εξαρτήματα για ανακάτεμα και χρονοδιακόπτη.

	διαστάσεις (Π x Β x Υ) mm	ισχύς W	βάρος kg	τάση
<b>No 27</b>	360 x 530 x 580	600	31	220V / 50Hz / 1
<b>B10-BL</b>	455 x 555 x 760	370	50	230V / 50Hz / 1
<b>B7-B</b>	235 x 425 x 440	350	20	230V / 50Hz / 1
<b>B20-BL</b>	592 x 500 x 905	1.100	60	230V / 50Hz / 1
<b>B30-C</b>	635 x 500 x 1000	1.500	78	230V / 50Hz / 1
<b>B40-B</b>	700 x 650 x 1140	2.000	140	230V / 50Hz / 1





**Δυνατό,  
οικονομικό  
και με μοναδικό  
στυλ!**

Ανοξείδωτος κάδος AISI 304  
Αθόρυβη λειτουργία  
με γρανάζι  
Διακόπτης ασφαλείας  
για απενεργοποίηση  
κατά το σήκωμα  
Με 11 ταχύτητες

**Μίξερ ζυμωτήριο 7 L  
Italstar Pastry Λευκό**  
026.1000 630 €

403 x 236 x 438 mm  
Χωρητικότητα: 7 L  
Ισχύς: 350 W  
Βάρος: 17 kg  
220 / 50Hz / 1



Περιλαμβάνει 3 εξαρτήματα για ανακάτεμα

## Ταχυζυμωτήρια



**Ζυμωτήριο 10 L**  
**No 18**  
005.0908 1.423 €

**Ανοξειδωτος κάδος 10 L**  
Παραγωγή: 4 kg ζύμης (2 kg αλεύρι και 2 kg νερό) σε 15 λεπτά.  
Κατάλληλο για ψωμί, κρουασάν, πίτσα, ακόμη και κρέας.  
Διαθέτει σταθεροποιητή τάσης και καπάκι προστασίας από polycarbonate.



**Ζυμωτήριο 20 L**  
**HS20S**  
400.0001 1.029 €\*

**Ανοξειδωτος κάδος 21 L**  
Παραγωγή: 10 kg αλεύρι.



**Ζυμωτήριο 30 L**  
**HS30S**  
400.0002 1.120 €\*

**Ανοξειδωτος κάδος 35 L**  
Παραγωγή: 14 kg αλεύρι.



**Ζυμωτήριο 40 L**  
**HS40S**  
400.0003 1.390 €\*

**Ανοξειδωτος κάδος 41 L**  
Παραγωγή: 16 kg αλεύρι.



**Ζυμωτήριο 50 L**  
**HS50S**  
400.0004 1.955 €\*

**Ανοξειδωτος κάδος 54 L**  
Παραγωγή: 22 kg αλεύρι.



**Ζυμωτήριο 60 L**  
**HS60S**  
400.0005 2.299 €\*

**Ανοξειδωτος κάδος 64 L**  
Παραγωγή: 25 kg αλεύρι.

\*Ενδεικτική τιμή  
Τρέχουσα τιμή στο emko.gr

## Ανοικτικό ζύμης



**Ανοικτικό ζύμης 40 cm**  
**ITALHA01Y**  
057.0110 1.380 €

Διαθέτει ρυθμιστή πάχους της ζύμης 1mm-2mm με 16 σημεία.  
Προστατευτικό κάλυμμα plexi-glass στον άνω κύλινδρο.  
Διακόπτης STOP εκτάκτου ανάγκης.

Μήκος άνω σωλήνων: 27,5 cm  
Μήκος κάτω σωλήνων: 40 cm



## Σφολιατομηχανή



**Αυτόματη σφολιατομηχανή**  
**EASY 500 SM - 230V**  
069.0020 3.025 €

**Αυτόματη σφολιατομηχανή**  
**EASY 500 SM - 400V**  
069.0021 2.882 €

**Δέχεται έως 4 Kg ζύμη.**  
Ρύθμιση πάχους 0,1:28 mm.  
Κατασκευή από χάλυβα υψηλής αντοχής με λευκή βαφή.

**Προαιρετικά:** τροχήλατη βάση, πεντάλ λειτουργίας, πρόσθετο κοπής κρουασάν

	Διαστάσεις (Π x Β x Υ) mm	ταχύτητα r.p.m.	ταχύτητα μολ r.p.m.	ισχύς W	Βάρος kg	τάση
<b>No 18</b>	350 x 500 x 420			600	17	220V / 50Hz / 1
<b>HS20S</b>	490 x 740 x 1000	125 / 250	12,5 / 25	1.100	90	220V / 50Hz / 1
<b>HS30S</b>	530 x 810 x 1060	125 / 250	12,5 / 25	1.500	110	220V / 50Hz / 1
<b>HS40S</b>	485 x 825 x 960	125 / 250	12,5 / 25	2.200	150	380V / 50Hz / 3
<b>HS50S</b>	610 x 975 x 1030	125 / 250	12,5 / 25	3.300	200	380V / 50Hz / 3
<b>HS60S</b>	640 x 1030 x 1070	125 / 250	12,5 / 25	3.300	200	380V / 50Hz / 3
<b>ITALHA01Y</b>	530 x 550 x 650	1.400		250	41	220V / 50Hz / 1
<b>EASY 500 SM</b>	827 x 972 x 477			370	71	230V / 50Hz / 1



**Αποξηραντής τροφίμων 9 θέσεων**

**4948CDFB**

014.0997 720 €

Ψηφιακή ένδειξη/ρύθμιση για εύκολη χρήση.  
Χρονόμετρο 48 ωρών.  
Ρύθμιση δύο χρονικών περιόδων θερμοκρασίας.  
Ρύθμιση θερμοκρασίας από 35°C ως 74°C.  
Κομβίο on/off στο πίσω μέρος.  
Αφαιρούμενη θύρα.  
9 σάρες μεγάλης χωρητικότητας κατάλληλες για πλύσιμο σε πλυντήριο.  
Hyperware™ Technology  
Οριζόντια κυκλοφορία αέρα με τεχνολογία Parallelex™  
Δίσκος για υπολείμματα που αφαιρείται εύκολα.  
Αθόρυβο μοτέρ.  
Ανεμιστήρας Ø16.5 cm  
9 πλαστικές σάρες.



**Αποξηραντής τροφίμων 10 θέσεων**

**EXC10ELF**

014.0998 1.963 €

Ανοξείδωτη κατασκευή εσωτερικά και εξωτερικά.  
10 ανοξείδωτες σάρες.  
Ρύθμιση θερμοκρασίας από 35°C ως 74°C.  
Ενσωματωμένο χρονόμετρο 99 ωρών.  
Ρύθμιση δύο χρονικών περιόδων θερμοκρασίας.  
Ψηφιακή ένδειξη/ρύθμιση για εύκολη χρήση.  
Βολική πρόσβαση από εμπρός. Η μονάδα μπορεί να τοποθετηθεί και σε ντουλάπι.  
Θύρες από ενισχυμένο γυαλί, διαφανείς για εύκολο έλεγχο.  
Δίσκος για υπολείμματα που αφαιρείται εύκολα.  
Αθόρυβο μοτέρ.  
Ανεμιστήρας Ø16.5cm



**Αποξηραντής τροφίμων 9 θέσεων**

**4926T220FB**

014.0999 660 €

9 σάρες μεγάλης χωρητικότητας κατάλληλες για πλύσιμο σε πλυντήριο.  
Ενεργοποίηση και απενεργοποίηση με φως.  
Ανεμιστήρας 18 cm  
Ρυθμιζόμενος θερμοστάτης.  
Χρονοδιακόπτης 26 ωρών.  
9 πλαστικές σάρες.

	διαστάσεις (Π x Β x Υ) mm	ισχύς W	βάρος kg	τάση
<b>4948CDFB</b>	432 x 483 x 340	600	10,2	230V / 50-60Hz / 1
<b>EXC10ELF</b>	438 x 521 x 432	600	63	230V / 50-60Hz / 1
<b>4926T220FB</b>	483 x 432 x 312	600	10	220-240V / 50-60Hz / 1



**Πλυντήριο λαχανικών  
TURBOVER**  
083.0801

Ανοξείδωτη κατασκευή AISI 304

**Πρόγραμμα πλύσης: 3 min**

Επιλογές προγράμματος πλύσης.

**Χωρητικότητα κάδου:**

Φυλλώδη λαχανικά: 4 kg

Συμπαγή λαχανικά, φρούτα, κρέας: 15 kg

Κατάλληλα ακόμη και για την πλύση φρούτων, κρεάτων και ψαριών.

Μοναδικό σύστημα πλύσης που μειώνει το βακτηριακό φορτίο των φρέσκων λαχανικών κατά 90%.

Ρυθμιζόμενο πρόγραμμα πλύσης για φυλλώδη λαχανικά (λάχανο, μαρούλι κλπ) και για πιο συμπαγή λαχανικά (καρότα κλπ).

Τα λαχανικά περιστρέφονται μέσα στο νερό (το οποίο εισέρχεται από τις τρύπες του κάδου) για τον εύκολο και αποτελεσματικό καθαρισμό κάθε βρωμιάς.

Εξοικονόμηση ενέργειας & νερού.

Η αντλία αναρρόφησης είναι κοντά στην αντλία νερού διατηρώντας το νερό πλύσης πάντα καθαρό.

Ηλεκτρική αντλία πλυσίματος με εξαιρεζόμενο μοτέρ και θερμικό προστασίας.

Ανοξείδωτη έξοδος νερού 18/10 που μπορεί εύκολα να αφαιρεθεί για τον καθαρισμό του κάδου.

Ρυθμιζόμενα πόδια.

Δυνατότητα χρήσης της επιφάνειας της συσκευής ως πάγκου εργασίας.

Πολυκαρμπονικό καπάκι στεγνώματος με αφαιρούμενο κάδο.



**Πλυντήριο στεγνωτήριο λαχανικών  
TURBOIDREX**  
083.0802

Ανοξείδωτη κατασκευή AISI 304.

**Πρόγραμμα πλύσης: 3 min**

**Πρόγραμμα στεγνώματος: ~1 min**

Ρυθμιστής πλύσεως και αποστράγγισης.

**Χωρητικότητα κάδου:**

Φυλλώδη λαχανικά: 4 kg

Συμπαγή λαχανικά, φρούτα, κρέας: 15 kg

Στέγνωμα: 1 kg.



	διαστάσεις (Π x Β x Υ) mm	ισχύς W	βάρος kg	είσοδος νερού	αποστράγγιση	τάση
<b>TURBOVER</b>	550 x 550 x 910	700	52	3/4"	1 + 1/4"	230V
<b>TURBOIDREX</b>	1000 x 600 x 910	1.000	135	3/4"	1 + 1/4"	230V

Καλάθι στεγνώματος που αφαιρείται εύκολα.  
Πλαστικό καπάκι (anti-shock) με διακόπτη ασφαλείας.  
Χειριστήριο ελέγχου χαμηλής τάσης με διακόπτη on/off.  
Λυχνία λειτουργίας και χρονοδιακόπτη.

**Αναμονή πάκτωσης:** απαιτείται η κατασκευή πλάκας ταψιμένου b25 (πάχος 10mm, διάμετρος 1m) για την σωστή αγκύρωση των στεγνωτηρίων.

Σύμφωνα με τα πρότυπα EN 60 335-1, EN 60 335-2-64

Προαιρετικά για το μοντέλο **IDROVER 40:**

Επιπλέον καλάθι inox AISI 304 (ref. 80404030).

Ανοξείδωτο τρόλεϊ με 3 τροχούς (ref. 80404080).

Καλάθι με δίκτυ για φυλλώδη λαχανικά (ref. 80404050).

Προαιρετικά για το μοντέλο **IDROVER 50:**

Επιπλέον καλάθι inox AISI 304 (ref. 80204045).

Ανοξείδωτο τρόλεϊ με 3 τροχούς (ref. 80402020).

Καλάθι με δίκτυ για φυλλώδη λαχανικά (ref. 80407020).



#### Στεγνωτήριο σαλατών και λαχανικών IDROVER 40

083.0804

Ανοξείδωτη κατασκευή AISI 304.

**Χωρητικότητα: 40 L**

4 kg φυλλώδη λαχανικά ανά κύκλο λειτουργίας

6 kg βαρύτερα ή μαγειρεμένα λαχανικά

ανά κύκλο λειτουργίας.

Κύκλος λειτουργίας: 1-2 λεπτά.

Ανθεκτικότητα στο νερό: IPX5

(προστασία από πίδακες νερού χαμηλής πίεσης για τουλάχιστον 3 λεπτά).



#### Στεγνωτήριο σαλατών και λαχανικών IDROVER 50

083.0805

Ανοξείδωτη κατασκευή AISI 304.

**Χωρητικότητα: 50 L**

5 kg φυλλώδη λαχανικά ανά κύκλο λειτουργίας

8 kg βαρύτερα ή μαγειρεμένα λαχανικά

ανά κύκλο λειτουργίας.

Κύκλος λειτουργίας: 1-2 λεπτά.

Ανθεκτικότητα στο νερό: IPX4

(προστασία από πιτσιλιόμενα νερού).

	διαστάσεις (Π x Β x Υ) mm	ισχύς W	Βάρος kg	αποχέτευση mm	τάση
<b>IDROVER 40</b>	530 x 530 x 970	370	56	Ø60	230-400V / 50Hz / 3
<b>IDROVER 50</b>	1000 x 600 x 910	1.000	135	Ø60	230-400V / 50Hz / 3

## Σακούλες για vacuum



### Σαγρέ σακούλες για vacuum μαγειρέματος Πάχος 105mg. Χρήση max. 90°C - 95°C.

κωδικός	διαστάσεις	τεμάχια	
008.0426	150 x 300	100	<b>12 €</b>
008.0921	200 x 200	100	<b>13 €</b>
008.0913	200 x 300	100	<b>16 €</b>
008.0920	200 x 400	100	<b>21 €</b>
008.0914	250 x 350	100	<b>23 €</b>
008.0915	300 x 400	100	<b>31 €</b>
008.0424	300 x 500	100	<b>39 €</b>
008.0427	400 x 500	100	<b>52 €</b>

### Λείες σακούλες για vacuum μαγειρέματος Για μαγείρεμα. Χρήση max. 90°C - 95°C.

κωδικός	διαστάσεις	τεμάχια	
008.0910	200 x 300	100	<b>18 €</b>
008.0911	250 x 350	100	<b>26 €</b>
008.0912	300 x 400	100	<b>36 €</b>

### Λείες σακούλες για vacuum Πάχος 90mg.

κωδικός	διαστάσεις	τεμάχια	
008.0900	200 x 300	100	<b>12 €</b>
008.0901	250 x 300	100	<b>14 €</b>
008.0902	250 x 350	100	<b>17 €</b>
008.0903	300 x 350	100	<b>20 €</b>
008.0904	300 x 400	100	<b>23 €</b>
008.0905	300 x 450	100	<b>26 €</b>
008.0906	400 x 500	100	<b>38 €</b>

## Λάδια για συσκευές vacuum



### Λάδι 1 L για αντλία vacuum #32

200.0101 **20 €** 🇬🇷

Κατάλληλο μόνο για τις αντλίες  
των Italnac 260 και 300

90 x 60 x 210 mm  
Βάρος: 0,85kg



### Λάδι 1 L για αντλία vacuum #100

200.0102 **26 €** 🇬🇷

Κατάλληλο μόνο για τις αντλίες  
των Italnac 400 και 450

90 x 60 x 210 mm  
Βάρος: 0,85kg



**Συσκευή Vacuum  
ITALVAC 260**  
200.0001 1.180 €\*

**Πλάτος επιφάνειας συγκόλλησης:**  
260 x 8 mm  
Δέχεται λεία ή/και σαγρέ σακούλα.  
Διαστάσεις θαλάμου:  
280 x 385 x 100 (50) mm.  
Χρόνος εκκένωσης: 2 λεπτά.  
Ανοξείδωτη κατασκευή.



**Συσκευή Vacuum  
ITALVAC 300**  
200.0002 1.386\*

**Πλάτος επιφάνειας συγκόλλησης:**  
300 x 8 mm  
Δέχεται λεία ή/και σαγρέ σακούλα.  
Διαστάσεις θαλάμου:  
320 x 370 x 185 (135) mm.  
Χρόνος εκκένωσης: 2 λεπτά.  
Ανοξείδωτη κατασκευή.



**Συσκευή Vacuum  
ITALVAC 400**  
200.0003 1.559 €\*

**Πλάτος επιφάνειας συγκόλλησης:**  
400 x 8 mm  
Δέχεται λεία ή/και σαγρέ σακούλα.  
Διαστάσεις θαλάμου:  
420 x 440 x 200 (150) mm.  
Χρόνος εκκένωσης: 2 λεπτά.  
Ανοξείδωτη κατασκευή.



**Συσκευή Vacuum  
ITALVAC 450**  
200.0004 1.860 €\*

**Πλάτος επιφάνειας συγκόλλησης:**  
440 x 8 mm  
Δέχεται λεία ή/και σαγρέ σακούλα.  
Διαστάσεις θαλάμου:  
450 x 460 x 220 (170) mm.  
Χρόνος εκκένωσης: 2 λεπτά.  
Ανοξείδωτη κατασκευή.



**Συσκευή Vacuum  
Titanic V350 Inox**  
008.0400 430 €

**Πλάτος επιφάνειας συγκόλλησης:**  
330 mm  
Δέχεται σαγρέ σακούλα.  
Ιδανική για να συντηρεί τα τρόφιμα  
(φρούτα, αλλαντικά, τυριά κ.α)  
σε κενό αέρος.  
Ανοξείδωτη κατασκευή.

\*Ενδεικτική τιμή  
Τρέχουσα τιμή στο [emko.gr](http://emko.gr)

	διαστάσεις (Π x Β x Υ) mm	αντλία	ισχύς W	βάρος kg	τάση
<b>ITALVAC 260</b>	330 x 480 x 380	10 m <sup>3</sup> /h	370	36	220V / 50Hz / 1
<b>ITALVAC 300</b>	370 x 480 x 435	10 m <sup>3</sup> /h	370	38	220V / 50Hz / 1
<b>ITALVAC 400</b>	475 x 555 x 460	20 m <sup>3</sup> /h	900	65	220V / 50Hz / 1
<b>ITALVAC 450</b>	520 x 560 x 460	20 m <sup>3</sup> /h	900	68	220V / 50Hz / 1
<b>Titanic V350</b>	360 x 300 x 140	15 L/min	400	7	230V / 50Hz / 1

**Σακούλες λείες vacuum Cook & Chill  
OPA/PE 15/70**

κωδικός	διαστάσεις	τεμάχια	
071.0062	150 x 200	100	18 €
071.0063	150 x 300	100	27 €
071.0064	200 x 300	100	36 €
071.0065	200 x 400	100	49 €
071.0066	250 x 300	100	46 €
071.0067	250 x 350	100	53 €
071.0068	300 x 400	100	73 €
071.0069	400 x 600	100	146 €

**Σακούλες λείες vacuum Μαγειρέματος  
OPA/PE 15/70**

κωδικός	διαστάσεις	τεμάχια	
071.0070	150 x 200	100	13 €
071.0071	150 x 250	100	16 €
071.0072	150 x 300	100	20 €
071.0073	200 x 250	100	22 €
071.0074	200 x 300	100	26 €
071.0075	200 x 400	100	35 €
071.0076	250 x 300	100	33 €
071.0077	250 x 350	100	38 €
071.0078	300 x 400	100	52 €
071.0079	350 x 500	100	76 €
071.0080	400 x 600	100	105 €

**Σακούλες λείες vacuum Αποθήκευσης  
95 - PA/PE 20/70**

κωδικός	διαστάσεις	τεμάχια	
071.0008	140 x 220	100	10 €
071.0009	150 x 200	100	10 €
071.0010	150 x 300	100	15 €
071.0011	160 x 230	100	12 €
071.0012	170 x 250	100	14 €
071.0013	180 x 280	100	17 €
071.0014	200 x 250	100	17 €
071.0015	200 x 300	100	20 €
071.0016	200 x 350	100	24 €
071.0017	200 x 400	100	27 €
071.0018	250 x 300	100	25 €
071.0019	250 x 350	100	30 €
071.0020	250 x 400	100	34 €
071.0021	250 x 700	100	59 €
071.0022	300 x 400	100	41 €
071.0023	300 x 450	100	46 €
071.0024	300 x 500	100	51 €
071.0025	350 x 400	100	48 €
071.0026	350 x 450	100	54 €
071.0027	350 x 500	100	59 €
071.0028	400 x 500	100	68 €
071.0029	400 x 600	100	81 €
071.0030	450 x 600	50	46 €
071.0031	500 x 700	50	59 €

**Σακούλες σαγρέ vacuum Αποθήκευσης  
PA/PE 20/80**

κωδικός	διαστάσεις	τεμάχια	
071.0038	120 x 200	100	11 €
071.0039	150 x 250	100	18 €
071.0040	150 x 300	100	22 €
071.0041	150 x 400	100	29 €
071.0042	160 x 230	100	18 €
071.0043	180 x 300	100	26 €
071.0044	200 x 250	100	24 €
071.0045	200 x 300	100	29 €
071.0046	200 x 350	100	33 €
071.0047	200 x 400	100	38 €
071.0048	200 x 450	100	43 €
071.0049	250 x 300	100	36 €
071.0050	250 x 350	100	42 €
071.0051	250 x 400	100	48 €
071.0052	250 x 450	100	54 €
071.0053	250 x 600	100	72 €
071.0054	300 x 400	100	57 €
071.0055	300 x 450	100	65 €
071.0056	300 x 500	100	72 €
071.0057	350 x 450	100	75 €
071.0058	400 x 500	100	96 €
071.0059	400 x 600	100	115 €

**Σακούλες λείες vacuum Αποθήκευσης  
150 - PA/PE 25/115**

κωδικός	διαστάσεις	τεμάχια	
071.0032	200 x 250	100	24 €
071.0033	200 x 300	100	29 €
071.0034	200 x 350	100	34 €
071.0035	250 x 350	100	43 €
071.0036	300 x 400	100	59 €
071.0037	400 x 600	100	117 €

**Ρολό σαγρέ vacuum Αποθήκευσης  
PA/PE 20/80**

κωδικός	διαστάσεις	τεμάχια	
071.0060	200 x 6	2	17 €
071.0061	300 x 6	2	25 €



Ανοξειδωτη κατασκευή με καπάκι από plexi glass. Ψηφιακό πάνελ 10 προγραμμάτων. Αισθητήρας vacuum. Πρόγραμμα για βάζα. H2out, πρόγραμμα αφύγρανσης. Ρυθμιζόμενη αφαίρεση αερίου.

**FC 30**

071.0001

**3.470 €**
**FC 36**

071.0002

**4.203 €**
**FC 41**

071.0003

**5.131 €**

Πλάτος συγκόλλησης	310 mm	310 mm	410 mm
Διπλή αντίσταση	Όχι	Όχι	Όχι
Ανλία κενού	8 mc/h	12 mc/h	20 mc/h
Σύστημα εισαγωγής αερίου (MAP)	Ναι	Ναι	Ναι
Εξωτερικό vacuum	Όχι	Όχι	Όχι
<b>Επιπλέον μπάρες συγκόλλησης</b>	Όχι	Όχι	<b>572 €</b>
Διαστάσεις θαλάμου	434 x 343 x 175	434 x 343 x 175	440 x 448 x 170
Ισχύς	380W	550W	700W
Σύνδεση	"220-240V / 50-60Hz 1Ph+N+PE"	"220-240V / 50-60Hz 1Ph+N+PE"	"220-240V / 50-60Hz 1Ph+N+PE"
Εξωτερικές διαστάσεις	425 x 498 x 374/660	415 x 587 x 409/773	535 x 598 x 436/790
Βάρος	35	44,5	63

Ανοξειδωτη κατασκευή με καπάκι από plexi glass. Ψηφιακό πάνελ 10 προγραμμάτων. Αισθητήρας vacuum. Πρόγραμμα για βάζα. H2out, πρόγραμμα αφύγρανσης. Ρυθμιζόμενη αφαίρεση αερίου.

**FC 46**

071.0004

**7.217 €**
**FC 46H**

071.0005

**8.968 €**
**FC 62**

071.0006

**13.837 €**
**FC 96**

071.0007

**19.179 €**

Πλάτος συγκόλλησης	455 mm - 2x455 mm - 2x520 mm		2x620 mm - 2x505 mm	2x960 mm - 2x555 mm
Διπλή αντίσταση	<b>305 €</b>	<b>305 €</b>	<b>356 €</b>	<b>490 €</b>
Ανλία κενού	25 mc/h	25 mc/h	60 mc/h	106 mc/h
Σύστημα εισαγωγής αερίου (MAP)	Ναι	<b>556 €</b>	<b>763 €</b>	<b>1.552 €</b>
Εξωτερικό vacuum	Κατόπιν ζήτησης	Κατόπιν ζήτησης	Όχι	Όχι
<b>Επιπλέον μπάρες συγκόλλησης</b>	<b>572 €</b>	<b>572 €</b>	Όχι	Όχι
<b>Κόψιμο ταινίας σφράγισης</b>	<b>305 €</b>	<b>305 €</b>	<b>356 €</b>	<b>490 €</b>
<b>Softair</b>	<b>187 €</b>	<b>187 €</b>	<b>191 €</b>	<b>305 €</b>
Διαστάσεις θαλάμου	556 x 492 x 175	556 x 492 x 175	536 x 650 x 200	585 x 980 x 230
Ισχύς	1200W	1200W	1500W	2200W
Σύνδεση	220-240V / 50-60Hz 1Ph+N+PE"	220-240V / 50-60Hz 1Ph+N+PE"	220-240V / 50-60Hz 1Ph+N+PE"	400V / 50-60Hz 3Ph+N+PE"
Εξωτερικές διαστάσεις	607 x 686 x 496/948	607 x 692 x 1002/1458	772 x 682 x 1034/1455	1100 x 790 x 1067/1520
Βάρος	97	115,5	168,5	250



**Συσκευή sous vide  
Chef Smart**  
063.0006 615 €

Κατάλληλη για μαγείρεμα συσκευασμένων τροφίμων σε δοχεία χωρητικότητας έως 20 L.

Έλεγχος με ψηφιακό θερμοστάτη λειτουργίας 25°C - 99°C με ακρίβεια μέτρησης ±0,1°C.  
Χρονόμετρο: έως 99 ώρες.



**Συσκευή sous vide  
Chef Classic Λευκό**  
063.0007 615 €

**Συσκευή sous vide  
Chef Classic Μαύρο**  
063.0008 615 €

Κατάλληλη για μαγείρεμα συσκευασμένων τροφίμων σε δοχεία χωρητικότητας έως 40 L.

Έλεγχος με ψηφιακό θερμοστάτη λειτουργίας 25°C - 99°C με ακρίβεια μέτρησης ±0,1°C.  
Χρονόμετρο: 1 λεπτό-99 ώρες.



**Συσκευή sous vide  
Chef Touch**  
063.0002 1.097 €

Κατάλληλη για μαγείρεμα συσκευασμένων τροφίμων σε δοχεία χωρητικότητας έως 40 L. **Απαραίτητη η χρήση των ειδικών σφαιρών μόνωσης της θερμοκρασίας (δεν περιλαμβάνονται).**

Έλεγχος με ψηφιακό θερμοστάτη λειτουργίας 25°C - 99°C με ακρίβεια μέτρησης ±0,1°C.  
Χρονόμετρο: 1 λεπτό-99 ώρες.  
Περιλαμβάνεται η ακίδα μέτρησης θερμοκρασίας.



**Μπάλες μόνωσης  
PIC100**  
063.0005 38 €

100 τεμάχια



**Συσκευή sous vide bath  
CSC-20**  
063.0004 1.459 €

Εξ ολοκλήρου ανοξείδωτο δοχείο χωρητικότητας 20 L με καπάκι, αποχέτευση και ενσωματωμένη ακίδα μέτρησης θερμοκρασίας.

Έλεγχος με ψηφιακό θερμοστάτη λειτουργίας 25°C - 99°C με ακρίβεια μέτρησης ±0,1°C.

	διαστάσεις (Π x Β x Υ) mm	ισχύς W	βάρος kg	τάση
<b>Chef Smart</b>	85 x 180 x 365	1.300	1,5	230V / 50Hz / 1
<b>Chef Classic</b>	100 x 160 x 360	1.300	2,5	230V / 50Hz / 1
<b>Chef Touch</b>	100 x 160 x 360	1.300	2,5	230V / 50Hz / 1
<b>CSC-20</b>	535 x 335 x 291	1.200	9,8	230V / 50Hz / 1
	εσωτ. 503 x 300 x 150			



### Χειροκίνητο ακονιστήρι μαχαιριών

**M476**

014.0717 11 €

Μικρό, ελαφρύ ακονιστήρι που αποθηκεύεται εύκολα παντού.  
**Δύο στάδια:** τρόχισμα - λείανση.  
 Κατάλληλο για αριστερόχειρες και δεξιόχειρες με χειρολαβή "Soft Touch".



### Χειροκίνητο ακονιστήρι μαχαιριών

**464**

014.0711 55 €

Ακονίζει λεία και οδοντωτά μαχαίρια (απαραίτητως καθαρά).  
 2 στάδια: ακόνισμα και λείανση  
 Ακριβής έλεγχος γωνίας λοξοτομής 20°.



### Ηλεκτρικό ακονιστήρι μαχαιριών

**312**

014.0713 139 €

Ακονίζει λεία και οδοντωτά μαχαίρια (απαραίτητως καθαρά).  
**1° στάδιο:** (τρόχισμα) αφαιρεί την κατεστραμμένη κόψη και δημιουργεί την πρώτη λοξή γωνία.  
**2° στάδιο:** (ακόνισμα) δημιουργία δεύτερης λοξής γωνίας.



### Ηλεκτρικό ακονιστήρι μαχαιριών

**130**

014.0707 179 €

Ακονίζει λεία και οδοντωτά μαχαίρια (απαραίτητως καθαρά), μπαλτάδες κ.α. Εξαιρετικά ασφαλές.  
 Με τρία στάδια τρόχισματος.  
 Αντικαθιστά τη χρήση μασσαίου.



### Ηλεκτρικό ακονιστήρι μαχαιριών

**120**

014.0703 161 €

Ακονίζει λεία και οδοντωτά μαχαίρια (απαραίτητως καθαρά), μπαλτάδες κ.α.  
**1° στάδιο:** τρόχισμα - αφαιρεί την κατεστραμμένη κόψη και δημιουργεί την πρώτη λοξή γωνία  
**2° στάδιο:** ακόνισμα δημιουργία δεύτερης λοξής γωνίας.  
**3° στάδιο:** λείανση (για μαχαίρια με οδοντωτές λάμες).



### Ηλεκτρικό ακονιστήρι μαχαιριών

**2100**

014.0709 615 €

**Κατάλληλο για κάθε μεγάλη μονάδα εστίασης.**  
 Ακονίζει όλα τα μαχαίρια 20°, ίσια και οδοντωτά.  
**Με 3 στάδια** ακονίσματος/λείανσης για καλύτερες κοπές με ως 3 φορές μεγαλύτερη διάρκεια.  
 Ο μηχανισμός αφαιρείται και μπορεί να αντικατασταθεί.  
**Προαιρετικά:** μηχανισμός ακονίσματος για γωνία 15° ή μηχανισμός για κεραμικά μαχαίρια.

## Αποστειρωτής μαχαιριών



**ItalStar**

### Αποστειρωτής μαχαιριών UV

057.0100 270 €

**Χωρητικότητα: 10 μαχαίρια**

552 x 131 x 620 mm

Ισχύς: 100 W

Βάρος: 9 kg

Ανοξείδωτη κατασκευή με πόρτα από plexi glass.

Χρονομετρητής: 0-120 λεπτά.

	διαστάσεις (Π x Β x Υ) mm	ισχύς W	Βάρος kg	τάση
<b>M476</b>	93 x 40 x 42	-	0,04	-
<b>464</b>	216 x 54 x 70	-	0,16	-
<b>312</b>	180 x 100 x 105	44	1,6	220V / 50Hz / 1
<b>130</b>	255 x 100 x 100	75	2,5	220-240V / 50Hz / 1
<b>120</b>	255 x 100 x 100	75	2,5	220-240V / 50Hz / 1
<b>2100</b>	311 x 127 x 127	115	3,7	220-240V / 50Hz / 1



## Χειροκίνητο κοπτικό τομάτας CAX112

025.0316 326 €

385 x 525 x 580 mm, Βάρος: 3,5 kg

### Για κοπή σε κυδωνάτες φέτες

Ιδανικός για εσπιατόρια και fast foods.

Ανοξείδωτη κατασκευή με λαβή από ABS και πόδια με βεντούζες για σταθερό κράτημα.

Δυνατότητα χρήσης δίσκου GN1/2 (δεν περιλαμβάνεται).

Τεμαχίζει με μία κίνηση ντομάτες, εσπεριδοειδή και φρούτα σε τέλεια στοιχισμένα & ομοιόμορφα κομμάτια.

Δεν υπάρχει άμεση επαφή με τις λεπίδες για βέλτιστη ασφάλεια.

Μπορεί να πλυθεί σε πλυντήριο πιάτων ή στο χέρι με σαπούνι πιάτων και μαλακό σφουγγάρι.

ΠΡΟΑΙΡΕΤΙΚΑ: σετ με 4, 6 ή 8 λεπίδες (πωλούνται χωριστά).



## Χειροκίνητο κοπτικό τομάτας CTXM55

025.0102 376 €

300 x 140 x 180 mm, Βάρος: 2 kg

### Για κοπή σε φέτες

Ιδανικός για μικρά εσπιατόρια, πιτσαρίες και snack bars.

Κόβει οριζόντια την τομάτα σε φέτες πάχους 5,5mm.

Ανοξείδωτη ελαφριά κατασκευή.

Πόδια με βεντούζες για σταθερότητα.



NEO



## Mandoline Ιαπωνίας 65mm 8486JAPP

025.0007 76 €

120 x 50 x 320 mm, Βάρος: 0,43 kg

### Πλάτος κοπής 65 mm

Κατασκευή από ABS και ανοξείδωτο χάλυβα.

3 λεπίδες κοπής julienne (1, 2 & 4mm).

Ρύθμιση πάχους κοπής από 0,5 έως 5mm.

Εργονομική λαβή προστασίας για τα δάκτυλα. Θερμική αντοχή ως 70°C.

### Προαιρετικά:

3 κωδικόι δοχείου περισυλλογής με λεπτή λεπίδα (8486FI), μεσαία λεπίδα (8486MO) και μεγάλη λεπίδα (8486LA).



NEO



## Mandoline Ιαπωνίας 95mm 8485JAPGN

025.0008 144 €

150 x 40 x 350 mm, Βάρος: 0,36 kg

### Πλάτος κοπής 95mm

Κατασκευή από ABS και ανοξείδωτο χάλυβα.

3 λεπίδες κοπής julienne (1, 2 & 4mm).

Ρύθμιση πάχους κοπής από 0,5 έως 5mm.

Εργονομική λαβή προστασίας για τα δάκτυλα. Θερμική αντοχή ως 70°C.

### Προαιρετικά:

3 κωδικόι δοχείου περισυλλογής με λεπτή λεπίδα (8486FI), μεσαία λεπίδα (8486MO) και μεγάλη λεπίδα (8486LA).



**Κόπτης λαχανικών  
χειροκίνητος «Mandoline»**  
025.0010 236 €

400 x 120 x 45 mm  
Με ανοξείδωτα μαχαίρια.  
Δυνατότητα ρύθμισης της λάμας  
για διαφορετικά μεγέθη και  
σχήδια.



**Χειροκίνητος επιτραπέζιος  
πατακόπτης**  
025.0003 299 €

Επαγγελματικός πατακόπτης με  
ανοξείδωτα μαχαίρια.  
Προσφέρεται με μαχαίρι 10x10 mm.  
Δυνατότητα επιλογής μαχαριών 7x7 mm  
(επιπλέον χρέωση).



**Ανοιχτήρι κονσερβών βαρέως τύπου  
550E**  
025.0050 222 €

180 x 80 x 610 mm  
Κατάλληλος για κάθε τύπο κονσέρβας.  
Προσαρμόζεται σε πάγκους, ράφια,  
τραπέζια.



**Αποφλοιωτής για αγγουράκια**  
025.0075 365 €

140 x 220 x 520 mm  
Μία κάθετη κίνηση αρκεί για  
τον καθαρισμό αγγουριών.  
Λεπίδες ανοξείδωτες.



**Αποφλοιωτής για καρότα**  
025.0074 365 €

140 x 220 x 520 mm  
Μία κάθετη κίνηση αρκεί για  
τον καθαρισμό καρότων.  
Λεπίδες ανοξείδωτες.



**Αποφλοιωτής μήλου 2000 PPV**  
025.0071 37 €

Αποφλοιώνει και αφαιρεί το  
εσωτερικό του μήλου.



**Κόπτης λαχανικών  
«Le rouet gourmet»**  
025.0086 340 €

Κατάλληλο για την κοπή λαχανικών  
σε σχήμα spaghetti.  
Επιλογή μαχαριών: 1,2 και 4 mm.



**Μαχαίρι κοπής ψωμιού με βάση**  
025.0099 440 €

230 x 230 mm  
Χειροκίνητο, ανοξείδωτο, οδοντωτό  
μαχαίρι κοπής ψωμιού.  
Δυνατότητα ρύθμισης του πάχους της  
φέτας του ψωμιού από 5-90 mm.



**Συσκευή «Ρακλέτ»**  
025.0087 165 €

150 x 160 x 270 mm  
Πλάκα-ρακλέτα για μία ή δύο  
μερίδες σαγανάκι.  
Με κεκλιμένη αντικολλητική βάση  
και σπάτουλα από πολυαιθυλένιο.



**Μαχαίρι αλλαντικών 7905**

κωδικός	μήκος λάμας	χρώμα λαβής	
012.0725	28 cm	μαύρο	25 €



**Μαχαίρι ζαμπόν 7705**

κωδικός	μήκος λάμας	χρώμα λαβής	
012.0719	31 cm	μαύρο	30 €
012.0720	31 cm	κίτρινο	30 €
012.0721	36 cm	μαύρο	36 €



**Μαχαίρι ξεκοκαλισματος 3105**

κωδικός	μήκος λάμας	χρώμα λαβής	
012.0709	16 cm	κίτρινο	17 €
012.0711	21 cm	μαύρο	23 €



**Μαχαίρι πουλερικών 3185-10b**

κωδικός	μήκος λάμας	χρώμα λαβής	
012.0853		μπλε	13 €



**Πριόνι κρέατος 6600**

κωδικός	μήκος λάμας	χρώμα λαβής	
012.0784	50 cm	μαύρο	130 €



**Μαχαίρι σεφ 8455**

κωδικός	μήκος λάμας	χρώμα λαβής	
012.0752	16 cm	μαύρο	17 €
012.0758	26 cm	κίτρινο	23 €
012.0760	26 cm	κόκκινο	23 €
012.0763	31 cm	κίτρινο	29 €
012.0764	31 cm	λευκό	29 €



**Μαχαίρι σεφ σφυρήλατο 8280**

κωδικός	μήκος λάμας	χρώμα λαβής	
012.0740	20 cm	πράσινο	65 €
012.0741	20 cm	κίτρινο	65 €
012.0742	20 cm	κόκκινο	65 €
012.0744	25 cm	μπλε	77 €
012.0745	25 cm	κίτρινο	77 €



**Μαχαίρι σεφ σφυρήλατο 8270**

κωδικός	μήκος λάμας	χρώμα λαβής	
012.0736	20 cm	μαύρο	54 €
012.0737	20 cm	κόκκινο	54 €
012.0738	23 cm	μαύρο	60 €



**Τσιγκέλι "S" 6860**

κωδικός	μήκος		
012.0813	12 cm	inox	1,70 €
012.0814	14 cm	inox	2,40 €

**Πηρούνα στρογγυλή 9410**

κωδικός	μήκος λάμας	χρώμα λαβής	
012.0771	18 cm	μαύρο	44 €
012.0772	18 cm	κόκκινο	44 €

**Πηρούνα κρέατος 9437**

κωδικός	μήκος λάμας	χρώμα λαβής	
012.0776	18 cm	μαύρο	18 €
012.0777	18 cm	κίτρινο	18 €

**Πηρούνα λουκάνικου 9435**

κωδικός	μήκος λάμας	χρώμα λαβής	
012.0774	13 cm	μαύρο	9 €
012.0775	13 cm	λευκό	9 €

**Αποφλοιωτής πατατών 8249**

κωδικός	μήκος λάμας	χρώμα λαβής	
012.0732	9 cm	μαύρο	5 €

**Σπάτουλα ζαχαροπλαστέιου 8232**

κωδικός	λάμα	χρώμα λαβής	
012.0726	89 x 77 mm	μαύρο	28 €
012.0727	89 x 77 mm	κίτρινο	28 €

**Σπάτουλα ζαχαροπλαστέιου 8234**

κωδικός	μήκος λάμας	χρώμα λαβής	
012.0728	51 x 43 mm	μαύρο	17,60 €

**Σπάτουλα 8232**

κωδικός	λάμα	χρώμα λαβής	
012.0802	74 mm	μαύρο	33 €

**Σπάτουλα ζαχαροπλαστικής ελαστική 9483**

κωδικός	
012.0815	6,60 €

**Πινέλο ζαχαροπλαστικής 9487**

κωδικός	μήκος	
012.0816	6 cm	7,20 €



**Τοστιέρα μονή άνω-κάτω ραβδωτή SAVOYE**

010.0403 614 €

**Τοστιέρα μονή άνω ραβδωτή-κάτω λεία SAVOYE**

010.0399 614 €

**Τοστιέρα μονή άνω-κάτω λεία SAVOYE**

010.0377 614 €

Ψήνει 96 μπιφτέκια/ώρα  
Ψήνει 150g hamburger σε λιγότερο από 2 λεπτά.  
Μέγιστη θερμοκρασία 300°C.



**Τοστιέρα μονή άνω-κάτω ραβδωτή PANINI**

010.0402 754 €

**Τοστιέρα μονή άνω ραβδωτή-κάτω λεία PANINI**

010.0398 754 €

**Τοστιέρα μονή άνω-κάτω λεία PANINI**

010.0401 754 €

Ψήνει 48 panini/ώρα.  
Μέγιστη θερμοκρασία 300°C.



**Τοστιέρα μονή άνω-κάτω ραβδωτή PANINI XL**

010.0290 1.078 €

**Τοστιέρα άνω ραβδωτή-κάτω λεία PANINI XL**

010.0265 1.078 €

Ψήνει 130 panini ή 415 μπιφτέκια/ώρα.  
Μέγιστη θερμοκρασία 300°C.  
Η μοναδική τοστιέρα με τόσο μεγάλη επιφάνεια ψήσιματος (345 x 345 mm).



**Τοστιέρα διπλή άνω-κάτω ραβδωτή MAJESTIC**

010.0404 920 €

**Τοστιέρα διπλή άνω ραβδωτή-κάτω λεία MAJESTIC**

010.0400 920 €

Ψήνει 192 μπιφτέκια/ώρα.  
Μέγιστη θερμοκρασία 300°C.



**Τοστιέρα διπλή άνω-κάτω ραβδωτή DOUBLE PANINI**

010.0396 1.506 €

Ψήνει 96 panini/ώρα.  
Μέγιστη θερμοκρασία 300°C.  
Με θερμοστάτη και ραβδωτές πλάκες, για ψήσιμο τόστ, κρέατος κ.α.

	διαστάσεις (Π x Β x Υ) mm	διαστάσεις πλάκας mm	ισχύς W	βάρος kg	τάση
<b>SAVOYE</b>	330 x 385 x 220	260 x 240	2.000	19	230V / 50Hz / 1
<b>PANINI</b>	430 x 385 x 220	360 x 240	3.000	24	230V / 50Hz / 1
<b>PANINI XL</b>	410 x 620 x 340	360 x 360	άνω 3.600 / κάτω 2.200	32	230V / 50Hz / 1
<b>MAJESTIC</b>	600 x 385 x 220	535 x 240	2 x 2.000	36	230-380V / 2PH+N+T
<b>DOUBLE PANINI</b>	855 x 385 x 220	(2 x) 360 x 240	2 x 3.000	45	230-380V / 2PH+N+T





**Τοστιέρα μονή κεραμική  
άνω-κάτω ραβδωτή  
GVS 335**  
010.1404 1.234 €

**Γρήγορο ζέσταμα, 270°C σε 2'30".  
Ψήνει panini σε 1'30".**  
Θερμοκρασία: από 0°C έως +350°C.  
Ηλεκτρονικός χρονοδιακόπτης  
με τρία προγράμματα.  
Αφαιρούμενος λιποσυλλέκτης.  
Ιδανική για χώρους χωρίς εξαιρισμό.  
**Προαιρετικά:** άνω-κάτω λεία,  
άνω ραβδωτή-κάτω λεία.



**Τοστιέρα μονή  
άνω-κάτω ραβδωτή  
PANINI Premium**  
010.0376 1.055 €

**Χρόνος προθέρμανσης: 8'30".**  
Θερμοκρασία: από 0°C έως +300°C.  
Επιλογέας ψησίματος: μόνο άνω,  
μόνο κάτω, άνω και κάτω.

Επιφάνεια ψήσεως από  
επισματωμένο μαντέμι και στιβαρή  
λαβή ανθεκτική στη θερμότητα.  
Ηλεκτρονικός χρονοδιακόπτης  
με τρία προγράμματα.  
Ενσωματωμένος λιποσυλλέκτης.



**Τοστιέρα διπλή κεραμική  
άνω-κάτω ραβδωτή  
GVD 335**  
010.1410 1.641 €

**Γρήγορο ζέσταμα, 270°C σε 2'30".  
Ψήνει panini σε 1'30".**  
Θερμοκρασία: από 0°C έως +350°C.  
Ηλεκτρονικός χρονοδιακόπτης  
με τρία προγράμματα.  
Αφαιρούμενος λιποσυλλέκτης.  
Ιδανική για χώρους χωρίς εξαιρισμό.  
**Προαιρετικά:** άνω-κάτω λεία,  
άνω ραβδωτή-κάτω λεία..



**Τοστιέρα διπλή  
άνω-κάτω ραβδωτή  
PANINI Double Premium**  
010.0799 1.783 €

**Χρόνος προθέρμανσης: 8'30".**  
Θερμοκρασία: από 0°C έως +300°C.  
Δύο επιλογείς ψησίματος: μόνο άνω,  
μόνο κάτω, άνω και κάτω.

Δύο επιφάνειες ψήσεως από  
επισματωμένο μαντέμι και στιβαρές  
λαβές ανθεκτικές στην θερμότητα.  
Δύο ηλεκτρονικοί χρονοδιακόπτες  
με τρία προγράμματα.  
Δύο ενσωματωμένοι λιποσυλλέκτες.

	διαστάσεις (Π x Β x Υ) mm	διαστάσεις πλάκας mm	ισχύς W	βάρος kg	τάση
<b>GVS 335</b>	390 x 600 x 260	335 x 304	3.000	14	220V-240V / 50Hz / 1
<b>PANINI Premium</b>	400 x 475 x 310	360 x 240	3.400	24	230V / 50Hz / 1
<b>GVD 335</b>	780 x 600 x 260	(2 x) 335 x 304	2 x 3.000	20	2 x 220V-240V / 50Hz / 1
<b>PANINI Double Premium</b>	800 x 475 x 310	(2 x) 360 x 240	2 x 3.400	48	380V / 3 (ή 2 x 230V / 1)



KRÖBE

**Τοστιέρα μονή άνω-κάτω ραβδωτή  
BN-811**

300.0008 250 €\*

Θερμοκρασία: +50°C έως +300°C.  
Από ανοξείδωτο ατσάλι AISI 430.  
Ραβδωτή, επισμαλτωμένη σχάρα με επαφή.  
Με ρυθμιστή θερμοκρασίας και θερμομόνωση.



**Τοστιέρα μονή άνω-κάτω ραβδωτή  
ITAL0002**

058.0002 390 €

Θερμοκρασία: +50°C έως +300°C.  
Ανοξείδωτη κατασκευή με επιφάνεια από μαντέμι.  
Με λιποσυλλέκτη και διακόπτη on/off.



**Τοστιέρα μονή άνω-κάτω ραβδωτή  
για Panini**

**ITAL0005**

058.0005 510 €

Θερμοκρασία: +50°C έως +300°C.  
Ανοξείδωτη κατασκευή με επιφάνεια από μαντέμι.  
Με λιποσυλλέκτη και διακόπτη on/off.

\*Ενδεικτική τιμή

Τρέχουσα τιμή στο emko.gr



KRÖBE

**Τοστιέρα διπλή άνω-κάτω ραβδωτή  
BN-813**

300.0009 369 €\*

Θερμοκρασία: +50°C έως +300°C.  
Από ανοξείδωτο ατσάλι AISI 430.  
Ραβδωτή, επισμαλτωμένη σχάρα με επαφή.  
Με ρυθμιστή θερμοκρασίας και θερμομόνωση.



**Τοστιέρα διπλή  
άνω-κάτω ραβδωτή  
ITAL0003**

058.0003 759 €

Θερμοκρασία: +50°C έως +300°C.  
Ανοξείδωτη κατασκευή με επιφάνεια από μαντέμι.  
Με λιποσυλλέκτη και 2 διακόπτες on/off για αυτόνομη λειτουργία.



**Τοστιέρα διπλή άνω ραβδωτή  
κάτω 1/2 ραβδωτή - 1/2 λεία  
ITAL0004**

058.0004 759 €

Θερμοκρασία: +50°C έως +300°C.  
Ανοξείδωτη κατασκευή με επιφάνεια από μαντέμι.  
Με λιποσυλλέκτη και 2 διακόπτες on/off για αυτόνομη λειτουργία.

**Τοστιέρα διπλή  
άνω-κάτω ραβδωτή για Panini  
ITAL0006**

058.0006 945 €

Θερμοκρασία: +50°C έως +300°C.  
Ανοξείδωτη κατασκευή με επιφάνεια από μαντέμι.  
Με λιποσυλλέκτη και 2 διακόπτες on/off για αυτόνομη λειτουργία.

	διαστάσεις (Π x Β x Υ) mm	διαστάσεις πλάκας mm	ισχύς W	βάρος kg	τάση
<b>BN-811</b>	316 x 344 x 200	230 x 230	2.000	15	220V / 50Hz / 1
<b>ITAL0002</b>	280 x 280 x 300	250 x 250	1.750	16	230V / 50Hz / 1
<b>ITAL0005</b>	410 x 500 x 300	360 x 270	2.500	27	230V / 50Hz / 1
<b>BN-813</b>	570 x 344 x 200	460 x 230	2 x 2.000	20	220V / 50Hz / 1
<b>ITAL0003</b>	560 x 440 x 300	520 x 240	3.500	32	230V / 50Hz / 1
<b>ITAL0004</b>	560 x 440 x 300	520 x 240	3.500	34	230V / 50Hz / 1
<b>ITAL0006</b>	820 x 500 x 300	(2 x) 360 x 270	2 x 2500	55	230V / 50Hz / 1

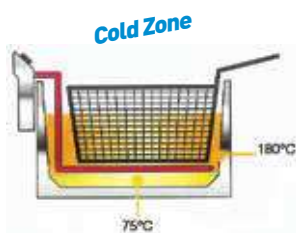

**Επιτραπέζια φριτέζα 6 L  
BN-6L**

300.0002 159 €\*

**Χωρητικότητα: 6 L**

Θερμοκρασία: +50°C έως +200°C.  
Από ανοξείδωτο ασάλι AISI 430.  
Διαθέτει θερμοστάτη και μικροδιακόπτη ασφαλείας.



**Επιτραπέζια φριτέζα 8 L  
BN-8L**

300.0003 189 €\*

**Χωρητικότητα: 8 L**

Θερμοκρασία: +50°C έως +200°C.  
Από ανοξείδωτο ασάλι AISI 430.  
Διαθέτει θερμοστάτη και μικροδιακόπτη ασφαλείας.



**Επιτραπέζια φριτέζα 2 x 6 L  
BN-6L-2**

300.0012 272 €\*

**Χωρητικότητα: 6 L/κάδο**

Θερμοκρασία: +50°C έως +200°C.  
Από ανοξείδωτο ασάλι AISI 430.  
Διαθέτει θερμοστάτη και μικροδιακόπτη ασφαλείας.



**Επιτραπέζια φριτέζα 2 x 8 L  
BN-8L-2**

300.0013 329 €\*

**Χωρητικότητα: 8 L/κάδο**

Θερμοκρασία: +50°C έως +200°C.  
Από ανοξείδωτο ασάλι AISI 430.  
Διαθέτει θερμοστάτη και μικροδιακόπτη ασφαλείας.

\*Ενδεικτική τιμή  
Τρέχουσα τιμή στο emko.gr

	διαστάσεις (Π x Β x Υ) mm	ισχύς W	βάρος kg	τάση
<b>BN-6L</b>	265 x 425 x 300	2.500	5,8	220V / 50Hz / 1
<b>BN-8L</b>	265 x 425 x 350	3.250	6	220V / 50Hz / 1
<b>BN-6L-2</b>	540 x 425 x 300	2 x 2.500	10,2	220V / 50Hz / 1
<b>BN-8L-2</b>	540 x 425 x 350	2 x 3.250	12,2	220V / 50Hz / 1



**Φριτέζα μονή**  
**FD 50**  
010.0286 275 €

**Χωρητικότητα: 5 L**

Με διπλό θερμοστάτη ασφαλείας που κόβει σε περίπτωση υπερθέρμανσης ή απώλειας λαδιού. Σύστημα ελέγχου ποσότητας και λαδιού.



**Φριτέζα μονή**  
**FD 80**  
010.0285 341 €

**Χωρητικότητα: 8 L**

Με διπλό θερμοστάτη ασφαλείας που κόβει σε περίπτωση υπερθέρμανσης ή απώλειας λαδιού. Σύστημα ελέγχου ποσότητας και λαδιού.



**Φριτέζα μονή**  
**RF 55**  
010.0415 306 €

**Χωρητικότητα: 5 L**



**Φριτέζα ηλεκτρική 8 L**  
**με αποστράγγιση**  
**FD80R**  
010.1026 586 €

**Χωρητικότητα: 8 L**

Θερμοστάτης λειτουργίας με βαλβίδα ακριβείας (0-180°C). Θερμοστάτης ασφαλείας διπλής ενέργειας. Βαλβίδα αποστράγγισης.

Δεξαμενή με κλίση του πυθμένα για εύκολη αποστράγγιση. Αφαιρούμενο πάνελ ελέγχου για εύκολο καθαρισμό.

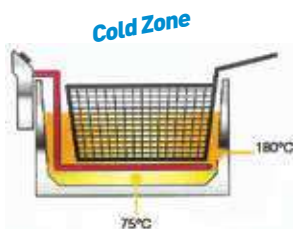

**Φριτέζα ηλεκτρική 12 L**  
**με αποστράγγιση**  
**RFE12**  
010.1029 1.006 €

**Χωρητικότητα: 12 L**

Θερμοστάτης λειτουργίας με βαλβίδα ακριβείας (0-180°C). Θερμοστάτης ασφαλείας διπλής ενέργειας. Βαλβίδα αποστράγγισης.

Δεξαμενή με κλίση του πυθμένα για εύκολη αποστράγγιση. Αφαιρούμενο πάνελ ελέγχου για εύκολο καθαρισμό. Δυνατότητα τοποθέτησης σε ειδική βάση κατόπιν αιτήματος.

	διαστάσεις (Π x Β x Υ) mm	χωρητικότητα καλαθιού πατάτες	παρασκευή/ώρα πατάτες	ισχύς W	βάρος kg	τάση
<b>FD 50</b>	215 x 425 x 320	1,5 kg	18 kg/h	3.200	5	230V / 50Hz / 1
<b>FD 80</b>	280 x 425 x 320	2,5 kg	12 kg/h	3.400	7	230V / 50Hz / 1
<b>RF 55</b>	220 x 400 x 270	1,5 kg	18 kg/h	3.200	5	230V / 50Hz / 1
<b>FD80R</b>	305 x 450 x 360	2,5 kg	12 kg/h	3.400	8	230V / 50Hz / 1
<b>RFE12</b>	400 x 600 x 445	3 kg	16 kg/h	9.000	25	380V / 50Hz / 3



**Φριτέζα διπλή  
FD 50D**  
010.0283 **454 €**

**Χωρητικότητα: 2 x 5 L**

Εξ' ολοκλήρου από ανοξείδωτο ατσάλι 18/10.

Διαθέτει διπλό θερμοστάτη ασφαλείας που κόβει σε περίπτωση υπερθέρμανσης ή απώλειας λαδιού.

Διαθέτει επίσης και σύστημα ελέγχου ποσότητας του λαδιού.



**Φριτέζα διπλή  
FD 80D**  
010.0284 **607 €**

**Χωρητικότητα: 2 x 8 L**

**Φριτέζα διπλή  
RF 5DS**  
010.0417 **612 €**

**Χωρητικότητα: 2 x 5 L**



**Φριτέζα διπλή  
FD 50+80**  
010.0287 **524 €**

**Χωρητικότητα: 5 + 8 L**

Διαθέτει διπλό θερμοστάτη ασφαλείας που κόβει σε περίπτωση υπερθέρμανσης ή απώλειας λαδιού. Διαθέτει επίσης και σύστημα ελέγχου ποσότητας του λαδιού.



**Φριτέζα ηλεκτρική 2 x 8 L  
με αποστράγγιση  
FD80DR**  
010.1027 **1.055 €**

**Χωρητικότητα: 2 x 8 L**

Δύο θερμοστάτες λειτουργίας με βαλβίδα ακριβείας (0-180°C).

Δύο θερμοστάτες ασφαλείας διπλής ενέργειας.

Δύο βαλβίδες αποστράγγισης.

Δύο δεξαμενές με κλίση του πυθμένα για εύκολη αποστράγγιση.

Αφαιρούμενα πάνελ ελέγχου για εύκολο καθαρισμό.

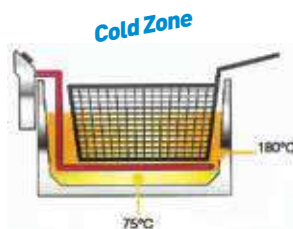

**Φριτέζα ηλεκτρική 2 x 8 L  
με αποστράγγιση  
RFE8D**  
010.1028 **1.270 €**

**Χωρητικότητα: 2 x 8 L**

Δύο θερμοστάτες λειτουργίας με βαλβίδα ακριβείας (0-180°C).

Δύο θερμοστάτες ασφαλείας διπλής ενέργειας.

Δύο βαλβίδες αποστράγγισης.

Δύο δεξαμενές με κλίση του πυθμένα για εύκολη αποστράγγιση.

Αφαιρούμενα πάνελ ελέγχου για εύκολο καθαρισμό.

Δυνατότητα τοποθέτησης σε ειδική βάση κατόπιν αιτήματος.



	διαστάσεις (Π x Β x Υ) mm	χωρητικότητα καλαθιού πατάτες	παρασκευή/ώρα πατάτες	ισχύς W	βάρος kg	τάση
<b>FD 50D</b>	390 x 425 x 320	2 x 1,5 kg	16 kg/h	2 x 3.200	9	230V / 50Hz / 1
<b>FD 80D</b>	540 x 425 x 320	2 x 2,5 kg	24 kg/h	2 x 3.400	12	230V / 50Hz / 1
<b>RF 5DS</b>	400 x 400 x 270	2 x 1,5 kg	16 kg/h	2 x 3.200	9	230V / 50Hz / 1
<b>FD 50+80</b>	490 x 425 x 320	1,5 + 2,5 kg	20 kg/h	3.200 + 3.400	13	230V / 50Hz / 1
<b>FD80DR</b>	590 x 450 x 360	2 x 2,5 kg	24 kg/h	2 x 3.400	15	230V / 50Hz / 1
<b>RFE8D</b>	400 x 600 x 445	2 x 2,5 kg	24 kg/h	2 x 4.500	30	380V / 50Hz / 3

**Φριτέζα αερίου επιτραπέζια 12L  
RFG 12B LPG**

010.1411 1.737 €

**Παραγωγή: 18 kg/ώρα****Χωρητικότητα: 12 L**

Θερμοκρασία: 60°C-180°C.

Με καπάκι και σίτα συγκράτησης.  
Διαθέτει πιεζοηλεκτρικό διακόπτη,  
πιλότο με θερμοκόπια και βαλβίδα  
αποστράγγισης ροής.

**Βάση φριτέζας αερίου  
Cabinet**

010.1414 347 €

**Βάση για τη φριτέζα RFG 12B**

400 x 600 x 525 mm

Βάρος: 12 kg

**Φριτέζα ηλεκτρική επιδαπέδια  
RFE 20C**

010.1407 1.851 €

**Παραγωγή: 2 x 15 kg/ώρα**

Θερμοκρασία: 60°C-180°C.

Εξολοκλήρου ανοξείδωτη.

Με 2 ανεξάρτητες δεξαμενές 10+10 L  
και βαλβίδα αποστράγγισης.

Προσφέρεται με 2  
καλάθια τηγανίσματος.

	διαστάσεις (Π x Β x Υ) mm	χωρητικότητα καλαθίου πατάτες	παρασκευή/ώρα πατάτες	ισχύς W	Βάρος kg	τάση
<b>RFG 12B LPG</b>	400 x 600 x 325	3 kg	18 kg/h	8.000	34	380V / 50Hz / 3
<b>RFE 20C</b>	400 x 600 x 980	2 x 2,5 kg	30 kg/h	2 x 6.000	38	380V / 50Hz / 3

**NEO**

**Φριτζέζα ηλεκτρική επιδαπέδια  
OFS 16**

010.1439 4.147 €

**Παραγωγή: 25 kg/ώρα**
**Χωρητικότητα 16L**
**Ανοξειδωτο σύστημα φιλτραρίσματος (OFS)** εντός της βάσης, καθαρίζει το λάδι σε 3 εύκολα και γρήγορα βήματα.

**Περιλαμβάνονται:** 25 χάρτινα φίλτρα. Διάρκεια ζωής φίλτρου μία εβδομάδα. Θερμοκρασία: 60°-180°C.

Βαλβίδα αποστράγγισης υψηλής ροής. Ισχυρές αντιστάσεις με ανοξειδωτες φλάντζες. Επαναφορά θερμοστάτη στο ντουλάπι. Ρυθμιζόμενα πόδια από ανοξειδωτο χάλυβα έως 150 χιλιοστά (CE - UL/NSF).

**Γρήγορο, αποτελεσματικό και ασφαλές φιλτράρισμα**

Αφήνουμε το λάδι να ξεκουραστεί στην διάρκεια της νύχτας.

Πριν από την επόμενη λειτουργία, ανοίγουμε τη βαλβίδα εξαγωγής.

Το περιεχόμενο του κάδου ρέει μέσω του φίλτρου στο δοχείο GN 1/1 (βάθους 200mm με λαβές) που βρίσκεται τοποθετημένο σε συρταρωτή βάση.

Το σύστημα συγκρατεί τα υπολείμματα μαγειρέματος και το διμερές μείγμα (λάδι &amp; νερό). Με το κλείσιμο της βαλβίδας, η ενσωματωμένη αντλία γεμίζει ξανά τον κάδο με το φιλτραρισμένο λάδι.

**Η διαδικασία διαρκεί μόλις 5 λεπτά** και ενδέχεται να χρειαστεί η προσθήκη έως και 1 λίτρου λαδιού για την επόμενη λειτουργία.

Διπλή ασφάλεια για τον χρήστη: αισθητήρας επιπέδου λαδιού και αποκλεισμός βαλβίδας.

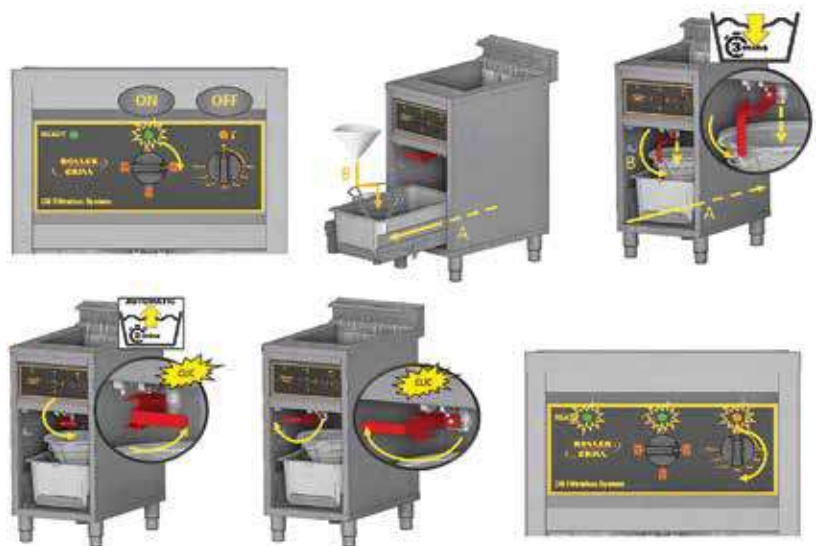

	διαστάσεις (Π x Β x Υ) mm	χωρητικότητα καλαθιού πατάτες	παρασκευή/ώρα πατάτες	ισχύς W	βάρος kg	τάση
<b>OFS 16</b>	400 x 700 x 980		25 kg/h	4.000-8.000-12.000	34	380V / 50Hz / 3

## ΣΥΣΤΗΜΑ ECOFRY - Ο Τέλειος Κύκλος

### Κάθετο τηγάνισμα σε σφραγισμένο θάλαμο

Προστατεύει το λάδι από το φως, το νερό και το οξυγόνο και επεκτείνει την χρήσιμη διάρκειά του. Δεν ανακατεύει τις οσμές και επιτυγχάνει ταχύτερη ανάκτηση θερμοκρασίας.

### Ξηρό, χρυσαφί και τραγανό προϊόν

Η συσκευή αφαιρεί το εξεπιμαμένο νερό, το λάδι και τα περισσεύματα από στερεά σωματίδια.

### Εξαγωγή

Το τέλεια μαγειρευμένο προϊόν βγαίνει στο δίσκο εξόδου χάρη στην ειδική λεπίδα.

### Ευελξία

Βέλτιστο μαγείρεμα σε φρέσκα, κατεψυγμένα, γλυκά ή αλμυρά προϊόντα.

έως -24% κατανάλωση ενέργειας

έως -37% κατανάλωση λαδιού

έως -27% εξοικονόμηση χρόνου



**ΝΕΟ**

**Deep Fryer**  
**iQ 600 Basic Gourmet**  
049.0001

Παραγωγή: έως 10kg προϊόν ανά ώρα  
Χωρητικότητα: 5,5L λάδι

Μαγειρεύει **2** προϊόντα ταυτόχρονα και διατηρεί **ένα σε αναμονή**.  
Οθόνη: αφής 5"  
Προγράμματα: 8



**ΝΕΟ**

**Deep Fryer**  
**iQ 610 Gourmet**  
049.0002

Παραγωγή: έως 13kg προϊόν ανά ώρα  
Χωρητικότητα: 5,5L λάδι

Μαγειρεύει **2** προϊόντα ταυτόχρονα και διατηρεί **ένα σε αναμονή**.  
Οθόνη: αφής 5"  
Προγράμματα: 8

	διαστάσεις (Π x Β x Υ) mm	ισχύς W	βάρος kg	τάση
<b>iQ 600 Basic Gourmet</b>	670 x 500 x 770	3.500	65	230V / 1 (16A)
<b>iQ 610 Gourmet</b>	670 x 500 x 770	4.600	65	230V / 1 (20A)



NEO



**Deep Fryer**  
**iQ 625 Basic Carrousel**  
049.0003

Παραγωγή: έως 10kg προϊόν ανά ώρα.  
Χωρητικότητα: 5,5L λάδι

Μαγειρεύει 2 προϊόντα ταυτόχρονα  
και διατηρεί τέσσερα σε αναμονή.  
Οθόνη: αφής 5"  
Προγράμματα: 8

NEO



**Deep Fryer**  
**iQ 635 Carrousel**  
049.0004

Παραγωγή: έως 13kg προϊόν ανά ώρα  
Χωρητικότητα: 5,5L λάδι

Μαγειρεύει 2 προϊόντα ταυτόχρονα  
και διατηρεί τέσσερα σε αναμονή.  
Οθόνη: αφής 5"  
Προγράμματα: 8

NEO



**Deep Fryer**  
**iQ 640 FES Carrousel**  
049.0005

Παραγωγή: έως 13kg προϊόν ανά ώρα  
Χωρητικότητα: 5,5L λάδι

Μαγειρεύει 2 προϊόντα ταυτόχρονα  
και διατηρεί τέσσερα σε αναμονή.  
Οθόνη: αφής 5"  
Προγράμματα: 8

**Διαθέτει αυτόματο σύστημα πυρόσβεσης που**  
**ανιχνεύει τη φωτιά εντός 4" και την σβίχνει σε 1"**

NEO



**Deep Fryer**  
**iQ 1000 Carrousel**  
049.0006

Παραγωγή: έως 33kg προϊόν ανά ώρα  
Χωρητικότητα: 10L λάδι

Μαγειρεύει 2 προϊόντα ταυτόχρονα  
και διατηρεί τέσσερα σε αναμονή.  
Οθόνη: αφής 10,1"  
Προγράμματα: 21

	διαστάσεις (Π x Β x Υ) mm	ισχύς W	βάρος kg	τάση
<b>iQ 625 Basic Carrousel</b>	670 x 630 x 856	3.500	70	230V / 1 (16A)
<b>iQ 635 Carrousel</b>	670 x 630 x 856	4.600	70	230V / 1 (20A)
<b>iQ 640 FES Carrousel</b>	715 x 630 x 856	4.600	75	230V / 1 (20A)
<b>iQ 1000 Carrousel</b>	760 x 750 x 942	7.900	90	3x230/400VAC (3x16A)



NEO

### Φριτέζα High Efficiency EFU 25

029.2002 6.250 €

Χωρητικότητα: 25L

Παραγωγή: 35 kg/h

Ενισχυμένες, ανατρεπόμενες αντιστάσεις.  
Διαμορφωμένος κάδος από AISI 304 με  
βαθιά ψυχρή ζώνη.

2 Καλάθια ½ (140 x 130 x 365mm)  
Αισθητήρες θερμοκρασίας στον κάδο.  
Σώμα και πλαίσιο από AISI 304.  
Φίλτρο κάδου.  
Ηλεκτρονικός έλεγχος Easy Touch.  
12 προγράμματα χρήστη.  
Αυτόματος κύκλος τήξης.  
Αυτόματος κύκλος πλύσης κάδου.  
Δοχείο λαδιού με ρόδες.  
Ανοξείδωτα ρυθμιζόμενα πόδια.



NEO

### Φριτέζα High Efficiency GFU 25

029.2006 7.699 €

Χωρητικότητα: 23L

Παραγωγή: 30 kg/h

Καυστήρες με υπέρυθρη ακτινοβολία,  
χωρίς φλόγα πιλότου.  
Διαμορφωμένος κάδος από AISI 304, σε  
σχήμα Υ με βαθιά ψυχρή ζώνη.  
Οικολογικός θάλαμος καύσης χωρίς υλικά  
μόνωσης.  
Σύστημα προ-ανάμιξης καύσης PREMIX.

2 Καλάθια ½ (140 x 130 x 365mm)  
Αισθητήρες θερμοκρασίας στον κάδο.  
Σώμα και πλαίσιο από AISI 304.  
Φίλτρο κάδου.  
Ηλεκτρονικός έλεγχος Easy Touch.  
12 προγράμματα χρήστη.  
Αυτόματος κύκλος τήξης.  
Αυτόματος κύκλος πλύσης κάδου.  
Δοχείο λαδιού με ρόδες.  
Ανοξείδωτα ρυθμιζόμενα πόδια.

#### Προαιρετικά:

029.2007	Αυτόματη ανύψωση καλαθιού EFU 25	1.633 €
029.2008	Αυτόματη ανύψωση καλαθιού GFU 25	1.767 €
029.2009	Καπάκι καλαθιού ½	137 €
029.2010	Καπάκι καλαθιού full	176 €
029.2011	Καλάθι ½ (140 x 130 x 365mm)	199 €
029.2012	Καλάθι full (365 x 30 x 300mm)	234 €
029.2013	Δοχείο φίλτρου λαδιού	112 €
029.2014	Δίκτυ αντίστασης	224 €
029.2015	Καπάκι με μόνωση	433 €
029.2016	Τροχήλατο κιτ χειρισμού	341 €
029.2018	Σύνδεση γάντζου (900mm)	165 €
029.2019	Σετ μανόμετρου πίεσης 100 mbar GFU 25	τιμή κατόπιν συνεννόησης

	διαστάσεις (Π x Β x Υ) mm	ισχύς W	βάρος kg	τάση
<b>EFU 25</b>	400 x 900 x 1110	20.000 max (6.600 - 13.200 - 20.000)	67	400V / 50Hz / 3N
<b>GFU 25</b>	400 x 900 x 1110	25.000 max	84	230V/ 50Hz / 1N (25W)



**Εστία ψησίματος ηλεκτρική**  
**PSR 400E**  
010.0391 513 €

Επιφάνεια από χάλυβα υψηλής αντοχής.  
Διαστάσεις πλάκας: 400 x 400 mm



**Εστία ψησίματος ηλεκτρική**  
**PSR 600E**  
010.0375 757 €

Επιφάνεια από χάλυβα υψηλής αντοχής.  
Διαστάσεις πλάκας: 600 x 400 mm  
Με 2 περιοχές ψησίματος.



**Εστία ψησίματος ηλεκτρική**  
**PSR 900E**  
010.0299 1.138 €

Επιφάνεια από χάλυβα υψηλής αντοχής.  
Διαστάσεις πλάκας: 900 x 400 mm  
Με 3 περιοχές ψησίματος.



**Εστία ψησίματος αερίου**  
**PSR 400G**  
010.0390 570 €

Επιφάνεια από χάλυβα υψηλής αντοχής.  
Διαστάσεις πλάκας: 400 x 400 mm



**Εστία ψησίματος αερίου**  
**PSR 600G**  
010.0298 868 €

Επιφάνεια από χάλυβα υψηλής αντοχής.  
Διαστάσεις πλάκας: 600 x 400 mm  
Με 2 περιοχές ψησίματος.



**Εστία ψησίματος αερίου**  
**PSR 900G**  
010.0297 1.278 €

Επιφάνεια από χάλυβα υψηλής αντοχής.  
Διαστάσεις πλάκας: 900 x 400 mm  
Με 3 περιοχές ψησίματος.

	Διαστάσεις (Π x Β x Υ) mm	Ισχύς W	Βάρος kg	τάση
<b>PSR 400E</b>	400 x 475 x 230	3.000	22	230V / 50Hz / 1
<b>PSR 600E</b>	600 x 475 x 230	6.000	32	2x230V ή 380V / 50Hz / 1
<b>PSR 900E</b>	900 x 475 x 230	9.000	44	3x230V ή 380V / 50Hz / 1
<b>PSR 400G</b>	400 x 475 x 230	3.200	22	
<b>PSR 600G</b>	600 x 475 x 230	6.400	32	
<b>PSR 900G</b>	900 x 475 x 230	9.600	46	



**Εστία ψησίματος ηλεκτρική**  
**PSR 400EI**  
010.1083 690 €

Ανοξείδωτη επιφάνεια.  
Διαστάσεις πλάκας: 400 x 400 mm



**Εστία ψησίματος ηλεκτρική**  
**PSR 600EI**  
010.1081 1.021 €

Ανοξείδωτη επιφάνεια.  
Διαστάσεις πλάκας: 600 x 400 mm  
Με 2 περιοχές ψησίματος.



**Εστία ψησίματος ηλεκτρική**  
**PSR 900EI**  
010.1080 1.537 €

Ανοξείδωτη επιφάνεια.  
Διαστάσεις πλάκας: 900 x 400 mm  
Με 3 περιοχές ψησίματος.



**Εστία ψησίματος αερίου**  
**PSR 400GI**  
010.1079 1.172 €

Ανοξείδωτη επιφάνεια.  
Διαστάσεις πλάκας: 400 x 400 mm



**Εστία ψησίματος αερίου**  
**PSR 600GI**  
010.1078 1.452 €

Ανοξείδωτη επιφάνεια.  
Διαστάσεις πλάκας: 600 x 400 mm  
Με 2 περιοχές ψησίματος.



**Εστία ψησίματος αερίου**  
**PSR 900GI**  
010.1077 1.661 €

Ανοξείδωτη επιφάνεια.  
Διαστάσεις πλάκας: 900 x 400 mm  
Με 3 περιοχές ψησίματος.

	διαστάσεις (Π x Β x Υ) mm	ισχύς W	βάρος kg	τάση
<b>PSR 400EI</b>	400 x 475 x 230	3.000	22	230V / 50Hz / 1
<b>PSR 600EI</b>	600 x 475 x 230	6.000	32	2x230V ή 380V / 50Hz / 1
<b>PSR 900EI</b>	900 x 475 x 230	9.000	44	3x230V ή 380V / 50Hz / 1
<b>PSR 400GI</b>	400 x 475 x 230	3.200	22	
<b>PSR 600GI</b>	600 x 475 x 230	6.400	32	
<b>PSR 900GI</b>	900 x 475 x 230	9.600	46	

**Εστία ψησίματος  
ηλεκτρική  
PSR 400EC**

 010.0282 **663 €**
**Επιφάνεια χρωμίου.**

Διαστάσεις πλάκας: 400 x 400 mm

**Εστία ψησίματος  
ηλεκτρική  
PED 700**

 010.1408 **962 €**

 Διαστάσεις πλάκας: 365 x 545 x 10 mm  
 Με 2 ανεξάρτητες περιοχές ψησίματος.

**Επισμαλτωμένη επιφάνεια**, ανθεκτική  
 στην χρήση και τον καθαρισμό, με  
 ομοιόμορφη κατανομή της θερμοκρασίας.

**Εστία ψησίματος  
αερίου  
PGD 700**

 010.1409 **1.081 €**

 Διαστάσεις πλάκας: 365 x 545 x 10 mm  
 Με 2 ανεξάρτητες περιοχές ψησίματος.

**Επισμαλτωμένη επιφάνεια**, ανθεκτική  
 στην χρήση και τον καθαρισμό, με  
 ομοιόμορφη κατανομή της θερμοκρασίας.

	διαστάσεις (Π x Β x Υ) mm	ισχύς W	βάρος kg	τάση
<b>PSR 400EC</b>	400 x 475 x 230	3.000	22	230V / 50Hz / 1
<b>PED 700</b>	400 x 700 x 250	2 x 3.000	30	2x230V ή 1 x 380V / 3
<b>PGD 700</b>	400 x 700 x 250	2 x 3.200	30	



**Εστία-πλατό ηλεκτρική  
½ ραβδωτή - ½ λεία**  
**ITAL0007**  
058.0007 510 €

Διαστάσεις πλάκας: 520 x 240 mm  
Θερμοκρασία: +50°C έως +300°C.  
Ανοξείδωτη κατασκευή με επιφάνεια από μαντέμι.  
Με λιποσυλλέκτη και 2 διακόπτες on/off για αυτόνομη λειτουργία.



**Εστία-πλατό ηλεκτρική ραβδωτή**  
**ITAL0008**  
058.0008 510 €

Διαστάσεις πλάκας: 520 x 240 mm  
Θερμοκρασία: +50°C έως +300°C.  
Ανοξείδωτη κατασκευή με επιφάνεια από μαντέμι.  
Με λιποσυλλέκτη και 2 διακόπτες on/off για αυτόνομη λειτουργία.



**Εστία-πλατό ηλεκτρική λεία**  
**ITAL0009**  
058.0009 510 €

Διαστάσεις πλάκας: 520 x 240 mm  
Θερμοκρασία: +50°C έως +300°C.  
Ανοξείδωτη κατασκευή με επιφάνεια από μαντέμι.  
Με λιποσυλλέκτη και 2 διακόπτες on/off για αυτόνομη λειτουργία.



**Εστία-πλατό λεία**  
**ITAL0010**  
058.0010 849 €

Διαστάσεις πλάκας: 700 x 500 mm  
Θερμοκρασία: +50°C έως +300°C.  
Ανοξείδωτη κατασκευή με επιφάνεια από μαντέμι.  
Με λιποσυλλέκτη και 2 διακόπτες on/off για αυτόνομη λειτουργία.



**KRÖBE**  
**Εστία ψησίματος ηλεκτρική μονή**  
**BN-818B**  
300.0004 168 €\*

Θερμοκρασία: +50°C έως +300°C.  
Από ανοξείδωτο ατσάλι AISI 430.  
Με θερμομόνωση για καλύτερη προστασία.



**KRÖBE**  
**Εστία ψησίματος ηλεκτρική διπλή**  
**BN-820A**  
300.0005 299 €\*

Θερμοκρασία: +50°C έως +300°C.  
Από ανοξείδωτο ατσάλι AISI 430.  
Με θερμομόνωση για καλύτερη προστασία.

\*Ενδεικτική τιμή  
Τρέχουσα τιμή στο emko.gr

	διαστάσεις (Π x Β x Υ) mm	ισχύς W	βάρος kg	τάση
<b>ITAL0007</b>	560 x 340 x 300	2.200	25	230V / 50Hz / 1
<b>ITAL0008</b>	560 x 340 x 300	2.200	23	230V / 50Hz / 1
<b>ITAL0009</b>	560 x 340 x 300	2.200	25	230V / 50Hz / 1
<b>ITAL0010</b>	720 x 520 x 210	2 x 2.500	35	230V / 50Hz / 1
<b>BN-818B</b>	550 x 465 x 250	3.000	23	220V / 50Hz / 1
<b>BN-820A</b>	735 x 500 x 250	2 x 2.200	34	220V / 50Hz / 1



KREBE

**Κρεπιέρα ηλεκτρική μονή  
EM-1**

300.0006 295 €\*

Διάμετρος πλάκας: Ø400 mm  
Θερμοκρασία: +50°C έως +300°C.  
Από ανοξείδωτο ατσάλι AISI 430.  
Μεταλλική πλάκα με επικάλυψη τεφλόν.



**Κρεπιέρα ηλεκτρική μονή  
ITAL0011**

058.0011 538 €

Διάμετρος πλάκας: Ø400 mm  
Θερμοκρασία: +50°C έως +300°C.  
Ανοξείδωτη κατασκευή με επιφάνεια από τεφλόν.  
Δεν περιλαμβάνονται αξεσουάρ.



**Κρεπιέρα ηλεκτρική μονή  
ITAL0012**

058.0012 620 €

Διάμετρος πλάκας: Ø400 mm  
Θερμοκρασία: +50°C έως +300°C.  
Ανοξείδωτη κατασκευή με επιφάνεια από τεφλόν.  
Με συρτάρι αποθήκευσης.  
Δεν περιλαμβάνονται αξεσουάρ.

\*Ενδεικτική τιμή  
Τρέχουσα τιμή στο emko.gr

ItalStar

## Pancakes

NEO



KREBE

**Κρεπιέρα ηλεκτρική διπλή  
EM-2**

300.0007 550 €\*

Διάμετρος πλάκας: 2 x Ø400 mm  
Θερμοκρασία: +50°C έως +300°C.  
Από ανοξείδωτο ατσάλι AISI 430.  
Μεταλλική πλάκα με επικάλυψη τεφλόν.



**Κρεπιέρα ηλεκτρική διπλή  
ITAL0013**

058.0013 1.130 €

Διάμετρος πλάκας: 2 x Ø400 mm  
Θερμοκρασία: +50°C έως +300°C.  
Ανοξείδωτη κατασκευή με επιφάνεια από τεφλόν.  
Με συρτάρι αποθήκευσης και 2 διακόπτες on/off για αυτόνομη λειτουργία.



**Συσκευή pancakes  
ITAL0019**

058.0019 560 €

Διάσταση pancakes: Ø8 cm (14 τεμ.)  
Θερμοκρασία: +50°C έως +300°C.  
Ανοξείδωτη κατασκευή με επιφάνεια διάμετρου Ø40cm.  
Επίστρωση τεφλόν.  
Διακόπτης on/off.

	διαστάσεις (Π x Β x Υ) mm	ισχύς W	βάρος kg	τάση
EM-1	450 x 500 x 240	2.750	15	220V / 50Hz / 1
ITAL0011	Ø405 x 155	3.000	15	230V / 50Hz / 1
ITAL0012	450 x 500 x 220	3.000	23	230V / 50Hz / 1
EM-2	860 x 500 x 240	2 x 2.750	32	220V / 50Hz / 1
ITAL0013	900 x 500 x 220	2 x 3.000		230V / 50Hz / 1
ITAL0019	Ø400 x 200	3.000	19	230V / 50Hz / 1



### Κρεπιέρα ηλεκτρική μονή

Επιφάνεια από μαντέμι με αντικολητική επιστρώση (εμαγέ).  
Ομοιόμορφη κατανομή θερμοκρασίας με σπειροειδή αντίσταση.

#### CSE 350

010.0122 687 €

Διάμετρος πλάκας: Ø350 mm

#### CSE 400

010.0123 757 €

Διάμετρος πλάκας: Ø400 mm



### Κρεπιέρα αερίου μονή

Επιφάνεια από μαντέμι με αντικολητική επιστρώση (εμαγέ).  
Ομοιόμορφη κατανομή θερμοκρασίας σε όλη την επιφάνεια.

#### CSG 350

010.0124 814 €

Διάμετρος πλάκας: Ø350 mm

#### CSG 400

010.0125 829 €

Διάμετρος πλάκας: Ø400 mm



### Κρεπιέρα ηλεκτρική διπλή

Επιφάνεια από μαντέμι με αντικολητική επιστρώση (εμαγέ).  
Ομοιόμορφη κατανομή θερμοκρασίας με σπειροειδή αντίσταση.

#### CDE 350

010.0126 1.283 €

Διάμετρος πλάκας: Ø350 mm

#### CDE 400

010.0127 1.350 €

Διάμετρος πλάκας: Ø400 mm



### Κρεπιέρα αερίου διπλή

Επιφάνεια από μαντέμι με αντικολητική επιστρώση (εμαγέ).  
Ομοιόμορφη κατανομή θερμοκρασίας σε όλη την επιφάνεια.

#### CDG 350

010.0128 1.120 €

Διάμετρος πλάκας: Ø350 mm

#### CDG 400

010.0129 1.156 €

Διάμετρος πλάκας: Ø400 mm



### Σετ Ck3

010.0238 237 €

490 x 150 x 90 mm  
Βάρος: 2 kg  
Το σετ διαθέτει 2 σπατουλες,  
ένα ξύλινο T και ειδική λαβή  
για να λιπαίνεται η πλάκα.



### Σκεύος WARM IT

010.0239 487 €

225 x 225 x 255 mm  
Ισχύς: 170 W  
Βάρος: 2 kg  
Κρατά σε ζεστή θερμοκρασία (60°C)  
toppings όπως σοκολάτα, μέλι κ.α.  
Περλαμβάνει 1 δοχείο squeeze.

	διαστάσεις (Π x Β x Υ) mm	ισχύς W	βάρος kg	τάση
<b>CSE 350</b>	450 x 500 x 480	3.000	20	230V / 50Hz / 1
<b>CSE 400</b>	450 x 500 x 480	3.600	23	230V / 50Hz / 1
<b>CSG 350</b>	450 x 500 x 480	3.200	20	5000mth / h
<b>CSG 400</b>	450 x 500 x 480	3.200	23	5000mth / h

	διαστάσεις (Π x Β x Υ) mm	ισχύς W	βάρος kg	τάση
<b>CDE 350</b>	860 x 500 x 480	2 x 3.000	37	380V / 50Hz / 3
<b>CDE 400</b>	860 x 500 x 480	2 x 3.600	44	380V / 50Hz / 3
<b>CDG 350</b>	860 x 500 x 480	2 x 3.200	39	5000mth / h
<b>CDG 400</b>	860 x 500 x 480	2 x 3.200	44	5000mth / h





## Ποιοτική κατασκευή για ομοιόμορφο αποτέλεσμα

Παραγωγή έως 60 κρέπες/ώρα  
Ομοιόμορφο ψήσιμο σε όλη την  
διάμετρο της επιφάνειας.  
Εξοικονόμηση ενέργειας με λειτουργία  
στους 200-220°C αντί για τους  
240°C που απαιτείται σε αντίστοιχες  
συσκευές.



**⚡ Κρεπιέρα ηλεκτρική μονή**  
**CFE 400**  
010.0120 492 €

**💧 Κρεπιέρα αερίου μονή**  
**CFG 400 TH B**  
010.0121 539 €

Ø400 x 200 mm  
Διάμετρος πλάκας: Ø400 mm  
Ισχύς: 3.600 W  
Βάρος: 18 kg  
230V / 50Hz / 1

Επιφάνεια από μαντέμι με  
αντικολλητική επιστρώση



Περιλαμβάνεται το ξύλινο εργαλείο  
απλώματος για το μίγμα.



**Προαιρετικά:** Λάστιχο ολκόνης για  
το πλεονάζον μίγμα (010.1039).

**Συσκευή για βάφλες στρογγυλή σε ξυλάκι**
**GES 80**

010.0277 936 €

**Διάσταση Βάφλας: 155 x 40 mm ανά ξυλάκι**

Πάχος βάφλας: 40 mm.

Με θερμοστάτη.

Ρύθμιση θερμοκρασίας από 0 έως 300°C.

**Συσκευή για βάφλες μονή στρογγυλή**
**GES 75**

010.1010 936 €

**Διάμετρος Βάφλας: Ø185mm**

Πάχος βάφλας: 26 mm.

Με θερμοστάτη.

Ρύθμιση θερμοκρασίας από 0 έως 300°C.

Δεν περιλαμβάνεται ο ψηφιακός χρονοδιακόπτης.

**Συσκευή για Βάφλες Bubbles**
**GES 90**

010.0971 1.295 €

Με θερμοστάτη.

Ρύθμιση θερμοκρασίας από 0 έως 300°C.

Δίσκοι περισυλλογής για το πλεονάζον μίγμα.

**Συσκευή για Βάφλες corn σε ξυλάκι**
**GES 23**

010.0447 972 €

**Διάσταση Βάφλας: 230 x 60 mm ανά ξυλάκι**

Πάχος βάφλας: 30 mm.

Με θερμοστάτη.

Ρύθμιση θερμοκρασίας από 0 έως 300°C.

Δεν περιλαμβάνεται ο ψηφιακός χρονοδιακόπτης.

**Συσκευή για βάφλες διπλή 3 x 5 τετράγωνα**
**GED 10**

010.0386 1.843 €

**Διάσταση Βάφλας: 100 x 170 mm (4 τεμ.)**

Πάχος βάφλας: 22mm.

Με θερμοστάτη.

Ρύθμιση θερμοκρασίας από 0 έως 300°C.

**Συσκευή για Βάφλες διπλή στρογγυλή**
**GED 75**

010.1011 1.843 €

**Διάμετρος Βάφλας: Ø185 mm**

Πάχος βάφλας: 26 mm.

Με θερμοστάτη.

Ρύθμιση θερμοκρασίας από 0 έως 300°C.

	διαστάσεις (Π x Β x Υ) mm	διαστάσεις πλάκας mm	ισχύς W	βάρος kg	τάση
<b>GES 80</b>	305 x 440 x 230	252 x 252	1.600	22	230V / 50Hz / 1
<b>GES 75</b>	305 x 440 x 230	252 x 252	1.600	22	230V / 50Hz / 1
<b>GES 90</b>	305 x 440 x 230	-	1.600	26	230V / 50Hz / 1
<b>GES 23</b>	305 x 440 x 230	252 x 252	1.600	22	230V / 50Hz / 1
<b>GED 10</b>	550 x 440 x 230	252 x 252	3.200	38	230V / 50Hz / 1
<b>GED 75</b>	550 x 440 x 230	252 x 252	3.200	38	230V / 50Hz / 1



## Ταχύτητα και ακρίβεια ψησίματος

Παραγωγή έως 40 waffles /  
ώρα

Ομοιόμορφο ψήσιμο σε  
πλάκες από μαντέμι υψηλής  
αντοχής.

**Συσκευή για βάφλες μονή  
3 x 5 τετράγωνα  
GES 10**

010.0385 936 €

305 x 440 x 230 mm  
Διαστάσεις πλάκας: 252 x 252 mm  
Ισχύς: 1.600 W  
Βάρος: 22 kg  
230V / 50Hz / 1

**Διάσταση Βάφλας: 100 x 170 mm (2 τεμ.)**  
Πάχος Βάφλας: 22 mm.

Με θερμοστάτη.  
Ρύθμιση θερμοκρασίας από 0 έως 300°C.  
Αφαιρούμενος συλλέκτης περισσευμάτων.



Προαιρετικά: timer



Περιλαμβάνεται μεταλλική βούρτσα  
καθαρισμού και λαβίδα αφαίρεσης  
waffles.



**Βαφλιέρα μονή ηλεκτρική  
ITAL0014**

058.0014 759 €

**Διάσταση βάφλας:** 102 x 164 (2 τεμ.)  
Πάχος βάφλας: 26 mm.  
Θερμοκρασία: +50°C έως +300°C.  
Ανοξείδωτη κατασκευή με επιφάνεια από μαντέμι.



**Βαφλιέρα μονή ηλεκτρική  
ITAL0016**

058.0016 620 €

**Διάσταση βάφλας:** 100 x 170 (2 τεμ.)  
Πάχος βάφλας: 15 mm.  
Θερμοκρασία: +50°C έως +300°C.  
Ανοξείδωτη κατασκευή με επιφάνεια από μαντέμι.



KRÖBE

**Βαφλιέρα περιστρεφόμενη  
UWBX-1L**

300.0001 280 €\*

**Διάμετρος βάφλας:** Ø190 mm  
Πάχος βάφλας: 34 mm.  
Θερμοκρασία: +50°C έως +300°C.  
Ανοξείδωτη κατασκευή και ψηφιακός έλεγχος.  
Διαθέτει πλάκες αλουμινίου με επικάλυψη τεφλόν.

\*Ενδεικτική τιμή  
Τρέχουσα τιμή στο emko.gr



**Βαφλιέρα διπλή ηλεκτρική  
ITAL0015**

058.0015 1.228 €

**Διάσταση βάφλας:** 102 x 164 (4 τεμ.)  
Πάχος βάφλας: 26 mm.  
Θερμοκρασία: +50°C έως +300°C.  
Ανοξείδωτη κατασκευή με επιφάνεια από μαντέμι.  
Με 2 διακόπτες on/off για αυτόνομη λειτουργία



**Βαφλιέρα διπλή ηλεκτρική  
ITAL0017**

058.0017 1.173 €

**Διάσταση βάφλας:** 100 x 170 (4 τεμ.)  
Πάχος βάφλας: 15 mm.  
Θερμοκρασία: +50°C έως +300°C.  
Ανοξείδωτη κατασκευή με επιφάνεια από μαντέμι.  
Με 2 διακόπτες on/off για αυτόνομη λειτουργία



**Βαφλιέρα διπλή ηλεκτρική  
ITAL0018**

058.0018 1.590 €

**Διάσταση βάφλας:** 102 x 164 (4 τεμ.)  
Πάχος βάφλας: 26 mm.  
Θερμοκρασία: +50°C έως +300°C.  
Ανοξείδωτη κατασκευή με επιφάνεια από μαντέμι.  
Αποσπώμενες πλάκες  
Με 2 διακόπτες on/off για αυτόνομη λειτουργία



**Βαφλιέρα μονή ηλεκτρική  
ITAL0020**

058.0020 650 €

**Διάσταση βάφλας:** Ø4,2cm (25 τεμ.)  
Πάχος βάφλας: 12 mm.  
Θερμοκρασία: +50°C έως +300°C.  
Ανοξείδωτη κατασκευή με επιφάνεια από μαντέμι.  
Περμετρική εγκοπή για τη συλλογή του περισσέυματος από το μείγμα.  
Με 2 διακόπτες on/off.

NEO

NEO

	διαστάσεις (Π x Β x Υ) mm	ισχύς W	βάρος kg	τάση
ITAL0014	300 x 320 x 300	2.200	27	230V / 50Hz / 1
ITAL0016	320 x 320 x 300	2.200	24	230V / 50Hz / 1
UWBX-1L	255 x 465 x 295	1.200	8,8	230V / 50Hz / 1
ITAL0015	580 x 320 x 300	2 x 2.200	54	230V / 50Hz / 1
ITAL0017	600 x 320 x 300	2 x 2.200	46	230V / 50Hz / 1
ITAL0018	600 x 440 x 320	2 x 2.200	53	230V / 50Hz / 1
ITAL0020	300 x 440 x 320	2.200	21	230V / 50Hz / 1



**Τροχήλατη συσκευή για Μαλλί της γριάς με κάλυμμα**

050.0097 580 €\*

750 x 720 x 910 mm

Ισχύς: 1.030 W

Βάρος: 25 kg

**Παραγωγή:**

1 τεμ. / 30 δευτερόλεπτα



**Τροχήλατη συσκευή Πορκορν**

050.0096 460 €\*

900 x 500 x 1515 mm

Ισχύς: 1.350 W

**Παραγωγή: 1 τεμ. / 2 λεπτά**

Βελτιωμένη έκδοση με τέσσερις τροχούς (δύο περιστρεφόμενοι και με φρένο).

Εύκολη μετακίνηση και ασφαλής τοποθέτηση.



maxima

**Φρυγανιέρα MTT-150**

045.0001 636 €

**Παραγωγή έως 150 φέτες την ώρα**

Φρυγανιέρα αμερικάνικου τύπου με κυλιόμενη σάρα. Ιδανική για μικρούς χώρους.

Ιμάντας μεταφοράς πλάτους 180mm με οπές 8mm.

Ύψος εισόδου 85mm.

Ανοξείδωτη κατασκευή. Ρυθμιζόμενη ταχύτητα.

Ένδειξη θερμοκρασίας.

Πόδια (4) με ρυθμιζόμενο ύψος. Δίσκος για ψίχουλα.

Εύκολος καθαρισμός.



**Φρυγανιέρα DT-CLASSIC**

058.0001 1.190 €

Φρυγανιέρα με κυλιόμενη σάρα, ιδανική για μικρούς χώρους. Ανοξείδωτη κατασκευή με διακόπτες on/off, επιλογή θερμοκρασίας (3 επίπεδα) και ενδεικτικές λυχνίες.

Μία ταχύτητα κύλισης αλυσίδας.

Φρυγανίζει με αντίσταση.

Διαθέτει αποσπώσιμο συρτάρι για τα ψίχουλα και καλάθι στο άνω μέρος.



**Φρυγανιέρα 4 θέσεων DS-4**

050.0038 145 €\*

**Χειροκίνητη εξαγωγή**

Ανοξείδωτη φρυγανιέρα 4 θέσεων.

Με διακόπτη επιλογής 2 ή 4 θέσεων, χρονοδιακόπτη (0 έως 5 λεπτά) και ενδεικτική λυχνία.

Αφαιρούμενος δίσκος στο κάτω μέρος της συσκευής.

**\*Ενδεικτική τιμή**

Τρέχουσα τιμή στο emko.gr



**Φρυγανιέρα 6 θέσεων DS-6**

050.0031 170 €\*

**DS-6 POP**

050.0035 205 €\*

**Χειροκίνητη εξαγωγή**

**Αυτόματη εξαγωγή**

Ανοξείδωτη φρυγανιέρα 6 θέσεων.

Με διακόπτη επιλογής 2,4 ή 6 θέσεων, χρονοδιακόπτη (0 έως 5 λεπτά) και ενδεικτική λυχνία.

Αφαιρούμενος δίσκος στο κάτω μέρος της συσκευής.

	διαστάσεις (Π x Β x Υ) mm	ισχύς W	βάρος kg	τάση
<b>MTT-150</b>	290 x 420 x 390	1.340	16	230V / 50Hz / 1
<b>DT-CLASSIC</b>	480 x 440 x 440	2.500	23	230V / 50Hz / 1
<b>DS-4</b>	300 x 225 x 215	1.800		230V / 50Hz / 1
<b>DS-6</b>	430 x 225 x 215	2.500		230V / 50Hz / 1
<b>DS-6 POP</b>	430 x 225 x 215	2.500		230V / 50Hz / 1

**Φρυγανιέρα  
CT 540B**

010.0279 1.550 €

**Παραγωγή: 300 - 540 φέτες/ώρα**Διαστάσεις επιφ. ψησίματος (ΠxΒ):  
335 x 330 mm

Φρυγανίζει με αντιστάσεις infrared.

Ρυθμιζόμενη ταχύτητα κύλισης αλυσίδας:  
φρυγανίζει μόνο πάνω, μόνο κάτω  
ή και πάνω κάτω.Δυνατότητα εξαγωγής του ψωμιού από το  
εμπρός και από το πίσω μέρος της συσκευής.
**Ιδανικές για  
Self Service**

**Φρυγανιέρα  
CT 3000B**

010.0406 2.063 €

Διαστάσεις επιφ. ψησίματος (ΠxΒ): 300 x 370 mm.  
Φρυγανίζει με αντιστάσεις infrared (1.050°C) όλα  
τα είδη ψωμιού, πίτσα (Ø30 cm), κρουασάν, ζεστά  
σάντουιτς, μπρουσκέτες.Ρυθμιζόμενη ταχύτητα, φρυγανίζει μόνο πάνω,  
μόνο κάτω ή και πάνω κάτω.Δυνατότητα εξαγωγής του ψωμιού από το εμπρός  
και από το πίσω μέρος της συσκευής.

## Σαλαμάνδρες

**Σαλαμάνδρα ηλεκτρική**
**SEM 600PDS SEM 5000PDS**  
010.0269 2.978 € 010.0266 3.100 €

3.000 W

5.000 W

**PDS (plate detection system):**λειτουργεί όταν το πιάτο σπρώξει την  
ανοξειδωτή μπάρα στο βάθος.  
Γρήγορο ζέσταμα: **+570°C σε 5"****Σαλαμάνδρα ηλεκτρική**
**SEF 800B**  
010.0410 1.568 €

Από ανοξείδωτο ατσάλι.

Ψήνει και ζεσταίνει αποτελεσματικά.

Διαθέτει τέσσερα επίπεδα στήριξης της  
σάκας και δύο ανεξάρτητες περιοχές  
λειτουργίας με επιλογή όλης της ισχύος ή  
της μισής.

Με 8 αντιστάσεις infrared.

**Σαλαμάνδρα ηλεκτρική**
**SEM 600Q**  
010.0221 2.309 €

Από ανοξείδωτο ατσάλι.

Ιδανική για ρόδισμα και γκρατανάρισμα.

Τοποθετείται και σε τοίχο. Κινούμενη  
οροφή.

Δύο ανεξάρτητες περιοχές ψησίματος.

Αντιστάσεις infrared (1050°C)

**Σαλαμάνδρα αερίου**
**SGM 600**  
010.0426 2.895 €

	διαστάσεις (Π x Β x Υ) mm	ισχύς W	βάρος kg	τάση
<b>CT 540B</b>	680 x 500 x 345	2.650	20	230V / 50Hz / 1
<b>CT 3000B</b>	470 x 720 x 385	3.000	22	230V / 50Hz / 1

	διαστάσεις (Π x Β x Υ) mm	ισχύς W	βάρος kg	τάση
<b>SEM 600PDS</b>	600 x 640 x 590	3.000	56	230V / 50Hz / 1
<b>SEM 5000PDS</b>	600 x 640 x 590	5.000	56	380V / 50Hz / 3
<b>SEF 800B</b>	800 x 640 x 590	4.500	35	380V / 50Hz / 3
<b>SEM 600Q</b>	600 x 640 x 590	3.000	49	230V / 50Hz / 1
<b>SGM 600</b>	600 x 640 x 590	5.300	53	230V / 50Hz / 1



# Πρωτοπόρος στον εξοπλισμό συσκευών σνακ

## ROLLER® GRILL

### Μαζί από το 1987

Η Roller Grill International θεωρείται πρωτοπόρος στον επαγγελματικό εξοπλισμό εστίασης. Κατασκευάζει ποικιλία συσκευών που είναι ιδιαίτερα δημοφιλείς σε ξενοδοχεία, εστιατόρια και cafe bar όπως τοστιέρες, κρεπιέρες, βαφλιέρες, φριτέζες, σαλαμάνδρες-grill και φρυγανιέρες.

- Διαθέτει πλήρως αυτοματοποιημένη παραγωγή με μηχανήματα υψηλής τεχνολογίας τα οποία εκσυγχρονίζονται κάθε χρόνο.
- Διαθέτει τμήμα Έρευνας και Ανάπτυξης με σκοπό την αναζήτηση νέων πιο αποδοτικών υλικών. Χαρακτηριστικό παράδειγμα η προσθήκη του γορούνδιου στην επεξεργασία επισμάλτωσης των εστιών της το 2011. Πρόκειται για λευκές κηλίδες με σκληρότητα 9/10 που αύξησαν την μακροβιότητα των επιφανειών.
- Οι συσκευές Roller Grill διαθέτουν τις κατάλληλες εγκρίσεις όπως CE, UL/NSF, ETL, SEMKO, MITI κλπ. καθώς και WEEE 2002/95/CE και ROHS 2002/96/CE.



Ιδρύθηκε το 1947



Το εργοστάσιο παραγωγής βρίσκεται στη Bonneval της Γαλλίας



Εξαγωγές σε 100 χώρες



Εξουσιοδοτημένο-εξειδικευμένο service και παρακαταθήκη ανταλλακτικών.



**Ηλεκτρικός φούρνος grill  
BAR 1000**

010.0425 373 €

**Παραγωγή: 150 φέτες/ώρα**

Μία περιοχή ψισίματος 350 x 240 mm  
Φουρνάκι με χρονοδιακόπτη 15 λεπτών.  
Αντιστάσεις τύπου Infra-red (γυαλί και αντίσταση) 1050°C.  
Αντιστάσεις: 2 άνω & 2 κάτω.



**Ηλεκτρικός φούρνος grill  
TS 1270**

010.0222 739 €

**Παραγωγή: 200 φέτες/ώρα**

Μία περιοχή ψισίματος 520 x 320 mm (GN-1/1)  
Φουρνάκι με χρονοδιακόπτη 15 λεπτών.  
Αντιστάσεις τύπου Infra-red (γυαλί και αντίσταση) 1050°C.  
Αντιστάσεις: 3 άνω & 3 κάτω.



**Ηλεκτρικός φούρνος grill  
BAR 2000**

010.0379 550 €

**Παραγωγή: 300 φέτες/ώρα**

Δύο περιοχές ψισίματος 350 x 240 mm  
Φουρνάκι με χρονοδιακόπτη 15 λεπτών.  
Αντιστάσεις τύπου Infra-red (γυαλί και αντίσταση) 1050°C.  
Αντιστάσεις: 2 άνω & 2 κάτω.



**Ηλεκτρικός φούρνος grill  
TS 3270**

010.0435 1.073 €

**Παραγωγή: 400 φέτες/ώρα**

Δύο περιοχές ψισίματος 520 x 320 mm GN-1/1)  
Φουρνάκι με χρονοδιακόπτη 15 λεπτών.  
Αντιστάσεις τύπου Infra-red (γυαλί και αντίσταση) 1050°C.  
Αντιστάσεις: 3 άνω - 3 μέση - 3 κάτω.

	διαστάσεις (Π x Β x Υ) mm	ισχύς W	βάρος kg	τάση
<b>BAR 1000</b>	450 x 300 x 305	2.000	9	230V / 50Hz / 1
<b>TS 1270</b>	640 x 380 x 335	2.700	13	230V / 50Hz / 1
<b>BAR 2000</b>	450 x 300 x 420	3.000	11	230V / 50Hz / 1
<b>TS 3270</b>	640 x 380 x 475	4.000	19	380V / 50Hz / 3





**Βιτρίνα θερμαινόμενη 96 L  
RTR-96L**

062.0010 860 €\*

**Χωρητικότητα: 96 L**

Θερμοκρασία: +30°C έως +90°C.  
Εσωτερικός φωτισμός τύπου LED.  
Θερμοστάτης με ψηφιακή ένδειξη.  
Τρία ρυθμιζόμενα ράφια από χρώμιο.  
Συρόμενες πόρτες εμπρός και πίσω.



**Βιτρίνα θερμαινόμενη 120 L  
RTR-120L**

062.0005 648 €\*

**Χωρητικότητα: 120 L**

Θερμοκρασία: +30°C έως +90°C.  
Εσωτερικός φωτισμό τύπου LED.  
Ρυθμιστή και ένδειξη θερμοκρασίας.  
Ρυθμιζόμενα ράφια από χρώμιο.  
Εμπρόσθιο τζάμι με καμπύλη.  
Συρόμενες πόρτες.  
Άνοιγμα μόνο από πίσω.



**Βιτρίνα θερμαινόμενη 160 L  
RTR-160L**

062.0006 705 €\*

**Χωρητικότητα: 160 L**

Θερμοκρασία: +30°C έως +90°C.  
Εσωτερικός φωτισμός τύπου LED.  
Ρυθμιστή και ένδειξη θερμοκρασίας.  
Ρυθμιζόμενα ράφια από χρώμιο.  
Εμπρόσθιο τζάμι με καμπύλη.  
Συρόμενες πόρτες.  
Άνοιγμα μόνο από πίσω.

\*Ενδεικτική τιμή  
Τρέχουσα τιμή στο emko.gr



**Βιτρίνα θερμαινόμενη 120 L  
RTR-120L-5**

062.0122 648 €\*

**Χωρητικότητα: 120 L**

Θερμοστάτης +30°C έως +90°C  
με ένδειξη θερμοκρασίας.  
Εσωτερικός φωτισμός τύπου LED.  
Ρυθμιζόμενα ράφια από χρώμιο.  
Με επίπεδο τζάμι εμπρός.  
Συρόμενες πόρτες.  
Άνοιγμα μόνο από πίσω.



**Βιτρίνα θερμαινόμενη 160 L  
RTR-160L-5**

062.0123 693 €\*

**Χωρητικότητα: 120 L**

Θερμοστάτης +30°C έως +90°C  
με ένδειξη θερμοκρασίας.  
Εσωτερικός φωτισμός τύπου LED.  
Ρυθμιζόμενα ράφια από χρώμιο.  
Με επίπεδο τζάμι εμπρός.  
Συρόμενες πόρτες.  
Άνοιγμα μόνο από πίσω.

**ιδανική για  
ψητά κοτόπουλα σε  
Super Market**

**Βιτρίνα θερμαινόμενη 220 L  
Self Service  
RTR-220L**

062.0007 2.040 €\*

**Χωρητικότητα: 220 L**

Θερμοκρασία: +30°C έως +80°C.  
Με ανοξείδωτο περίβλημα.  
Εσωτερικό φωτισμό τύπου LED.  
Ρυθμιστή και ένδειξη θερμοκρασίας.  
Τρία ρυθμιζόμενα ράφια από χρώμιο.  
Πλαϊνά τζάμια με καμπύλη.  
4 τροχοί (2 με φρένο).



	διαστάσεις (Π x Β x Υ) mm	ισχύς W	βάρος kg	τάση
<b>RTR-96L</b>	674 x 484 x 662	1.000	33,5	230V / 50Hz / 1
<b>RTR-120L</b>	678 x 568 x 670	1.100	48	230V / 50Hz / 1
<b>RTR-160L</b>	856 x 568 x 670	1.500	56	230V / 50Hz / 1
<b>RTR-120L-5</b>	678 x 568 x 686	1.100	38,5	230V / 50Hz / 1
<b>RTR-160L-5</b>	856 x 568 x 686	1.500	47	230V / 50Hz / 1
<b>RTR-220L</b>	494 x 600 x 1742	3.000	78	230V / 50Hz / 1



**Βιτρίνα θερμαινόμενη  
WD 100**

010.0394 472 €

**Δέχεται 1 x GN 1/1**

Θερμοκρασία: +20°C έως +95°C.  
Με θερμοστάτη.  
Ανοξείδωτη κατασκευή με πορτάκια από plexiglass.

Στην τιμή δεν συμπεριλαμβάνονται τα λεκανάκια GN.



**Βιτρίνα θερμαινόμενη  
WD 200**

010.0395 651 €

**Δέχεται 2 x GN 1/1**

Θερμοκρασία: +20°C έως +95°C.  
Με θερμοστάτη.  
Ανοξείδωτη κατασκευή με πορτάκια από plexiglass.

Στην τιμή δεν συμπεριλαμβάνονται τα λεκανάκια GN.



**Βιτρίνα θερμαινόμενη με φωτισμό  
WDL 200**

010.0397 824 €

**Δέχεται 2 x GN 1/1**

Θερμοκρασία: +20°C έως +95°C.  
Ανοξείδωτη κατασκευή με ένα ράφι και φωτισμό στην οροφή.

Στην τιμή δεν συμπεριλαμβάνονται τα λεκανάκια GN.



**Βιτρίνα θερμαινόμενη  
VVC 800**

010.0365 1.695 €

**Δέχεται 2 x GN 1/1 και ταψί 400 x 600 mm**

Θερμοκρασία: +20°C έως +91°C.  
Με εσωτερικό φωτισμό, εσωτερικό ράφι, γυάλινες πόρτες και 2 υγραντήρες.  
Καθαρίζεται εύκολα αφού αφαιρούνται τα τζάμια.

Στην τιμή δεν συμπεριλαμβάνονται τα λεκανάκια GN.



**Βιτρίνα θερμαινόμενη  
VVC 1200**

010.0387 2.090 €

**Δέχεται 3 x GN 1/1 και ταψί 400 x 600 mm**

Θερμοκρασία: +20°C έως +91°C.  
Με εσωτερικό φωτισμό, εσωτερικό ράφι, γυάλινες πόρτες και 2 υγραντήρες.  
Καθαρίζεται εύκολα αφού αφαιρούνται τα τζάμια.

Στην τιμή δεν συμπεριλαμβάνονται τα λεκανάκια GN.



**Βιτρίνα θερμαινόμενη  
VHC 1000**

010.0366 1.452 €

**Δέχεται 3 x GN 1/1**

Θερμοκρασία: +20°C έως +95°C.  
Αποτελείται από τη μονάδα θέρμανσης και εκθετήριο από plexiglass.  
Τροφοδοτείται και από τις δύο πλευρές.  
Ανοξείδωτα ράφια και led φωτισμός.

Στην τιμή δεν συμπεριλαμβάνονται τα λεκανάκια GN.

	διαστάσεις (Π x Β x Υ) mm	ισχύς W	βάρος kg	τάση
<b>WD 100</b>	590 x 350 x 285	650	12	230V / 50Hz / 1
<b>WD 200</b>	590 x 350 x 390	650	15	230V / 50Hz / 1
<b>WDL 200</b>	590 x 350 x 480	650	18	230V / 50Hz / 1
<b>VVC 800</b>	800 x 730 x 600	1.550	52	230V / 50Hz / 1
<b>VVC 1200</b>	1120 x 730 x 600	1.550	71	230V / 50Hz / 1
<b>VHC 1000</b>	1000 x 720 x 475	2.400	45	230V / 50Hz / 1

**NEO**

**Βιτρίνα θερμαινόμενη  
WD-780-SN**

010.1033 1.319 €

**Δέχεται ταψιά GN1/1 και 600 x 400 mm**

Δοχείο υγρασίας που διατηρεί το φαγητό ενυδατωμένο έως 3 ώρες.

Φωτισμός LED.

Πυρίμαχη επιφάνεια στον πυθμένα για ομοιόμορφη κατανομή θερμοκρασίας.

Πόρτες με μαγνητικό κλείσιμο.

 Περιλαμβάνονται **2 σχάρες** διαστάσεων 670 x 433 mm.

Δυνατότητα παραγγελίας με 2 επικλινή ράφια

**Βιτρίνα θερμαινόμενη  
WD-780-DN**

010.1025 1.568 €

**Δέχεται ταψιά GN1/1 και 600 x 400 mm**

Δοχείο υγρασίας που διατηρεί το φαγητό ενυδατωμένο ως 3 ώρες.

Φωτισμός LED.

Πυρίμαχη επιφάνεια στον πυθμένα για ομοιόμορφη κατανομή θερμοκρασίας.

Πόρτες με μαγνητικό κλείσιμο.

 Περιλαμβάνονται **3 σχάρες** διαστάσεων 670 x 433 mm.

**Βιτρίνα θερμαινόμενη SELF SERVICE  
SSH 800**

010.1440 3.628 €

**Δέχεται 2 x GN 1/1**

Θερμοκρασία: +30°C έως +85°C.

Ηλεκτρονικός θερμοστάτης.

Έλεγχος υγρασίας.

Με διπλά τζάμια και 4 ανοξείδωτα ράφια (770 x 460 mm).

Φωτισμός LED και 4 διπλοί τροχοί.

Εσωτερικές διαστάσεις: 746 x 630 x 1170 mm

**Βιτρίνα θερμαινόμενη  
HD800**

010.1014 2.167 €

**Δέχεται 1 GN1/1 στο κάτω επίπεδο** (δεν περιλαμβάνεται).

Δύο γυάλινα ράφια 645 x 490 mm.

Ιδανική για κίς, πίτσες, κεφτεδάκια, croissant και άλλα ζεστά τρόφιμα.

Βεβαιασμένη κυκλοφορία αέρα για ομοιόμορφη θερμοκρασία.

Διακόπτης on/off και θερμοστάτης 20°C ως 90°C.

Συρτάρι νερού για υγρασία στον θάλαμο.

Συρόμενες πόρτες με διπλά τζάμια.

Όλα τα μέρη αφαιρούνται για εύκολο καθαρισμό.

Φωτισμός LED. Εγγυημένη θερμοκρασία 72°C.

ΠΡΟΑΙΡΕΤΙΚΑ: Κεκλιμένα στηρίγματα ραφιών, λευκό χρώμα.

**Βιτρίνα θερμαινόμενη  
HD1200**

010.1015 2.582 €

**Δέχεται 2 GN1/1 στο κάτω επίπεδο** (δεν περιλαμβάνονται).

Δύο γυάλινα ράφια 1045 x 490 mm.

Ιδανική για κίς, πίτσες, κεφτεδάκια, croissant και άλλα ζεστά τρόφιμα.

Βεβαιασμένη κυκλοφορία αέρα για ομοιόμορφη θερμοκρασία.

Διακόπτης on/off και θερμοστάτης 20°C ως 90°C.

Συρτάρι νερού για υγρασία στον θάλαμο.

Συρόμενες πόρτες με διπλά τζάμια.

Όλα τα μέρη αφαιρούνται για εύκολο καθαρισμό.

Φωτισμός LED. Εγγυημένη θερμοκρασία 72°C.

ΠΡΟΑΙΡΕΤΙΚΑ: Κεκλιμένα στηρίγματα ραφιών, λευκό χρώμα.

	διαστάσεις (Π x Β x Υ) mm	ισχύς W	βάρος kg	τάση
<b>WD-780-SN</b>	780 x 490 x 480	1.200	30	230V / 50Hz / 1
<b>WD-780-DN</b>	780 x 490 x 640	1.800	35	230V / 50Hz / 1
<b>SSH 800</b>	1200 x 773 x 1908	500	200	230V / 50Hz / 1
<b>HD800</b>	785 x 675 x 720	3.000	92	230V / 50Hz / 1
<b>HD1200</b>	1200 x 650 x 735	3.000	133	230V / 50Hz / 1



**Εστία μονή ηλεκτρική  
ELR 2**

010.0113 340 €

**Διαστάσεις εστίας: Ø23 cm**  
Ανοξείδωτη κατασκευή.  
Με διακόπτη κυμαινόμενης  
θερμοκρασίας 7 θέσεων  
και ενδεικτική λυχνία.



**Εστία διπλή ηλεκτρική  
ELR 3**

010.0114 601 €

**Διαστάσεις εστίας: Ø18 cm**  
Ανοξείδωτη κατασκευή.  
Με διακόπτη κυμαινόμενης  
θερμοκρασίας 7 θέσεων  
και ενδεικτική λυχνία.



**Εστία διπλή ηλεκτρική  
ELR 4**

010.0115 630 €

**Διαστάσεις εστίας: Ø23 cm**  
Ανοξείδωτη κατασκευή.  
Με διακόπτη κυμαινόμενης  
θερμοκρασίας 7 θέσεων  
και ενδεικτική λυχνία.



**Εστία μονή αερίου  
GST 7**

010.1400 682 €

**Διαστάσεις φλόγιστρου: Ø12 cm**  
Ανοξείδωτη κατασκευή.  
Χαμηλής πίεσεως με μέγιστη απόδοση  
και θερμοκόπια ασφαλείας.  
Με δυνατότητα διαβάθμισης της φλόγας.  
Ανοξείδωτος σταυρός στήριξης για  
μικρά σκεύη.



**Εστία διπλή αερίου  
GST 12**

010.1401 1.034 €



**Εστία διπλή αερίου  
PRG 700**

010.1403 1.083 €



**Εστία τριπλή αερίου  
GST 19**

010.1402 1.392 €

	διαστάσεις (Π x Β x Υ) mm	ισχύς W	βάρος kg	τάση
<b>ELR 2</b>	350 x 400 x 155	2.000	7	230V / 50Hz / 1
<b>ELR 3</b>	650 x 400 x 155	2 x 1.500	10	230V / 50Hz / 1
<b>ELR 4</b>	650 x 400 x 155	2 x 2.000	11	380V / 50Hz / 3

	διαστάσεις (Π x Β x Υ) mm	ισχύς W	βάρος kg
<b>GST 7</b>	370 x 510 x 195	7.000	13
<b>GST 12</b>	690 x 510 x 195	5.000 + 7.000	22
<b>PRG 700</b>	510 x 700 x 200	5.000 + 7.000	22
<b>GST 19</b>	1005 x 510 x 195	(2x) 7.000 + (1x) 5.000	32

**Βραστήρας HOT DOG  
CS3E**

 010.0430 **669 €**

Ανοξείδωτη κατασκευή με γυάλα pyrex ύψους 24 cm.  
Ψήσιμο στον ατμό και συντήρηση για 40 λουκάνικα.  
Έτοιμα σε χρόνο κάτω από 60".

**Roller 7 σωλήνων  
RG7**

 010.0380 **1.187 €**

**Χωρητικότητα: 12 λουκάνικα**  
Εξ' ολοκλήρου ανοξείδωτη κατασκευή με μοτέρ μεγάλης αντοχής για ζέσταμα των λουκάνικων.

**Roller 9 σωλήνων  
RG9**

 010.0381 **1.353 €**

**Χωρητικότητα: 18 λουκάνικα**  
Δυνατότητα χρήσης των μισών κυλίνδρων για εξοικονόμηση ενέργειας.

**Συρτάρι θερμοθάλαμος  
CB20**

 010.0362 **702 €**

Διαθέτει συρτάρι με GN 2/3 το οποίο αφαιρείται για εύκολο καθαρισμό.  
Έλεγχος θερμοκρασίας και υγρασίας.

**Hot Dog Station  
HDS 60**

 010.1405 **905 €**

**60 λουκάνικα / ώρα**  
**Χωρητικότητα: 60 λουκάνικα, 30 ψωμάκια, 4 L νερό**  
Χρόνος προθέρμανσης: 30 λεπτά.  
Διπλής ενέργειας (ατμός για τα λουκάνικα και αντίσταση για τα ψωμάκια).  
Αφαιρούμενα μέρη για εύκολο καθαρισμό.  
Με 2 αντιστάσεις, διακόπτη on-off και λυχνίες ανίχνευσης νερού, λειτουργίας και θερμοκρασίας.

**Hot Dog Station Kit  
KHDS 60**

 010.1406 **184 €**

Συμπληρωματικό kit για το Hot Dog Station (010.1405). Περιλαμβάνονται στη συσκευασία: Ανοξείδωτη βάση με ειδικές θήκες 3 φιάλες σαλτσών Ø75mm maxi 2 ανοξείδωτες λαβίδες 115 x 405 x 90mm Βάρος: 1 kg

	διαστάσεις (Π x Β x Υ) mm	ισχύς W	βάρος kg	τάση
<b>CS3E</b>	440 x 300 x 400	650	10	230V / 50Hz / 1
<b>RG7</b>	545 x 320 x 240	900	14	230V / 50Hz / 1
<b>RG9</b>	545 x 460 x 240	1.100	19	230V / 50Hz / 1
<b>CB20</b>	545 x 460 x 220	700	17	230V / 50Hz / 1
<b>HDS 60</b>	500 x 445 x 410	1.000	13	230V / 50Hz / 1

**Εφαρμογή σε γαστρονομία και ζαχαροπλαστική**  
Η σοκολάτα συντηρείται στα 50 W



**Επαγωγική εστία ARIC 2200**  
022.0102 760 €

Διάμετρος εστίας: Ø180 mm  
Επιφάνεια: 305 x 305 x 4 mm  
Διαβάθμιση ισχύος: 50 - 2.200 W  
Επίπεδα ισχύος: 9  
Προεπιλεγμένες ρυθμίσεις: όχι



**Επαγωγική εστία NRIC 2800**  
022.0100 896 €

Διάμετρος εστίας: Ø210 mm  
Επιφάνεια: 365 x 460 x 4 mm  
Διαβάθμιση ισχύος: 150 - 2.800 W  
Επίπεδα ισχύος: 12  
Προεπιλεγμένες ρυθμίσεις: 3



**Επαγωγική εστία BRIC 3000**  
022.0110 2.013 €

Διάμετρος εστιών: Ø180 & Ø280 mm  
Επιφάνεια: 342 x 405 x 4 mm  
Διαβάθμιση ισχύος: 50 - 3.000 W  
Επίπεδα ισχύος: 25  
Προεπιλεγμένες ρυθμίσεις: 2



**Επαγωγική εστία BRIC 3600**  
022.0111 2.149 €

Διάμετρος εστιών: Ø180 & Ø280 mm  
Επιφάνεια: 342 x 405 x 4 mm  
Διαβάθμιση ισχύος: 50 - 3.600 W  
Επίπεδα ισχύος: 25  
Προεπιλεγμένες ρυθμίσεις: 2



**Επαγωγική εστία DROP IN DRIC 3600**  
022.0112 2.552 €

Διάμετρος εστιών: Ø180 & Ø280 mm  
Επιφάνεια: 342 x 405 x 4 mm  
Διαβάθμιση ισχύος: 50 - 3.600 W  
Επίπεδα ισχύος: 25  
Προεπιλεγμένες ρυθμίσεις: 2  
Τοποθέτηση σε αναμονή 410 x 550 mm



**Επαγωγική εστία GLN 2500**  
022.0150 1.009 €

Διάμετρος εστίας: Ø200 mm  
Επιφάνεια: 280 x 280 x 4 mm  
Διαβάθμιση ισχύος: 50 - 2.500 W  
Χρονόμετρο έως 99 λεπτά.

**Επαγωγική εστία GLN 3000**  
022.0151 1.123 €

Διαβάθμιση ισχύος: 50 - 3.000 W

**Επαγωγική εστία GLN 3500**  
022.0149 1.236 €

Διαβάθμιση ισχύος: 50 - 3.500 W

	διαστάσεις (Π x Β x Υ) mm	ισχύς W	βάρος kg	τάση
<b>ARIC 2200</b>	305 x 305 x 77	2.200	7	230V / 50-60Hz
<b>NRIC 2800</b>	365 x 460 x 75	2.800	9	230V / 50-60Hz
<b>BRIC 3000</b>	392 x 526 x 90	3.000	8,5	230V / 50-60Hz
<b>BRIC 3600</b>	392 x 526 x 90	3.600	8,5	230V / 50-60Hz
<b>DRIC 3600</b>	440 x 580	3.600	9,5	230V / 50-60Hz
<b>GLN 2500</b>	310 x 385 x 110	2.500	5	230V / 50-60Hz / 1
<b>GLN 3000</b>	310 x 385 x 110	3.000	5	230V / 50-60Hz / 1
<b>GLN 3500</b>	310 x 385 x 110	3.500	5	230V / 50-60Hz / 1

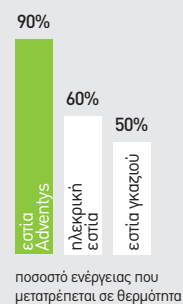
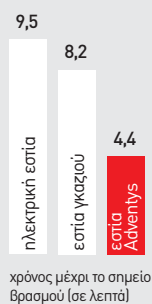



Το Induc'Stone είναι μια πρωτοποριακή, αόρατη επαγωγική εστία.

Μπορεί να τοποθετηθεί κάτω από διαφορετικές επιφάνειες (γρανίτη, μάρμαρο, φυσικές πέτρες) και να γίνει ο τέλειος πάγκος buffet. Λειτουργεί μόνο με επαγωγικά σκεύη και είναι απαραίτητη η χρήση του ειδικού ελαστικού αποστάτη.

Συμμόρφωση με όλα τα Ευρωπαϊκά πρότυπα ασφαλείας ηλεκτρικών συσκευών καθώς και για EMC, Rohs, Intertek NSF & UL.

**Ελαστικός αποστάτης Induc'Stone**

022.0117 148 €

Για τοποθέτηση GN 1/1. Δυνατότητα κοπής για χρήση με GN 2/3.

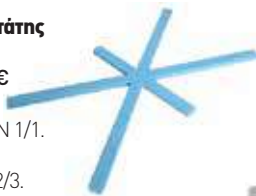

**Επαγωγική εστία Induc'Stone**

022.0116 2.189 €

Προβλεπόμενο πάχος επιφάνειας: 4-20mm  
Πάνελ ελέγχου με καλώδιο δύο μέτρων.  
Λειτουργίες: on/off, χειροκίνητη ρύθμιση (+/-) με οθόνη δύο ψηφίων και χρονομετρητή.  
Επίπεδα ισχύος: 20.  
Περιλαμβάνεται ένας ελαστικός αποστάτης.



**Επαγωγική εστία με δύο ζώνες GLN2 3000 S**

022.0152 1.684 €

Διάμετρος εστιών: 2 x Ø200 mm  
Επιφάνεια: 560 x 280 x 4 mm  
Διαβάθμιση ισχύος: (2x) 50 - 1.500 W\*  
Επίπεδα ισχύος: 32  
\*Μέγιστη ισχύς 3.000 W σε μία εστία αν η δεύτερη δε λειτουργεί.



**Επαγωγική εστία με δύο ζώνες GLN2 3000 F**

022.0153 1.684 €

Διάμετρος εστιών: 2 x Ø200 mm  
Επιφάνεια: 280 x 560 x 4 mm  
Διαβάθμιση ισχύος: (2x) 50 - 1.500 W\*  
Επίπεδα ισχύος: 25  
\*Μέγιστη ισχύς 3.000 W σε μία εστία αν η δεύτερη δε λειτουργεί.



**Επαγωγική εστία με δύο ζώνες GLN2 3500 F**

022.0160 1.797 €

Διάμετρος εστιών: 2 x Ø200 mm  
Επιφάνεια: 280 x 560 x 4 mm  
Διαβάθμιση ισχύος: (2x) 50 - 1.750 W\*  
Επίπεδα ισχύος: 28  
\*Μέγιστη ισχύς 3.500 W σε μία εστία αν η δεύτερη δε λειτουργεί.

	διαστάσεις (Π x Β x Υ) mm	ισχύς W	βάρος kg	τάση
<b>Induc'Stone</b>	340 x 340 x 167	650	8	230V / 50-60Hz / 1
<b>GLN2 3000 S</b>	590 x 385 x 110	2 x 1.500	-	230V / 50-60Hz / 1
<b>GLN2 3000 F</b>	310 x 665 x 110	2 x 1.500	-	230V / 50-60Hz / 1
<b>GLN2 3500 F</b>	310 x 665 x 110	2 x 1.750	-	230V / 50-60Hz / 1



ROLLER  
GRILL

## Επαγωγική εστία PIC 25

010.0761 868 €

Επιφάνεια ψσίματος: 280 x 280 mm  
Ειδικό μοντέλο για σοκολάτα μέσω της ειδικής βαθμονόμησης στα τρία πρώτα επίπεδα ισχύος.  
Εκπληκτική ταχύτητα αύξησης της θερμοκρασίας.  
Δυνατότητα μαγειρέματος σε μέγιστη ισχύ έως και 8 ώρες χωρίς αυτόματη διακοπή.



ROLLER  
GRILL

## Επαγωγική εστία PIS 30

010.0756 923 €

Επιφάνεια ψσίματος: 280 x 280 mm  
Εκπληκτική ταχύτητα αύξησης της θερμοκρασίας.  
Δυνατότητα μαγειρέματος σε μέγιστη ισχύ έως και 8 ώρες χωρίς αυτόματη διακοπή.  
Απόδοση 95%.  
20 διαβαθμίσεις ισχύος.



ROLLER  
GRILL

## Επαγωγική εστία διπλή PID 30

010.0757 1.763 €

Επιφάνεια ψσίματος: 555 x 280 mm  
Εκπληκτική ταχύτητα αύξησης της θερμοκρασίας.  
Δυνατότητα μαγειρέματος σε μέγιστη ισχύ έως και 8 ώρες χωρίς αυτόματη διακοπή.  
Απόδοση 95%.  
20 διαβαθμίσεις ισχύος.



ROLLER  
GRILL

## Επαγωγική εστία PID700

010.1013 1.763 €

Δύο ζώνες μαγειρέματος 280 x 280mm  
Δύο ανεμιστήρες, δύο ζώνες θερμοκρασίας.  
Πάνελ χειρισμού με on/off, χρονοδιακόπτη με ηχητικό σήμα και θερμοστάτη.  
20 διαβαθμίσεις ισχύος (50 - 3000W) με ψηφιακή ένδειξη.



ROLLER  
GRILL

## Επαγωγική εστία Wok PIW 30

010.0762 2.672 €

Διάμετρος εστίας: Ø300 mm  
Εκπληκτική ταχύτητα αύξησης της θερμοκρασίας.  
Δυνατότητα μαγειρέματος σε μέγιστη ισχύ έως και 8 ώρες χωρίς αυτόματη διακοπή.  
Απόδοση 95% και 20 διαβαθμίσεις ισχύος.  
Το τηγάνι Ø360 mm συμπεριλαμβάνεται στην τιμή.



ADVENTYS

## Επαγωγική εστία Wok BWIC 3600

022.0114 2.512 €

Διάμετρος εστίας: Ø280 mm  
Διαβάθμιση ισχύος: 50 - 3.600 W  
Επίπεδα ισχύος: 25  
Προεπιλεγμένες ρυθμίσεις: 3  
Περιλαμβάνεται το σκεύος wok.

	διαστάσεις (Π x Β x Υ) mm	ισχύς W	βάρος kg	τάση
<b>PIC 25</b>	315 x 380 x 102	2.500	6	230-240V / 50-60Hz
<b>PIS 30</b>	315 x 380 x 102	3.000	6	230-240V / 50-60Hz
<b>PID 30</b>	590 x 380 x 102	2 x 3.000	11	2 x 230-240V / 50-60Hz
<b>PID700</b>	400 x 700 x 250	2 x 3.000	21	2 x 230-240V / 50-60Hz
<b>PIW 30</b>	390 x 430 x 165	3.000	7	230-240V / 50-60Hz
<b>BWIC 3600</b>	392 x 526 x 170	3.600	11,5	230V / 50-60Hz



**Φούρνος πίτσας με πυρότουβλο**
**PZ 430S**

010.0080 1.182 €

Ψήνει φρέσκιες ή κατεψυγμένες πίτσες διαμέτρου 41 cm σε 3 - 3,5 λεπτά.  
 Θερμοστάτης από 0 - 350°C.  
 Αντιστάσεις πυρακτώσεως (infra-red, 1050°C).  
 Ανεξάρτητος ρυθμιστής πυρακτώσεως για το πυρότουβλο.  
 Διπλά τοιχώματα πόρτας για καλύτερη μόνωση.  
 Χρονοδιακόπτης με ηχητικό σήμα.

**Φούρνος πίτσας με πυρότουβλο**
**PZ 4302D 380V**

010.0082 1.791 €

**PZ 4302D 230V**

010.1082 1.791 €

**Έως 40 πίτσες την ώρα.**

Ψήνει φρέσκιες ή κατεψυγμένες πίτσες σε 3,5 και 4,5 λεπτά.  
 Δέχεται δύο πίτσες διαμέτρου έως 32 cm ή μία διαμέτρου 33 cm και μία διαμέτρου 41 cm ή ταψί έως 60 x 40 cm.  
 Θερμοστάτης από 0 - 350°C.  
 Αντιστάσεις πυρακτώσεως (infra-red, 1050°C).  
 Ανεξάρτητος ρυθμιστής πυρακτώσεως για το πυρότουβλο.  
 Διπλά τοιχώματα πόρτας για καλύτερη μόνωση.  
 Χρονοδιακόπτης με ηχητικό σήμα.

**Φούρνος πίτσας με πυρότουβλο διπλός**
**PZ 430D**

010.0081 1.791 €

Ψήνει φρέσκιες ή κατεψυγμένες πίτσες διαμέτρου 41 cm σε 3 - 3,5 λεπτά.  
 Θερμοστάτης από 0 - 350°C.  
 Αντιστάσεις πυρακτώσεως (infra-red, 1050°C).  
 Ανεξάρτητος ρυθμιστής πυρακτώσεως για το πυρότουβλο.  
 Διπλά τοιχώματα πόρτας για καλύτερη μόνωση.  
 Χρονοδιακόπτης με ηχητικό σήμα.

**Φούρνος κάρβουνου**
**Επαγγελματικός φούρνος κάρβουνου**
**7890.KYK00.01**

026.0110 5.900 €

Ανοξείδωτη κατασκευή με σατινέ φινιρίσμα.  
 Πόρτα και κάσα από μαντέμι.  
 Το εξωτερικό προφίλ της πόρτας είναι από επισμαλτωμένο ασάλι και διαθέτει εξωτερικό θερμομέτρο ως 500°C.  
 Μόνωση από κεραμικές ίνες για εξοικονόμηση ενέργειας.  
 Ομοιόμορφη κατανομή θερμοκρασίας με ροή αέρα. Προστατευτικό πλέγμα στον εξαερισμό.  
 Συλλέκτης στάχτης κάτω από τον φούρνο.  
 Ρυθμιζόμενα πόδια.  
 Περιλαμβάνονται 2 σχάρες ψησίματος, 1 λαβίδα.

Θερμοκρασία ψήσεως: 300 - 360°C  
 Κατανάλωση κάρβουνου: 14 - 18 kg/ώρα



	διαστάσεις εξωτ. (Π x Β x Υ) mm	διαστάσεις εσωτ. (Π x Β x Υ) mm	ισχύς W	Βάρος kg	τάση
<b>PZ 430S</b>	670 x 580 x 270	430 x 430 x 110	3.000	30	230V / 50Hz
<b>PZ 4302D 230V</b>	895 x 580 x 270	660 x 430 x 110	2.000 + 3.000	57	230V / 50Hz
<b>PZ 4302D 380V</b>	895 x 580 x 270	660 x 430 x 110	5.000	57	380V / 50Hz
<b>PZ 430D</b>	670 x 580 x 500	2 x 430 x 430 x 110	6.000	53	380V / 50Hz
<b>7890.KYK00.01</b>	830 x 699 x 1835		4.500	216	



**Φούρνος βεβιασμένης κυκλοφορίας  
FC 280**

010.0752 689 €

**Χωρητικότητα: 28 L**

Φτάνει τους 270°C σε 12 λεπτά.  
Ανοξείδωτος φούρνος με αέρα,  
με 2 ράφια και ένα ταψάκι ανοξείδωτο.  
Ψήνει πίτσες, τυρόπιτες, κρουασάν κ.α.



**Φούρνος βεβιασμένης κυκλοφορίας  
FCV 280**

010.0753 796 €

**Χωρητικότητα: 28 L**

Φτάνει τους 270°C σε 12 λεπτά.  
Ανοξείδωτος φούρνος με αέρα,  
με 2 ράφια και ένα ταψάκι ανοξείδωτο.  
Ψήνει πίτσες, τυρόπιτες, κρουασάν κ.α.



**Φούρνος βεβιασμένης κυκλοφορίας  
FC 380**

010.0754 897 €

**Χωρητικότητα: 38 L**

Φτάνει τους 270°C σε 12 λεπτά.  
Ανοξείδωτος φούρνος με αέρα,  
με 3 ράφια και ένα ταψάκι ανοξείδωτο.  
Με θερμοστάτη (0-270°C), χρονόμετρο  
120 λεπτών και ενδεικτικές λυχνίες.  
Ψήνει πίτσες, τυρόπιτες, κρουασάν κ.α.



**Φούρνος βεβιασμένης κυκλοφορίας  
FC 380TQ**

010.0755 1.037 €

**Χωρητικότητα: 38 L**

Φτάνει τους 270°C σε 12 λεπτά.  
**Αντιστάσεις infrared στο άνω μέρος,**  
σωληνωτή αντίσταση στο κάτω μέρος.  
Ανοξείδωτος φούρνος με αέρα,  
με 3 ράφια και ένα ταψάκι ανοξείδωτο.  
Ψήνει πίτσες, τυρόπιτες, κρουασάν κ.α.



	διαστάσεις εξωτ. (Π x Β x Υ) mm	διαστάσεις εσωτ. (Π x Β x Υ) mm	ισχύς W	βάρος kg	τάση
<b>FC 280</b>	460 x 550 x 355	320 x 325 x 265	1.500	20	230V / 50Hz
<b>FCV 280</b>	370 x 535 x 495	260 x 330 x 320	1.500	20	230V / 50Hz
<b>FC 380</b>	550 x 550 x 355	415 x 350 x 265	2.400	21	230V / 50Hz
<b>FC 380TQ</b>	550 x 550 x 355	415 x 350 x 265	2.400	22	230V / 50Hz



### Φούρνος βεβαιασμένης κυκλοφορίας FC 60

010.0359 1.195 €

#### Χωρητικότητα: 60 L

Ανοξείδωτος επαγγελματικός φούρνος με αέρα.  
Θερμοστάτης από 0 - 300 °C.  
Διπλά τζάμια στην πόρτα για τέλεια μόνωση.  
Με 4 σχάρες (450 x 340 mm).



### Φούρνος βεβαιασμένης κυκλοφορίας με grill FC 60TQ

010.0278 1.374 €

#### Χωρητικότητα: 60 L

Ανοξείδωτος επαγγελματικός φούρνος με αέρα,  
grill, με αντιστάσεις πυρακτώσεως infrared  
πάνω και σωληνωτή αντίσταση κάτω.  
Θερμοστάτης από 0 - 300 °C.  
Με αποσπώμενη πόρτα για εύκολο καθάρισμα.  
Διπλά τζάμια στην πόρτα για τέλεια μόνωση.  
Με 4 σχάρες (450 x 340 mm).



### Ηλεκτρική στόφα οκτώ θέσεων EP 800

010.0706 1.511 €

#### Ιδανική για τους φούρνους FC110

Δέχεται ταψί 60x40cm.  
Ανοξείδωτο εσωτερικό.  
Ανοξείδωτο δοχείο νερού.  
Κομβίο ατμού.  
Ψηφιακός θερμοστάτης 15 - 90°C  
4 περιστρεφόμενες ρόδες με φρένο.

### Φούρνος βεβαιασμένης κυκλοφορίας

FC 110E

010.0356 2.875 €

#### Χωρητικότητα: 110 L

Λειτουργεί με ζεστό αέρα και ατμό.  
Δέχεται 4 ταψιά 600 x 400 mm.  
Προαιρετικά 4 σχάρες ή 4 racks  
για 20 μπαγκέτες.

### Φούρνος βεβαιασμένης κυκλοφορίας με grill

FC 110EG

010.0357 3.240 €

#### Χωρητικότητα: 110 L

Συνδυάζει ζεστό αέρα-ατμό-grill.  
Αντίσταση infrared έως 1.050°C  
μόνο πάνω.  
Στην τιμή δεν συμπεριλαμβάνονται  
ταψιά και σχάρες.



**300°C σε 10'**

Συνδέεται με την παροχή νερού,  
έτσι ώστε στην υψηλότερη  
θερμοκρασία να ψεκάζει ατμό  
για ένα τέλει και ομοιόμορφο  
ψήσιμο.

	διαστάσεις εξωτ. (Π x Β x Υ) mm	διαστάσεις εσωτ. (Π x Β x Υ) mm	ισχύς W	βάρος kg	τάση
<b>FC 60</b>	595 x 610 x 590	470 x 370 x 350	3.000	34	230V / 50Hz
<b>FC 60TQ</b>	595 x 610 x 590	470 x 370 x 350	3.000 + grill 1.500	36	230V / 50Hz
<b>FC 110E</b>	790 x 720 x 600	670 x 440 x 350	6.000	49	380V / 50Hz
<b>FC 110EG</b>	795 x 720 x 600	670 x 440 x 350	6.000 + grill 2.800	51	380V / 50Hz
<b>EP 800</b>	795 x 640 x 910		1.400	80	230V / 50Hz



**Φούρνος μικροκυμάτων  
CM 1099A**

027.0100 **477 €**

**Χωρητικότητα: 26 L**

Επαγγελματικός φούρνος μικροκυμάτων.  
Από ανοξείδωτο ατσάλι (Εξωτερικά και Εσωτερικά).  
Με πέντε επίπεδα ισχύος για ευελιξία στο μαγείρεμα.  
Χωρίς περιστρεφόμενο πιάτο για μεγαλύτερη χωρητικότητα.  
Με τρία στάδια μαγειρέματος.

Επίπεδα Ισχύος:  
High: 1.100 W  
Medium: 770 W  
Low: 550 W  
Defrost 1: 330 W  
Defrost 2: 170 W



**Φούρνος μικροκυμάτων  
CM 1089A**

027.0101 **523 €**

**Χωρητικότητα: 26 L**

Επαγγελματικός φούρνος μικροκυμάτων.  
Από ανοξείδωτο ατσάλι (Εξωτερικά και Εσωτερικά).  
Με πέντε επίπεδα ισχύος για ευελιξία στο μαγείρεμα.  
Χωρίς περιστρεφόμενο πιάτο για μεγαλύτερη χωρητικότητα.  
Με δυνατότητα προγραμματισμού 20 προγραμμάτων.  
Με τρία στάδια μαγειρέματος.

Επίπεδα Ισχύος:  
High: 1.100 W  
Medium: 770 W  
Low: 550 W  
Defrost 1: 330 W



**Φούρνος μικροκυμάτων  
MJ26A6093AT/UR**

027.0104 **1.181 €**

**Χωρητικότητα: 26 L ή 2/3 GN**

Επαγγελματικός φούρνος μικροκυμάτων.  
Από ανοξείδωτο ατσάλι (Εξωτερικά και Εσωτερικά).  
Με δυνατότητα προγραμματισμού 50 προγραμμάτων.  
Με πέντε επίπεδα ισχύος για ευελιξία στο μαγείρεμα.  
Χωρίς περιστρεφόμενο πιάτο για μεγαλύτερη χωρητικότητα.  
Κουμπί πρόσθεσης 20" ενώ λειτουργεί.

Επίπεδα Ισχύος:  
High: 1.850 W  
Medium: 1.295 W  
Low: 925 W  
Defrost 1: 375 W  
Defrost 2: 185 W



**Προστατευτικό plexiglass για τον κωδικό 027.0104  
CPS4A**

027.0150 **145 €**

Προστατεύει την γυάλινη κεραμική βάση και την πλάκα οροφής και δεν επηρεάζει την ισχύ του φούρνου. Εύκολη χρήση, απλός καθαρισμός στο πλυντήριο πιάτων.

**Παράτεινει τον χρόνο ζωής της συσκευής και εξοικονομεί χρόνο και χρήματα από επισκευές. Κοστίζει λιγότερο από μία πιθανή επισκευή.**

Διαστάσεις: 365x360x90mm

	διαστάσεις εξωτ. (Π x Β x Υ) mm	διαστάσεις εσωτ. (Π x Β x Υ) mm	ισχύς W	βάρος kg	τάση
<b>CM 1099A</b>	517 x 412 x 297	336 x 349 x 225	1.100	17,5	230V / 50Hz
<b>CM 1089A</b>	517 x 412 x 297	336 x 349 x 225	1.100	17,5	230V / 50Hz
<b>MJ26A6093AT/UR</b>	464 x 368 x 577	370 x 370 x 190	1.850	32	230V / 50Hz

## Κυκλοθερμικοί φούρνοι ζαχαροπλαστικής

Επιλογή μεταξύ ηλεκτρομηχανικού πάνελ ελέγχου ή ψηφιακού πάνελ.

### Εξοπλισμός:

Ανοξείδωτη σάρα EN 600x400.

### Λειτουργίες:

Μαγείρεμα με ζεστό αέρα.  
Λειτουργία με χρονοδιακόπτη 1-120' ή συνεχής με χειροκίνητη ολοκλήρωση.  
Θερμοκρασία 50-300°C.

### Ηλεκτρομηχανικό πάνελ

Χειροκίνητη εισαγωγή ατμού.

### Ψηφιακό πάνελ

Εισαγωγή ατμού με χρονόμετρο.  
1-3 φάσεις μαγειρέματος.

### Χαρακτηριστικά:

Δέχεται EN 600x400.  
Λυχνίες φωτισμού.

### Ηλεκτρομηχανικό πάνελ

Εργονομικοί διακόπτες ελέγχου.  
Ανεμιστήρες 1 ταχυτήτας από AISI 304.

### Ψηφιακό πάνελ

Αποθήκευση ως 99 συνταγών.  
Ανεμιστήρες 1 ταχυτήτας από AISI 304 με αυτόματη αντιστροφή λειτουργίας (auto reverse).



μοντέλο	κωδικός	πάνελ ελέγχου	εξωτερικές διαστάσεις (Π x Β x Υ) mm	εσωτερικές διαστάσεις (Π x Β x Υ) mm	χωρητικότητα 600 x 400	ισχύς ρεύμα kW	βάρος kg	τάση		
<b>BEU664</b>	⚡ ηλεκτρικός	064.0490	ηλεκτρομηχανικό	833 x 780 x 711	618 x 435 x 508	6	7,7	75	380-415	<b>3.048 €</b>
<b>BEU664P</b>	⚡ ηλεκτρικός	064.0491	ψηφιακό	833 x 780 x 711	618 x 435 x 508	6	7,7	75	380-415	<b>3.267 €</b>
<b>BEU1064</b>	⚡ ηλεκτρικός	064.0492	ηλεκτρομηχανικό	833 x 780 x 1011	618 x 435 x 808	10	11,5	118	380-415	<b>3.887 €</b>
<b>BEU1064P</b>	⚡ ηλεκτρικός	064.0493	ψηφιακό	833 x 780 x 1011	618 x 435 x 808	10	11,5	118	380-415	<b>4.110 €</b>

## Κυκλοθερμικοί φούρνοι γαστρονομίας

Επιλογή μεταξύ ηλεκτρομηχανικού πάνελ ελέγχου ή ψηφιακού πάνελ.

### Εξοπλισμός:

Ανοξείδωτη σάρα GN 1/1.

### Λειτουργίες:

Μαγείρεμα με ζεστό αέρα.  
Λειτουργία με χρονοδιακόπτη 1-120' ή συνεχής με χειροκίνητη ολοκλήρωση.  
Θερμοκρασία 50-300°C

### Ηλεκτρομηχανικό πάνελ

Χειροκίνητη εισαγωγή ατμού.

### Ψηφιακό πάνελ

Εισαγωγή ατμού με χρονόμετρο.  
1-3 φάσεις μαγειρέματος.

### Χαρακτηριστικά:

Δέχεται GN 1/1.  
Ανεμιστήρες 1 ταχυτήτας από AISI 304 με αυτόματη αντιστροφή λειτουργίας (auto reverse).  
Λυχνίες φωτισμού.

### Ηλεκτρομηχανικό πάνελ

Εργονομικοί διακόπτες ελέγχου.

### Ψηφιακό πάνελ

Αποθήκευση ως 99 συνταγών.



μοντέλο	κωδικός	πάνελ ελέγχου	εξωτερικές διαστάσεις (Π x Β x Υ) mm	εσωτερικές διαστάσεις (Π x Β x Υ) mm	χωρητικότητα GN 1/1	ισχύς ρεύμα kW	βάρος kg	τάση		
<b>GEU611</b>	⚡ ηλεκτρικός	064.0002	ηλεκτρομηχανικό	833 x 780 x 711	618 x 435 x 508	6	7,7	75	380-415	<b>3.048 €</b>
<b>GEU611P</b>	⚡ ηλεκτρικός	064.0003	ψηφιακό	833 x 780 x 711	618 x 435 x 508	6	7,7	75	380-415	<b>3.267 €</b>
<b>GEU1011</b>	⚡ ηλεκτρικός	064.0006	ηλεκτρομηχανικό	833 x 780 x 1011	618 x 435 x 808	10	11,5	118	380-415	<b>3.887 €</b>
<b>GEU1011P</b>	⚡ ηλεκτρικός	064.0495	ψηφιακό	833 x 780 x 1011	618 x 435 x 808	10	11,5	118	380-415	<b>4.110 €</b>

**Εξοπλισμός:**

Ανοξείδωτη σάρα EN 600x400.

**Λειτουργίες:**

Μαγείρεμα με ζεστό αέρα (30°C-280°C).  
Εισαγωγή ατμού με χρονόμετρο.  
Λειτουργία με χρονοδιακόπτη 1-120' ή συνεχής με χειροκίνητη ολοκλήρωση.

**Χαρακτηριστικά:**

Δέχεται GN 1/1 και EN 600x400.  
Ηλεκτρομηχανικός έλεγχος με εργονομικούς διακόπτες.  
Ανεμιστήρες 2 ταχυτήτων από AISI 304 με αυτόματη αντιστροφή λειτουργίας (auto reverse).  
Χειροκίνητο άνοιγμα καπνοδόχου.  
Φωτισμός LED.

**Pratika Convection**

μοντέλο		κωδικός	εξωτερικές διαστάσεις (Π x Β x Υ) mm	εσωτερικές διαστάσεις (Π x Β x Υ) mm	χωρητικότητα GN 1/1 & 600 x 400	ισχύς ρεύμα kW	ισχύς αέριο kW	Βάρος kg	τάση	
<b>FCG051V</b>	υγραερίου	064.0510	905 x 845 x 750	645 x 449 x 420	5	0,4	9,5	105	220-240	<b>6.154 €</b>
<b>FCE051V</b>	ηλεκτρικός	064.0508	905 x 845 x 730	645 x 449 x 420	5	7,9	-	100	380-415	<b>4.195 €</b>
<b>FCG101V</b>	υγραερίου	064.0511	905 x 845 x 1130	645 x 449 x 800	10	0,8	19	140	220-240	<b>6.792 €</b>
<b>FCE101V</b>	ηλεκτρικός	064.0509	905 x 845 x 1110	645 x 449 x 800	10	15,8	-	135	380-415	<b>5.610 €</b>

**Εξοπλισμός:**

Ανοξείδωτη σάρα EN 600x400.

**Λειτουργίες:**

Μαγείρεμα με ζεστό αέρα (30°C-280°C).  
Μαγείρεμα στον ατμό (30°C-130°C).  
Mixed cooking (συνδυασμός αέρα και ατμού, 30°C-280°C).  
Εισαγωγή ατμού με χρονόμετρο.  
Λειτουργία με χρονοδιακόπτη 1-120' ή συνεχής με χειροκίνητη ολοκλήρωση.

**Χαρακτηριστικά:**

Δέχεται GN 1/1 και EN 600x400.  
Ηλεκτρομηχανικός έλεγχος με εργονομικούς διακόπτες.  
Ανεμιστήρες 2 ταχυτήτων από AISI 304 με αυτόματη αντιστροφή λειτουργίας (auto reverse).  
Χειροκίνητο άνοιγμα καπνοδόχου.  
Φωτισμός LED.

**Pratika Combi**

μοντέλο		κωδικός	εξωτερικές διαστάσεις (Π x Β x Υ) mm	εσωτερικές διαστάσεις (Π x Β x Υ) mm	χωρητικότητα GN 1/1 & 600 x 400	ισχύς ρεύμα kW	ισχύς αέριο kW	Βάρος kg	τάση	
<b>FDG051V</b>	υγραερίου	064.0506	905 x 845 x 750	645 x 449 x 420	5	0,4	9,5	105	220-240	<b>7.407 €</b>
<b>FDE051V</b>	ηλεκτρικός	064.0504	905 x 845 x 730	645 x 449 x 420	5	7,9	-	100	380-415	<b>4.784 €</b>
<b>FDG101V</b>	υγραερίου	064.0507	905 x 845 x 1130	645 x 449 x 800	10	0,8	19	140	220-240	<b>7.859 €</b>
<b>FDE101V</b>	ηλεκτρικός	064.0505	905 x 845 x 1110	645 x 449 x 800	10	15,8	-	135	380-415	<b>6.202 €</b>



**Εξοπλισμός:**

Ακίδα θερμοκρασίας ενός σημείου.  
100 αποθηκευμένες συνταγές γαστρονομίας και ζαχαροπλαστικής με δυνατότητα προσαρμογής ή προσθήκης νέων.  
Ανοξείδωτη σάρα EN 600x400.

**Λειτουργίες:**

Μαγείρεμα με ζεστό αέρα (30°C-280°C).  
Μαγείρεμα στον ατμό (30°C-130°C).  
Mixed cooking (συνδυασμός αέρα και ατμού).

**Multilevel:** Μαγείρεμα σε διαφορετικά ταψιά ταυτόχρονα με δύο επιλογές,  
**All-in** (κοινή εκκίνηση) ή **All-out** (κοινή ολοκλήρωση).

Αργό μαγείρεμα και μαγείρεμα Delta T.  
Μαγείρεμα σε 1-3 φάσεις με διαφορετικά

επίπεδα χρόνου, θερμοκρασίας και υγρασίας που μπορούν να τροποποιηθούν και κατά την διάρκεια του μαγειρέματος.

**3 λειτουργίες πλύσης: Ξέβγαλμα με νερό** (χειροκίνητα), **Manual** (μίξη νερού και απορρυπαντικού από τον χρήστη), και **Automatic** (επιλογή έντασης πλύσης μεταξύ soft, medium, hard).

**Χαρακτηριστικά:**

Δέχεται GN και EN 600x400.  
Οθόνη αφής 5".  
Ανεμιστήρες 2 ταχυτήτων από AISI 304 με αυτόματη αντιστροφή λειτουργίας (auto reverse).  
USB για λήψη δεδομένων HACCP και ενημέρωση συνταγών.  
Φωτισμός LED.

**Pratika Combi Touch Screen**

μοντέλο		κωδικός	εξωτερικές διαστάσεις (Π x Β x Υ) mm	εσωτερικές διαστάσεις (Π x Β x Υ) mm	χωρητικότητα GN 1/1 & 600 x 400	ισχύς ρεύμα kW	ισχύς αέριο kW	βάρος kg	τάση		
<b>FDG051TV</b>		υγραερίου	064.0502	905 x 845 x 750	645 x 449 x 420	5	0,4	9,5	105	220-240	<b>7.996 €</b>
<b>FDE051TV</b>		ηλεκτρικός	064.0500	905 x 845 x 730	645 x 449 x 420	5	7,9	-	100	380-415	<b>5.740 €</b>
<b>FDG101TV</b>		υγραερίου	064.0503	905 x 845 x 1130	645 x 449 x 800	10	0,8	19	140	220-240	<b>9.473 €</b>
<b>FDE101TV</b>		ηλεκτρικός	064.0501	905 x 845 x 1110	645 x 449 x 800	10	15,8	-	135	380-415	<b>7.779 €</b>

**Εξοπλισμός:**

Ανοξείδωτη σάρα (GN 1/1 ή GN 2/3 ανάλογα με το μοντέλο).  
Δυνατότητα αποθήκευσης ως 99 συνταγών.

**Λειτουργίες:**

Μαγείρεμα με ζεστό αέρα (30°C-280°C).  
Μαγείρεμα στον ατμό (30°C-130°C).  
Mixed cooking (συνδυασμός αέρα και ατμού).  
Αργό μαγείρεμα και μαγείρεμα Delta T (30°C-280°C).  
**Μαγείρεμα σε 1-3 φάσεις** με διαφορετικά επίπεδα χρόνου, θερμοκρασίας και υγρασίας που μπορούν να τροποποιηθούν και κατά την διάρκεια του μαγειρέματος.  
Ένταση πλύσης: μαλακό, μεσαίο, σκληρό.

**Χαρακτηριστικά:**

Δέχονται GN-1/1 ή GN-2/3 ανάλογα με το μοντέλο.  
Ψηφιακή οθόνη.  
Ανεμιστήρες 2 ταχυτήτων από AISI 304 με αυτόματη αντιστροφή λειτουργίας (auto reverse).  
Αυτόματη διαχείριση καπνοδόχου.  
Εσωτερικός φωτισμός.



**Pratika Combi Kompact**

μοντέλο		κωδικός	εξωτερικές διαστάσεις (Π x Β x Υ) mm	εσωτερικές διαστάσεις (Π x Β x Υ) mm	χωρητικότητα	ισχύς ρεύμα kW	ισχύς αέριο kW	βάρος kg	τάση		
<b>FDEK0623P</b>		ηλεκτρικός	064.0513	517 x 715 x 770	380 x 373 x 380	6 x GN 2/3	6,4	-	63	380-415	<b>5.432 €</b>
<b>FDEK0623PWA</b>		ηλεκτρικός	064.0512	517 x 715 x 770	380 x 373 x 380	6 x GN 2/3	6,4	-	68	380-415	<b>5.986 €</b>
<b>FDEK061P</b>		ηλεκτρικός	064.0515	517 x 925 x 770	380 x 549 x 380	6 x GN 1/1	7,9	-	80,2	380-415	<b>5.970 €</b>
<b>FDEK061PWA</b>		ηλεκτρικός	064.0514	517 x 925 x 770	380 x 549 x 380	6 x GN 1/1	7,9	-	78	380-415	<b>6.522 €</b>
<b>FDEK101P</b>		ηλεκτρικός	064.0517	517 x 890 x 1010	380 x 549 x 620	10 x GN 1/1	15,7	-	96	380-415	<b>7.566 €</b>
<b>FDEK101PWA</b>		ηλεκτρικός	064.0516	517 x 890 x 1010	380 x 549 x 620	10 x GN 1/1	15,7	-	100	380-415	<b>8.120 €</b>



**Ηλεκτρική στόφα 8 θέσεων  
LM8T64**

064.0496 1.803 €

**Δέχεται GN 1/1 και ταψί 60 x 40 cm**

Ρυθμιζόμενα και κινούμενα πλαισιά.  
Δοχείο GN 1/1 βάθους 40 mm για τοποθέτηση στο κάτω μέρος του θαλάμου.

Λειτουργίες: Ξεκούραση, συντήρηση.

Θερμοκρασία: 20 - 60°C.

Απόσταση οδηγών: 75 mm



**Ηλεκτρική στόφα 6+6 θέσεων  
LM12T64**

064.0497 1.968 €

**Δέχεται GN 1/1 και ταψί 60 x 40 cm**

Ρυθμιζόμενα και κινούμενα πλαισιά.  
Δοχείο GN 1/1 βάθους 40mm για τοποθέτηση στο κάτω μέρος του θαλάμου.

Λειτουργίες: Ξεκούραση, συντήρηση.

Θερμοκρασία: 20 - 60°C.

Απόσταση οδηγών: 75 mm



**Ηλεκτρική στόφα 8+8 θέσεων  
LM16T64**

064.0498 2.068 €

**Δέχεται GN 1/1 και ταψί 60 x 40 cm**

Ρυθμιζόμενα και κινούμενα πλαισιά.  
Δοχείο GN 1/1 βάθους 40mm για τοποθέτηση στο κάτω μέρος του θαλάμου.

Λειτουργίες: Ξεκούραση, συντήρηση.

Θερμοκρασία: 20 - 60°C.

Απόσταση οδηγών: 75 mm

	διαστάσεις (Π x Β x Υ) mm	ισχύς W	βάρος kg	τάση
<b>LM8T64</b>	825 x 726 x 930	2.000	70	220-240V / 50-60Hz
<b>LM12T64</b>	995 x 811 x 730	2.000	72,5	220-240V / 50-60Hz
<b>LM16T64</b>	995 x 811 x 830	2.000	78	220-240V / 50-60Hz



**Εξοπλισμός:**

Ακίδα θερμοκρασίας πολλαπλών σημείων.  
Βιβλίο συνταγών.  
10 μονές δόσεις απορρυπαντικού.

**Λειτουργίες:**

Ξηρό μαγείρεμα (30°C-300°C).  
Μαγείρεμα στον ατμό.  
Mixed cooking (συνδυασμός).  
Αργό μαγείρεμα και μαγείρεμα Delta T.  
**Multilevel:** Μαγείρεμα σε διαφορετικά ταψιά ταυτόχρονα.  
Διατήρηση σε θερμοκρασία σερβιρίσματος.  
Αποξήρανση.  
Παστερίωση.  
Finishing (ολοκλήρωση).  
Αναγέννηση.  
Πλύσιμο.

**Χαρακτηριστικά:**

Οθόνη αφής 7" με εμφάνιση σε Dual Tone ή Color mode.  
Ανεμιστήρας με ρύθμιση ταχύτητας 20-100% και με αυτόματη αντιστροφή λειτουργίας.  
USB για λήψη δεδομένων HACCP και ενημέρωση συνταγών.  
**Double Steam Balance:** τεχνολογία έγχυσης ατμού στην διάρκεια της προθέρμανσης.  
Θάλαμος από γαλιστερό inox Linen. Είναι πιο αποτελεσματικό υλικό στον καθαρισμό και δεν απαιτεί προϊόν για ξέπλυμα ανεξάρτητα από την σκληρότητα του νερού.  
Σύστημα πλύσης με επανακυκλοφορία για εξοικονόμηση νερού και απορρυπαντικού.  
Τρεις λειτουργίες πλύσης (soft, medium, hard) για χρήση ανάλογα με την κατάσταση του φούρνου.  
Άνοιγμα πόρτας 2 σταδίων.  
Φωτισμός LED.  
**COSMO Wi-Fi:** Σύστημα σύνδεσης των συσκευών ψύξης, μαγειρέματος και αποθήκευσης της MODULAR μεταξύ τους για απομακρυσμένο έλεγχο.



Περιλαμβάνεται το τρολέϊ μεταφοράς

**QUBI**

μοντέλο		κωδικός	εξωτερικές διαστάσεις (Π x Β x Υ) mm	εσωτερικές διαστάσεις (Π x Β x Υ) mm	χωρητικότητα GN 1/1	ισχύς ρεύμα kW	ισχύς αέριο kW	Βάρος kg	τάση	
<b>QUBI6G</b>	υγραερίου	064.0521	900 x 850 x 840	410 x 680 x 470	6	3	9	146	220-240	<b>12.900 €</b>
<b>QUBI6</b>	ηλεκτρικός	064.0518	900 x 850 x 840	410 x 680 x 470	6	14.1	-	135	380-415	<b>10.750 €</b>
<b>QUBI10G</b>	υγραερίου	064.0522	900 x 850 x 1120	410 x 680 x 750	10	3	20	169	220-240	<b>14.900 €</b>
<b>QUBI10</b>	ηλεκτρικός	064.0519	900 x 850 x 1120	410 x 680 x 750	10	19.2	-	155	380-415	<b>12.250 €</b>
<b>QUBI20G</b>	υγραερίου	064.0523	960 x 910 x 1950	410 x 680 x 1440	20	3	40	197	220-240	<b>27.600 €</b>
<b>QUBI20</b>	ηλεκτρικός	064.0520	960 x 910 x 1950	410 x 680 x 1440	20	39	-	320	380-415	<b>23.500 €</b>

## Το νέο σημείο αναφοράς

**iDensityControl:** Υψηλότερη απόδοση, εξοικονόμηση χρόνου και χρήματος και καλύτερη γεύση. Ως 50%\* παραγωγικότερα, ως 10%\* πιο γρήγορα και ως 10%\* μείωση κατανάλωσης ενέργειας και νερού.

**iCookingSuite:** Έξυπνο μαγείρεμα αποδοτικά, απλά, σίγουρα. Κάποιες φορές πρέπει να παρασκευαστούν 5 μπριζόλες, κάποιες άλλες 100. Πάντα στην ίδια ποιότητα. Το iCombi Pro συγκρίνει συνεχώς την κατάσταση του φαγητού με τον προβλεπόμενο στόχο, υπολογίζει την πρόοδο και προσαρμόζει έξυπνα τη θερμοκρασία.

**iProductionManager:** Τοποθετήστε απλώς το τρόφιμο στην οθόνη και αμέσως θα δείτε τι μπορείτε να παρασκευάσετε ταυτόχρονα. Απομένει μόνο είναι να δηλώσετε αν θέλετε να μαγειρέψετε με εξοικονόμηση χρόνου ή ενέργειας. Επιλέξτε αν τα γεύματα θα ολοκληρωθούν την ίδια στιγμή ή θα ξεκινήσετε την παραγωγή ταυτόχρονα. Το iCombi Pro θα σας ειδοποιήσει.

**iCareSystem:** Το iCombi Pro θα σας πει εάν είναι πολύ, μέτρια ή λίγο λερωμένο. Εσείς θα επιλέξετε τον τυπικό καθαρισμό ή τον καθαρισμό Eco. Με αφαλάτωση κατά



XS 6-2/3



iCombi Classic 6-1/1



iCombi Classic 6-2/1



iCombi Classic 10-1/1



iCombi Classic 10-2/1



iCombi Classic 20-1/1



iCombi Classic 20-2/1

### Επιλογές:

	XS 6-2/3	6-1/1	10-1/1	6-2/1	10-2/1	20-1/1	20-2/1
iCareSystem AutoDose	-	749 €	749 €	749 €	749 €	-	-
Αριστερό άνοιγμα για πόρτα συσκευής	422 €	422 €	422 €	422 €	422 €	-	-
Πακέτο τρόλεϊ ραφιών	-	364 €	445 €	509 €	614 €	-	-
Ενσωματωμένο σύστημα εκροής λιπών	-	846 €	846 €	846 €	846 €	3.576 €	3.576 €
MarineLine	585 €	867 €	867 €	867 €	867 €	1.179 €	1.179 €
HeavyDutyLine	-	623 €	623 €	623 €	623 €	1.292 €	1.342 €
SecurityLine	-	1.266 €	1.266 €	1.266 €	1.266 €	2.879 €	2.879 €
Κλείστρο ασφαλείας πόρτας	74 €	74 €	74 €	74 €	74 €	187 €	187 €
Ασφαλιζόμενος πίνακας χειρισμού	-	631 €	631 €	631 €	631 €	631 €	631 €
UltraVent εγκατεστημένο	3.551 €	-	-	-	-	-	-
UltraVent Plus εγκατεστημένο	5.442 €	-	-	-	-	-	-
Σύνδεση στην οθόνη λειτουργίας	75 €	75 €	75 €	75 €	75 €	75 €	75 €

τη διάρκεια της νύχτας. Με ως 50% λιγότερα χημικά\*. Αστραφτερή καθαριότητα χωρίς φωσφορικά άλατα. Θα απομνημονεύσει τις προτιμήσεις σας και την επόμενη φορά θα σας δείξει το κατάλληλο πρόγραμμα καθαρισμού.

**ConnectedCooking:** Θύρα WiFi στον βασικό εξοπλισμό για σύνδεση με την ασφαλή διαδικτυακή πλατφόρμα της RATIONAL. Διαμοιρασμός στοιχείων με όλα σας τα μαγειρικά συστήματα, υλικό για έμπνευση, αναβάθμιση λογισμικού, λήψη δεδομένων HACCP.

\*σε σύγκριση με τα προηγούμενα ήδη επιτυχημένα μοντέλα



		κωδικός	διαστάσεις (Π x Β x Υ) mm	μερίδες /ημέρα	χωρητικότητα			ισχύς kW	βάρος kg	τάση	
					1/2 GN	1/1 GN	2/1 GN				
<b>XS 6-2/3</b>	ηλεκτρικός	075.0504	655 x 621 x 567	20 - 80	6 x 2/3 GN			5,7	67	400V	<b>8.580 €</b>
<b>iCombi Pro 6-1/1</b>	υγραερίου 3P	075.0502	850 x 842 x 754	30 - 100	12	6		13	117	230V	<b>12.790 €</b>
	υγραερίου 3B/P	075.0503	850 x 842 x 754	30 - 100	12	6		13,5	117	230V	<b>12.790 €</b>
	φυσικού αερίου	075.0500	850 x 842 x 754	30 - 100	12	6		13	117	230V	<b>12.790 €</b>
	ηλεκτρικός	075.0501	850 x 842 x 754	30 - 100	12	6		10,8	99	400V	<b>10.730 €</b>
<b>iCombi Pro 6-2/1</b>	υγραερίου 3P	075.0510	1072 x 1042 x 754	60 - 160		12	6	28	144	230V	<b>19.010 €</b>
	υγραερίου 3B/P	075.0512	1072 x 1042 x 754	60 - 160		12	6	29,5	144	230V	<b>19.010 €</b>
	φυσικού αερίου	075.0511	1072 x 1042 x 754	60 - 160		12	6	28	144	230V	<b>19.010 €</b>
	ηλεκτρικός	075.0509	1072 x 1042 x 754	60 - 160		12	6	22,4	137	400V	<b>16.390 €</b>
<b>iCombi Pro 10-1/1</b>	υγραερίου 3P	075.0506	850 x 842 x 1014	80 - 150	20	10		22	155	230V	<b>17.490 €</b>
	υγραερίου 3B/P	075.0508	850 x 842 x 1014	80 - 150	20	10		23	155	230V	<b>17.490 €</b>
	φυσικού αερίου	075.0507	850 x 842 x 1014	80 - 150	20	10		22	155	230V	<b>17.490 €</b>
	ηλεκτρικός	075.0505	850 x 842 x 1014	80 - 150	20	10		18,9	127	400V	<b>15.080 €</b>
<b>iCombi Pro 10-2/1</b>	υγραερίου 3P	075.0514	1072 x 1042 x 1014	150 - 300		20	10	40	192	230V	<b>25.280 €</b>
	υγραερίου 3B/P	075.0516	1072 x 1042 x 1014	150 - 300		20	10	42	192	230V	<b>25.280 €</b>
	φυσικού αερίου	075.0515	1072 x 1042 x 1014	150 - 300		20	10	40	192	230V	<b>25.280 €</b>
	ηλεκτρικός	075.0513	1072 x 1042 x 1014	150 - 300		20	10	37,4	179	400V	<b>21.790 €</b>
<b>iCombi Pro 20-1/1</b>	υγραερίου 3P	075.0518	877 x 913 x 1807	150 - 300	40	20		42	284	230V	<b>28.820 €</b>
	υγραερίου 3B/P	075.0520	877 x 913 x 1807	150 - 300	40	20		44	284	230V	<b>28.820 €</b>
	φυσικού αερίου	075.0519	877 x 913 x 1807	150 - 300	40	20		42	284	230V	<b>28.820 €</b>
	ηλεκτρικός	075.0517	877 x 913 x 1807	150 - 300	40	20		37,2	263	400V	<b>25.510 €</b>
<b>iCombi Pro 20-2/1</b>	υγραερίου 3P	075.0522	1082 x 1117 x 1807	300 - 500		40	20	80	379	230V	<b>41.310 €</b>
	υγραερίου 3B/P	075.0524	1082 x 1117 x 1807	300 - 500		40	20	84	379	230V	<b>41.310 €</b>
	φυσικού αερίου	075.0523	1082 x 1117 x 1807	300 - 500		40	20	80	379	230V	<b>41.310 €</b>
	ηλεκτρικός	075.0521	1082 x 1117 x 1807	300 - 500		40	20	67,9	336	400V	<b>36.560 €</b>

## Παραγωγικό. Ισχυρό. Αξιοπίστο

**ClimatePlus:** Οι κορυφαίες τιμές αφύγρανσης και η δυνατότητα υγρασίας σε βήματα 10% δημιουργούν με ακρίβεια ιδανικές συνθήκες κλίματος στον θάλαμο ψσίματος. Για γρήγορα αποτελέσματα.

**Εξατομικευμένος προγραμματισμός:** Εύκολος προγραμματισμός έως και 100 προγραμμάτων με πολυεπίπεδες διαδικασίες μαγειρέματος έως και 12 βημάτα.

**Λειτουργία ατμού (30–130 °C):** Η ενεργή ατμογεννήτρια με ρύθμιση υγρασίας, βελτιστοποιήθηκε με προσαύξηση του βαθμού υγιεινής στην παραγωγή φρέσκου ατμού, κατά 10%. Εξασφαλίζει απόλυτη διάχυση του ατμού και με τη διατήρηση σταθερής θερμοκρασίας στο χώρο μαγειρέματος.

**Λειτουργία θερμού αέρα (30–300 °C):** Το φαγητό μαγειρεύεται ομοιόμορφα από όλες τις πλευρές χάρη στην ατομικά προσαρμοσμένη ταχύτητα κυκλοφορίας του ζεστού αέρα.



iCombi Classic 6-1/1



iCombi Classic 6-2/1



iCombi Classic 10-1/1



iCombi Classic 10-2/1



iCombi Classic 20-1/1



iCombi Classic 20-2/1

### Επιλογές:

	6-1/1	10-1/1	6-2/1	10-2/1	20-1/1	20-2/1
Αριστερό άνοιγμα για πόρτα συσκευής	422 €	422 €	422 €	422 €	–	–
Πακέτο τρόλεϊ ραφιών	364 €	445 €	509 €	614 €	–	–
Ενσωματωμένο σύστημα εκροής λιπών	846 €	846 €	846 €	846 €	3.576 €	3.576 €
MarineLine	867 €	867 €	867 €	867 €	1.179 €	1.179 €
HeavyDutyLine	623 €	623 €	623 €	623 €	1.292 €	1.342 €
SecurityLine	1.266 €	1.266 €	1.266 €	1.266 €	2.879 €	2.879 €
Κλειστό ασφαλείας πόρτας	74 €	74 €	74 €	74 €	187 €	187 €
Ασφαλιζόμενος πίνακας χειρισμού	631 €	631 €	631 €	631 €	631 €	631 €
UltraVent εγκατεστημένο	–	–	–	–	–	–
UltraVent Plus εγκατεστημένο	–	–	–	–	–	–
Σύνδεση στην οθόνη λειτουργίας	75 €	75 €	75 €	75 €	75 €	75 €

**Συνδυασμός λειτουργιών (30–300 °C):** Τα πλεονεκτήματα του θερμού ατμού, συνδυασμένα με τα πλεονεκτήματα του θερμού αέρα: σύντομος χρόνος μαγειρέματος, ελάχιστες απώλειες, έντονο άρωμα και λαχταριστό χρώμα.

**Καθαρισμός και αφαλάτωση:** Αυτόματος καθαρισμός, ακόμα και κατά τη διάρκεια της νύχτας, ταμπλέτες καθαρισμού χωρίς φωσφορικά άλατα και μειωμένη κατανάλωση απορρυπαντικού. Το σύστημα φροντίδας αποτρέπει επίσης την συσσώρευση αλάτων.



		κωδικός	διαστάσεις (Π x Β x Υ) mm	μερίδες /ημέρα	χωρητικότητα			ισχύς kW	βάρος kg	τάση	
					1/2 GN	1/1 GN	2/1 GN				
<b>iCombi Classic 6-1/1</b>		υγραερίου 3P	075.0529	850 x 842 x 754	30 - 100	12	6	13	101	230V	10.050 €
		υγραερίου 3B/P	075.0528	850 x 842 x 754	30 - 100	12	6	13,5	101	230V	10.050 €
		φυσικού αερίου	075.0527	850 x 842 x 754	30 - 100	12	6	13	101	230V	10.050 €
		ηλεκτρικός	075.0526	850 x 842 x 754	30 - 100	12	6	10,8	93	400V	8.430 €
<b>iCombi Classic 6-2/1</b>		υγραερίου 3P	075.0535	1072 x 1042 x 754	60 - 160	12	6	28	128	230V	14.950 €
		υγραερίου 3B/P	075.0537	1072 x 1042 x 754	60 - 160	12	6	29,5	128	230V	14.950 €
		φυσικού αερίου	075.0536	1072 x 1042 x 754	60 - 160	12	6	28	128	230V	14.950 €
		ηλεκτρικός	075.0534	1072 x 1042 x 754	60 - 160	12	6	22,4	131	400V	12.880 €
<b>iCombi Classic 10-1/1</b>		υγραερίου 3P	075.0531	850 x 842 x 1014	80 - 150	20	10	22	139	230V	13.750 €
		υγραερίου 3B/P	075.0533	850 x 842 x 1014	80 - 150	20	10	23	139	230V	13.750 €
		φυσικού αερίου	075.0532	850 x 842 x 1014	80 - 150	20	10	22	139	230V	13.750 €
		ηλεκτρικός	075.0530	850 x 842 x 1014	80 - 150	20	10	18,9	121	400V	11.860 €
<b>iCombi Classic 10-2/1</b>		υγραερίου 3P	075.0539	1072 x 1042 x 1014	150 - 300	20	10	40	184	230V	19.870 €
		υγραερίου 3B/P	075.0541	1072 x 1042 x 1014	150 - 300	20	10	42	184	230V	19.870 €
		φυσικού αερίου	075.0540	1072 x 1042 x 1014	150 - 300	20	10	40	184	230V	19.870 €
		ηλεκτρικός	075.0538	1072 x 1042 x 1014	150 - 300	20	10	37,4	160	400V	17.130 €
<b>iCombi Classic 20-1/1</b>		υγραερίου 3P	075.0543	877 x 913 x 1807	150 - 300	40	20	42	276	230V	24.770 €
		υγραερίου 3B/P	075.0545	877 x 913 x 1807	150 - 300	40	20	44	276	230V	24.770 €
		φυσικού αερίου	075.0544	877 x 913 x 1807	150 - 300	40	20	42	276	230V	24.770 €
		ηλεκτρικός	075.0542	877 x 913 x 1807	150 - 300	40	20	37,2	231	400V	21.930 €
<b>iCombi Classic 20-2/1</b>		υγραερίου 3P	075.0547	1082 x 1117 x 1807	300 - 500	40	20	80	371	230V	35.510 €
		υγραερίου 3B/P	075.0549	1082 x 1117 x 1807	300 - 500	40	20	84	371	230V	35.510 €
		φυσικού αερίου	075.0548	1082 x 1117 x 1807	300 - 500	40	20	80	371	230V	35.510 €
		ηλεκτρικός	075.0546	1082 x 1117 x 1807	300 - 500	40	20	67,9	304	400V	31.430 €

**Πακέτα αξεσουάρ**

60.76.088	<b>Πακέτο έναρξης γκριλ</b> – Αποτελείται από: 1 σταυρωτή και ραβδωτή σχάρα γκριλ 1/1 GN, 1 ταψί γκριλ και τηγανίσματος 1/1 GN, 1 CombiFry 1/1 GN, 1 σχάρα από ανοξείδωτο ατσάλι 1/1 GN.	<b>447 €</b>
60.76.089	<b>Κιτ έναρξης Snack &amp; Bake</b> – Αποτελείται από: 3 λαμαρίνες ψησίματος 1/1 GN, 1 Multibaker 1/1 GN, 1 δοχείο εμαγιέ γρανίτη 40 mm 1/1 GN.	<b>389 €</b>

**VarioSmoker**

Καπνιστήρι με τροφοδοτικό, στήριγμα τροφοδοτικού και καλώδια σύνδεσης. Ενσωμάτωση και έλεγχος μέσω των έξυπνων ροών μαγειρέματος του iCombi Pro (όχι για XS 6-2/3) μέσω σύνδεσης USB. Χειροκίνητη χρήση σε όλα τα iCombi Pro, iCombi Classic, SelfCookingCenter, CombiMaster Plus και στο CombiMaster.

Ηλεκτρική σύνδεση 90 - 240 V, 50/60 Hz, 150 W

60.75.371	VarioSmoker με βύσμα τύπου E/F	<b>691 €</b>
-----------	--------------------------------	--------------

**Λαμαρίνα ψησίματος, διάτρητη**

Λαμαρίνες ψησίματος με υψηλή θερμοαγωγιμότητα και αντικολλητική επιστρώση TriLax για άριστα αποτελέσματα ψησίματος σε θερμοκρασίες έως 300 °C.

60.74.147	2/3 GN (325 x 354 mm)	<b>54 €</b>
6015.1103	1/1 GN (325 x 530 mm)	<b>70 €</b>
6015.2103	2/1 GN (650 x 530 mm)	<b>103 €</b>
6015.1000	Πρότυπο αρτοποιίας 400 x 600 mm	<b>85 €</b>

**Λαμαρίνα ψησίματος, μη διάτρητες**

Λαμαρίνες ψησίματος με υψηλή θερμοαγωγιμότητα και αντικολλητική επιστρώση TriLax για άριστα αποτελέσματα ψησίματος σε θερμοκρασίες έως 300 °C.

60.73.671	2/3 GN (325 x 354 mm)	<b>56 €</b>
6013.1103	1/1 GN (325 x 530 mm)	<b>73 €</b>
6013.2103	2/1 GN (650 x 530 mm)	<b>109 €</b>
6013.1003	Πρότυπο αρτοποιίας 400 x 600 mm	<b>89 €</b>

**Σταυρωτή και ραβδωτή σχάρα γκριλ**

Η σταυρωτή και ραβδωτή σχάρα γκριλ με αντικολλητική επιστρώση TriLax επιτρέπει τη δημιουργία κλασικών γραμμών ψησίματος στη μία πλευρά ή αυθεντικό αμερικάνικο μοτίβο steakhouse στην άλλη.

60.73.802	1/2 GN (325 x 265 mm)	<b>124 €</b>
60.73.801	2/3 GN (325 x 354 mm)	<b>127 €</b>
60.73.314	1/1 GN (325 x 530 mm)	<b>165 €</b>

**Ταψί γκριλ και τηγανίσματος**

Ταψί γκριλ και τηγανίσματος πολλαπλών χρήσεων με αντικολλητική επιστρώση TriLax, ιδανικό για διαγώνιες γραμμές μοτίβων σε κρεατικά, ψάρια και λαχανικά. Η περιφερειακή προεξοχή στο πίσω μέρος είναι ιδανική για το ψήσιμο τροφίμων με υψηλή περιεκτικότητα σε λιπαρά ή υγρά.

60.71.617	1/1 GN (325 x 530 mm)	<b>165 €</b>
-----------	-----------------------	--------------

**Ταψί γκριλ και πίτσας**

Ταψί γκριλ και πίτσας υψηλής θερμοαγωγιμότητας με αντικολλητική επιστρώση TriLax. Ιδανικό για φρέσκες πίτσες ή πίτσες Convenience, τηγανίτες και λαγάνες σε θερμοκρασίες έως και 300 °C. Το πίσω μέρος είναι κατάλληλο για το ψήσιμο στη σχάρα μπριζόλας, λαχανικών ή ψαριών.

60.73.798	2/3 GN (325 x 354 mm)	<b>140 €</b>
60.70.943	1/1 GN (325 x 530 mm)	<b>182 €</b>
60.71.237	Πρότυπο αρτοποιίας 400 x 600 mm	<b>222 €</b>

**Σχάρα CombiGrill με βοήθημα φόρτωσης**

Με τη σχάρα CombiGrill με αντικολλητική επιστρώση TriLax λαμβάνετε τέλεια γράμμωση σε ψάρια και λαχανικά. Δεν απαιτείται προθέρμανση.

Το Βοήθημα φόρτωσης από ανοξείδωτο ατσάλι διευκολύνει το ψήσιμο στη σχάρα μεγάλων πολύ λεπτών προϊόντων στην προθερμασμένη σχάρα Combi-Grill.

6035.1017	Σχάρα CombiGrill 1/1 GN (325 × 530 mm)	149 €
60.73.848	Βοήθημα φόρτωσης για τη σχάρα CombiGrill 325 × 618 mm (για 1/1 GN (325 × 530 mm))	50 €

**Ταψί-τηγάνι**

Ο κυματοειδής πάτος εξασφαλίζει ομοιόμορφο ρόδισμα, ενώ η αντικολλητική επιφάνεια TriLax εμποδίζει το κόλλημα των τροφίμων. Η επιφάνεια στήριξης επιτρέπει την εύκολη και ασφαλή συγκράτηση σε περιπτώσεις μεγάλου όγκου τροφίμων.



60.73.286	Σετ με μικρά ταψιά-τηγάνια (4 τεμάχια μαζί με τη βάση στήριξης)	324 €
60.73.287	Σετ με μεγάλα ταψιά-τηγάνια (2 τεμάχια μαζί με τη βάση στήριξης)	240 €
60.73.271	Μικρό ταψί-τηγάνι (Ø16 cm)	70 €
60.73.272	Μεγάλο ταψί-τηγάνι (Ø25 cm)	97 €
60.73.212	Βάση στήριξης 1/1 GN για μικρό ταψί-τηγάνι	45 €
60.73.216	Βάση στήριξης 1/1 GN για μεγάλο ταψί-τηγάνι	45 €

**Multibaker**

Το Multibaker με αντικολλητική επιστρώση TriLax είναι κατάλληλο για την ετοιμασία μεγάλων ποσοτήτων αβγών ματιών, ομελετών, ρόστι και τორτίλας, κλπ.



60.73.764	1/3 GN (325 × 265 mm) 2 θέσεις	57 €
60.73.646	2/3 GN (325 × 354 mm) 5 θέσεις	85 €
60.71.157	1/1 GN (325 × 530 mm) 8 θέσεις	110 €

**CombiFry**

Για την παρασκευή μεγάλων ποσοτήτων προϊόντων στη σχάρα.

6019.1250	1/2 GN (325 × 265 mm)	84 €
60.73.619	2/3 GN (325 × 354 mm)	86 €
6019.1150	1/1 GN (325 × 530 mm)	112 €

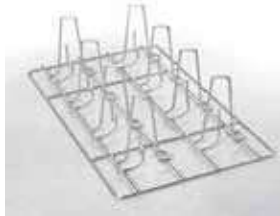
**Σούβλα κοτόπουλου και πάπιας**

Η σωστή διάταξη στα κοτόπουλα και στις πάπιες εξασφαλίζει ιδιαίτερα ζουμερό κρέας στήθους, καθώς και τραγανή και ομοιόμορφα ροδισμένη πέτσα.

6035.1015	Χωρητικότητα 4 τεμαχίων, μέγ. βάρος 1300 g, 1/2 GN (325 × 265 mm)	50 €
6035.1016	Χωρητικότητα 6 τεμαχίων, μέγ. βάρος 1800 g, 1/1 GN (325 × 530 mm)	60 €
6035.1006	Χωρητικότητα 8 τεμαχίων, μέγ. βάρος 1300 g, 1/1 GN (325 × 530 mm)	66 €
6035.1010	Χωρητικότητα 10 τεμαχίων, μέγ. βάρος 950 g, 1/1 GN (325 × 530 mm)	76 €
6035.1009	Χωρητικότητα 8 τεμαχίων, μέγ. βάρος 2200 g, 1/1 GN (325 × 530 mm)	119 €

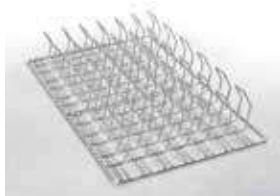
**Σχάρα για παιδάκια**

Η κατακόρυφη διάταξη στη σχάρα επιτρέπει να προψηθούν τέλεια τα παιδάκια με βέλτιστη χρήση της χωρητικότητας – και κατά τη διάρκεια της νύχτας.

6035.1018	1/1 GN (325 × 530 mm)	133 €
-----------	-----------------------	-------



**Potato Baker**

Με το Potato Baker της RATIONAL προετοιμάζετε ψητές πατάτες ή καλαμπόκια χωρίς αλουμινοχαρτό έως 50% ταχύτερα.

6035.1019	1/1 GN (325 × 530 mm)	133 €
-----------	-----------------------	-------

**Σούβλα ψησταριάς και ταντούρι**

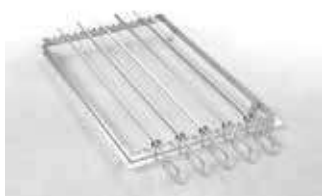
Ανοξείδωτες σούβλες και κατάλληλα πλαίσια σούβλας για το ψήσιμο κομματιών κρέατος και πουλερικών και ολόκληρων ψαριών και φιλέτων. Εξαιρετικά ανθεκτικές χάρη στο ανοξείδωτο ατσάλι υψηλής ποιότητας. Καθαρίζεται εύκολα στο πλυντήριο πιάτων.



60.75.782	Σετ 2/3 GN (325 × 354 mm) (1 πλαίσιο σούβλας και 5 σούβλες)	103 €
60.72.414	Σετ 1/1 GN (325 × 530 mm) (1 πλαίσιο σούβλας και 5 σούβλες)	144 €
60.74.963	Πλαίσιο σούβλας ψησταριάς και ταντούρι 2/3 GN (325 × 354 mm)	49 €
60.72.224	Πλαίσιο σούβλας ψησταριάς και ταντούρι 1/1 GN (325 × 530 mm)	64 €
60.75.783	5 σούβλες Ø5 mm, μήκος 265 mm για 2/3 GN (325 × 354 mm)	54 €
60.75.784	5 σούβλες Ø5 mm, μήκος 265 mm για 2/3 GN (325 × 354 mm)	54 €
60.75.785	5 σούβλες ψαριού 4 × 10 mm, μήκος 265 mm για 2/3 GN (325 × 354 mm)	59 €
60.72.416	3 σούβλες Ø5 mm, μήκος 530 mm για 1/1 GN (325 × 530 mm)	48 €
60.72.417	3 σούβλες Ø8 mm, μήκος 530 mm για 1/1 GN (325 × 530 mm)	55 €
60.72.418	3 σούβλες Ø5 mm, μήκος 530 mm για 1/1 GN (325 × 530 mm)	48 €
60.72.419	3 σούβλες Ø8 mm, μήκος 530 mm για 1/1 GN (325 × 530 mm)	55 €
60.72.420	3 σούβλες ψαριού 4 × 10 mm, μήκος 530 mm για 1/1 GN (325 × 530 mm)	55 €

**Φόρμα για Muffin και Timbal**

Οι φόρμες για Muffin και Timbal είναι κατασκευασμένες από εξαιρετικά ευέλικτο υλικό. Είναι ιδανικά κατάλληλες για το μαγείρεμα, π.χ. φλαν λαχανικών, τιμπάλας ψαριού, πουτίγκας με ψωμί, αβγών ποσέ, ιδιαίτερων επιδορπιών και πολλών άλλων. Χωρητικότητα πλήρωσης περίπου 100 ml.



6017.1002	300 × 400 mm (για 1/1 GN (325 × 530 mm))	94 €
6017.1001	400 × 600 mm (για 2/1 GN (650 × 530 mm)) και πρότυπο αρτοποιίας)	173 €

**Δοχεία εμαγιέ γρανίτη**

Η πολύ καλή θερμοαγωγιμότητα φροντίζει για ομοιόμορφο ρόδισμα. Πλήρως σχηματισμένες γωνίες για εύκολο σερβίρισμα ακόμα και των γωνιακών κομματιών. Ιδανικά για γλυκά ταψιού, ζύμες και πίτσες σε ταψί.



6014.1202	1/2 GN (325 × 265 mm), βάθος 20 mm	69 €
6014.1204	1/2 GN (325 × 265 mm), βάθος 40 mm	76 €
6014.1206	1/2 GN (325 × 265 mm), βάθος 60 mm	94 €
6014.2302	2/3 GN (325 × 354 mm), βάθος 20 mm	71 €
6014.2304	2/3 GN (325 × 354 mm), βάθος 40 mm	78 €
6014.2306	2/3 GN (325 × 354 mm), βάθος 60 mm	96 €
6014.2310	2/3 GN (325 × 354 mm), βάθος 100 mm	121 €
6014.1102	1/1 GN (325 × 530 mm), βάθος 20 mm	92 €
6014.1104	1/1 GN (325 × 530 mm), βάθος 40 mm	102 €
6014.1106	1/1 GN (325 × 530 mm), βάθος 60 mm	125 €
6014.1110	1/1 GN (325 × 530 mm), βάθος 100 mm	157 €
6014.2102	2/1 GN (650 × 530 mm), βάθος 20 mm	137 €
6014.2104	2/1 GN (650 × 530 mm), βάθος 40 mm	150 €
6014.2106	2/1 GN (650 × 530 mm), βάθος 60 mm	185 €
6014.1002	Πρότυπο αρτοποιίας 400 × 600 mm, βάθος 20 mm	113 €
6014.1004	Πρότυπο αρτοποιίας 400 × 600 mm, βάθος 40 mm	124 €
6014.1006	Πρότυπο αρτοποιίας 400 × 600 mm, βάθος 60 mm	152 €

**Φόρμα για πίτσα**

Φόρμα πίτσας για τρόλεϊ πιάτων, για το ψήσιμο πίτσας Convenience σε πολύ σύντομο χρόνο. Φορτώστε τις φόρμες πίτσας στο τρόλεϊ πιάτων και ολοκληρώστε το ψήσιμο με το Finishing.



60.71.158	Πίτσα έως Ø280 mm	26 €
-----------	-------------------	------



**Σχάρα από ανοξείδωτο ασάλι**

6010.2301	2/3 GN (325 × 354 mm)	35 €
6010.1101	1/1 GN (325 × 530 mm)	45 €
6010.2101	2/1 GN (650 × 530 mm)	77 €
6010.0103	Πρότυπο αρτοποιίας 400 × 600 mm	56 €

**Δοχείο από ανοξείδωτο ασάλι**

Το πάχος υλικού των δοχείων RATIONAL υπερβαίνει το τυπικό πάχος κατά έως και 33 %. Αυτό εξασφαλίζει κορυφαία σταθερότητα, ακόμα και σε μεγάλες ποσότητες πλήρωσης, καθώς και μεγάλη διάρκεια ζωής. Οι φαρμαρισμένες ράχες εξοικονομούν χώρο.

6013.2302	2/3 GN (325 × 354 mm), βάθος 20 mm	27 €
6013.2306	2/3 GN (325 × 354 mm), βάθος 65 mm	40 €
6013.1102	1/1 GN (325 × 530 mm), βάθος 20 mm	35 €
6013.1104	1/1 GN (325 × 530 mm), βάθος 40 mm	44 €
6013.1106	1/1 GN (325 × 530 mm), βάθος 65 mm	51 €

**Δοχείο διάτρητο από ανοξείδωτο ασάλι**

6015.1165	1/1 GN (325 × 530 mm), βάθος 55 mm	54 €
-----------	------------------------------------	------

**Τιμές κατόπιν συνεννόησης**

**Κάσκες Συμπύκνωσης  
ULTRAVENT**

**Τροχήλατη βάση  
για Mobile Catering**

**Σύστημα FINISHING®**

**Βάσεις και ντουλάπια**

## iVario Pro για εστιατόρια

Βράσιμο και τηγάνισμα μόνο με ένα σύστημα μαγειρέματος. Έως 4 φορές πιο γρήγορα και με έως 40% λιγότερη ενέργεια. Τα μοντέλα iVario Pro 2-S και 2-XS θα αντικαταστήσουν συμβατικές συσκευές όπως κουζίνες, κατασαρόλες, τηγάνια, φριτέζες, χύτρες ταχύτητας και μπεν μαρι. Είναι αδύνατο να φανταστεί κανείς το mise en place και το à la carte χωρίς αυτό.



	2-XS	Pro 2-S
Κωδικός	075.0301	075.0302
Ποσότητα μεριδών	Από 30	50-100
Ωφέλιμη χωρητικότητα	2 x 17 Lt	2 x 25 Lt
Επιφάνεια ψισίματος	2 x 2/3 GN (2 x 13 dm <sup>2</sup> )	2 x 1/1 GN (2 x 19 dm <sup>2</sup> )
Πλάτος	1100 mm	1100 mm
Βάθος	756 mm	938 mm
Ύψος (συμπερ. κάτω βάση/υποδομή)	485 mm (1080 mm)	485 mm (1080 mm)
Βάρος	117 kg	134 kg
Παροχή νερού	R 3/4"	R 3/4"
Εκροή νερού	DN 40	DN 40
Συνδεδεμένο φορτίο	14 kW	21 kW
Τάση	3 NAC 400V	3 NAC 400V
Ασφάλεια	20 A	32 A

### Βασικές συσκευές και παραλλαγές τοποθέτησης

	11.980 €	17.700 €
Βασική συσκευή (πλαστικά πόδια 90 mm)		
Στεγανή προς το δάπεδο τοποθέτηση (πλαστικά πόδια 45 mm και βάση στεγανοποίησης)	Χωρίς πρόσθετη χρέωση	Χωρίς πρόσθετη χρέωση
Κάτω βάση με πόδια	1.833 €	2.328 €
Κάτω βάση με ανοξειδωτα πόδια	1.907 €	2.403 €
Κάτω βάση με ρόδες	2.143 €	2.638 €
Κάτω βάση, ηλεκτρικά ρυθμιζόμενη ως προς το ύψος	3.145 €	3.641 €
Κάτω βάση για τοποθέτηση σε βάση με πλαίσιο τοποθέτησης	1.982 €	2.477 €
Βάση MarineLine	2.100 €	2.600 €

### Επιλογές

Μαγείρεμα με πίεση	-	2.830 €
iZoneControl	1.023 €	Συμπεριλαμβάνεται
Μαγείρεμα σε χαμηλή θερμοκρασία (κατά τη διάρκεια της νύχτας, sous vide, κονφί)	795 €	Συμπεριλαμβάνεται
WiFi	330 €	Συμπεριλαμβάνεται
Θύρα Ethernet	147 €	147 €
Πρίζα με διακόπτη προστασίας διαφυγής ρεύματος FI	215 €	215 €
Προετοιμασία σύνδεσης σε εγκατάσταση ενεργειακής βελτιστοποίησης	181 €	181 €
Προετοιμασία σύνδεσης SOLAS (Safety of Life at Sea)	192 €	192 €
Προετοιμασία σύνδεσης για απομακρυσμένη απενεργοποίηση και έξοδο σήματος	192 €	192 €
Επαφή άνευ δυναμικού	147 €	147 €
Πίνακας ελέγχου που κλειδώνει	624 €	624 €

## iVario Pro για catering και μεγάλες μονάδες

Διαχείριση μεγάλων ποσοτήτων φαγητού σε μικρό χρόνο. Χωρίς ανατρεπόμενα τηγάνια, βραστήρες και κύτρες ταχύτητας. Τα μοντέλα iVario Pro L ή XL μπορούν να αντικαταστήσουν τις συμβατικές συσκευές στην επαγγελματική κουζίνα. Είναι έως 4 φορές πιο γρήγορα και απαιτούν έως 40% λιγότερη ενέργεια για αυτό και είναι πραγματικά αναντικατάστατα.



	<b>Pro L</b>	<b>Pro XL</b>
Κωδικός	075.0303	075.0305
Ποσότητα μερίδων	100-300	100-500
Ωφέλιμη χωρητικότητα	100 Lt	150 Lt
Επιφάνεια ψοσίματος	2/1 GN (39 dm <sup>2</sup> )	3/1 GN (59 dm <sup>2</sup> )
Πλάτος	1030 mm	1365 mm
Βάθος	894 mm	894 mm
Ύψος (συμπερ. κάτω βάση/υποδομή)	608 mm (1078 mm)	608 mm (1078 mm)
Βάρος	196 kg	236 kg
Παροχή νερού	R 3/4"	R 3/4"
Εκροή νερού	DN 50	DN 50
Συνδεδεμένο φορτίο	27 kW	41 kW
Τιμή σύνδεσης με την επιλογή εξισορρόπησης ισχύος (Balanced Power)	21 kW	34 kW
Τάση	3 NAC 400V	3 NAC 400V
Ασφάλεια	40 A	63 A

### Βασικές συσκευές και παραλλαγές τοποθέτησης

Βασική συσκευή (χωρίς πόδια)	<b>19.420 €</b>	<b>25.810 €</b>
Υποδομή με πλαστικά πόδια	<b>773 €</b>	<b>773 €</b>
Υποδομή με ανοξείδωτα πόδια	<b>1.057 €</b>	<b>1.057 €</b>
Υποδομή με ρόδες	<b>1.227 €</b>	<b>1.227 €</b>
Υποδομή, ηλεκτρικά ρυθμιζόμενη ως προς το ύψος	<b>3.397 €</b>	<b>3.397 €</b>
Υποδομή για ρύθμιση πλαισίου βάσης	<b>980 €</b>	<b>980 €</b>
Επένδυση για την υποδομή	<b>397 €</b>	<b>453 €</b>
Αποθηκευτικός χώρος για υποδομή	<b>1.045 €</b>	<b>1.352 €</b>
Κιτ τοποθέτησης σε τοίχο	<b>2.185 €</b>	<b>2.309 €</b>

### Επιλογές

Μαγείρεμα με πίεση	<b>3.400 €</b>	<b>3.870 €</b>
iZoneControl	Συμπεριλαμβάνεται	Συμπεριλαμβάνεται
Μαγείρεμα σε χαμηλή θερμοκρασία (κατά τη διάρκεια της νύχτας, sous vide, κονφί)	Συμπεριλαμβάνεται	Συμπεριλαμβάνεται
WiFi	Συμπεριλαμβάνεται	Συμπεριλαμβάνεται
Θύρα Ethernet	<b>147 €</b>	<b>147 €</b>
Πρίζα με διακόπτη προστασίας διαφυγής ρεύματος FI	<b>215 €</b>	<b>215 €</b>
Προετοιμασία σύνδεσης σε εγκατάσταση ενεργειακής βελτιστοποίησης	<b>181 €</b>	<b>181 €</b>
Προετοιμασία σύνδεσης SOLAS (Safety of Life at Sea)	<b>192 €</b>	<b>192 €</b>
Προετοιμασία σύνδεσης για απομακρυσμένη απενεργοποίηση και έξοδο σήματος	<b>192 €</b>	<b>192 €</b>
Επαφή άνευ δυναμικού	<b>147 €</b>	<b>147 €</b>
Πίνακας ελέγχου που κλειδώνει	<b>624 €</b>	<b>624 €</b>
Σύνδεση ζεστού νερού	<b>397 €</b>	<b>397 €</b>
Balanced Power (ισοροπημένη ισχύς)	Χωρίς πρόσθετη χρέωση	Χωρίς πρόσθετη χρέωση

Οι τύποι 2-S, L και XL παραδίδονται χωρίς βασικό εξοπλισμό, με δυνατότητα αγοράς ειδικών σετ για εξοικονόμηση 10% έναντι μεμονομένων αγορών.

87.00.742 **Αξεσουάρ βασικού εξοπλισμού Τύπος 2-S** 1.002 €

Αποτελείται από:

2 × 60.75.359	Βραχίονας για αυτόματη ανύψωση και κατέβαση φορτίου, τύπος 2-S
1 × 60.74.986	Καλάθι μαγειρέματος, τύπος 2-S
1 × 60.75.330	Καλάθι τηγανίσματος, τύπος 2-S
2 × 60.74.663	Κάτω σχάρα δοχείου-πλέγμα βάσης, τύπος 2-S
1 × 60.71.643	Σπάτουλα 25
1 × 60.74.666	Σουρωτήρι, τύπος 2-S
1 × 60.73.927	Σφουγγάρι καθαρισμού

87.00.743 **Αξεσουάρ βασικού εξοπλισμού Τύπος L** 1.144 €

Αποτελείται από:

1 × 60.75.909	Βραχίονας για αυτόματη ανύψωση και κατέβαση φορτίου, τύπος L
2 × 60.74.983	Καλάθι μαγειρέματος, τύπος L, XL
2 × 60.74.663	Κάτω σχάρα δοχείου-πλέγμα βάσης, τύπος L, XL
1 × 60.77.042	Σπάτουλα 33
1 × 60.75.975	Σουρωτήρι, τύπος L
1 × 60.73.927	Σφουγγάρι καθαρισμού

87.00.744 **Αξεσουάρ βασικού εξοπλισμού Τύπος XL** 1.531 €

Αποτελείται από:

1 × 60.75.129	Βραχίονας για αυτόματη ανύψωση και κατέβαση φορτίου, τύπος XL
3 × 60.74.983	Καλάθι μαγειρέματος, τύπος L, XL
3 × 60.74.663	Κάτω σχάρα δοχείου-πλέγμα βάσης, τύπος L, XL
1 × 60.77.042	Σπάτουλα 33
1 × 60.74.908	Σουρωτήρι, τύπος XL
1 × 60.73.927	Σφουγγάρι καθαρισμού

Μόνο ο τύπος 2-XS περιλαμβάνει τα αξεσουάρ βασικού εξοπλισμού.

Αποτελείται από:

2 × 60.74.791	Βραχίονας για αυτόματη ανύψωση και κατέβαση φορτίου, τύπος 2-XS
1 × 60.75.019	Καλάθι τηγανίσματος, τύπος 2-XS
1 × 60.73.927	Σφουγγάρι καθαρισμού
1 × 60.74.970	Καλάθι μαγειρέματος, τύπος 2-XS
1 × 60.74.666	Σουρωτήρι, τύπος 2-XS



**Κιτ με 2 ραβ καθαρισμού σκληρά**

60.73.922 59 €



**Κιτ με 2 ραβ καθαρισμού μαλακά**

60.73.923 59 €



**Βραχίονας καθαρισμού**

60.73.925 155 €

Συμπεριλαμβάνονται 4 ραβ



**Κιτ 6 σφουγγαριών καθαρισμού**

60.73.924 125 €



**Καθαριστικό σάκρας**

9006.0153 74 €

Υγρό 10L

**Κιτ καθαρισμού**

60.73.920 201 €

Περιλαμβάνει:

- 10L καθαριστικό σάκρας,
- 1 βραχίονα καθαρισμού,
- 2 ραβ καθαρισμού σκληρά,
- 2 ραβ καθαρισμού μαλακά,
- 1 σφουγγάρι καθαρισμού.

**Σπάτουλα Spach 25, πλάτος 250 mm**

2-XS	Pro 2-S	Pro L	Pro XL
60.71.643			
<b>73 €</b>			

**Σπάτουλα Spach 33, πλάτος 330 mm**

2-XS	Pro 2-S	Pro L	Pro XL
60.77.042			
<b>93 €</b>			

**Σπάτουλα κυρτή μη διάτρητη**

Pro 2-S	Pro L	Pro XL
60.73.348		
<b>134 €</b>		

**Σπάτουλα κυρτή διάτρητη**

Pro 2-S	Pro L	Pro XL
60.73.586		
<b>134 €</b>		

**Σπάτουλα ανάδευσης**

Pro L	Pro XL
60.78.143	
<b>95 €</b>	

**Βραχίονας για αυτόματη ανύψωση και κατέβαση φορτίου - AutoLift**

2-XS	Pro 2-S	Pro L	Pro XL
60.74.791	60.75.359	60.75.909	60.75.129
<b>73 €</b>	<b>73 €</b>	<b>222 €</b>	<b>259 €</b>

**Καλάθι μαγειρέματος**

2-XS	Pro 2-S	Pro L	Pro XL
60.74.970	60.74.986	60.74.983	
<b>222 €</b>	<b>296 €</b>	<b>296 €</b>	

**Καλάθι ηθανιάματος**

2-XS	Pro 2-S	Pro L	Pro XL
60.75.019	60.75.330	60.75.391	
<b>222 €</b>	<b>296 €</b>	<b>296 €</b>	

**Σουρωτήρι**

2-XS	Pro 2-S	Pro L	Pro XL
60.74.666		60.75.975	60.74.908
<b>85 €</b>		<b>147 €</b>	<b>147 €</b>

**Κάτω σχάρα δοχείου (πλέγμα βάσης)**

2-XS	Pro 2-S	Pro L	Pro XL
60.74.832	60.74.663		
<b>73 €</b>	<b>97 €</b>		



**Κιτ 4 καλαθιών μερίδων διάτρητα με πλαίσιο**

2-XS
60.75.300
382 €



**Κιτ 6 καλαθιών μερίδων διάτρητα με πλαίσιο**

Pro 2-S
60.75.305
569 €



**Κιτ 4 καλαθιών μερίδων μη διάτρητα με καπάκι και πλαίσιο**

2-XS
60.75.978
382 €



**Κιτ 6 καλαθιών μερίδων μη διάτρητα με καπάκι και πλαίσιο**

Pro 2-S
60.75.306
569 €

**Κιτ 4 καλαθιών μερίδων για τηγάνισμα διάτρητα με πλαίσιο**

2-XS
60.75.979
382 €



**Κιτ 6 καλαθιών μερίδων για τηγάνισμα διάτρητα με πλαίσιο**

Pro 2-S
60.75.307
569 €

**Κιτ 4 καλαθιών μερίδων διάτρητα + 4 καλαθιών μερίδων μη διάτρητα με καπάκι και 2 πλαίσια**

2-XS
60.76.407
688 €



**Κιτ 6 καλαθιών μερίδων διάτρητα + 6 καλαθιών μερίδων μη διάτρητα με καπάκι και 2 πλαίσια**

Pro 2-S
60.76.408
1.024 €



**Κιτ 2 καλαθιών μερίδων μη διάτρητα με καπάκι**

2-XS	Pro 2-S
60.75.302	
159 €	



**Κιτ 2 καλαθιών μερίδων διάτρητα**

2-XS	Pro 2-S
60.75.303	
159 €	

**Κιτ 2 καλαθιών μερίδων για τηγάνισμα**

2-XS	Pro 2-S
60.75.982	
159 €	

**Κιτ 2 καπακιών για καλάθι μερίδων**

2-XS	Pro 2-S
60.75.311	
48 €	

**VarioMobil 1/1 GN**

2-XS	Pro 2-S
60.73.349	
850 €	

**VarioMobil 2/1 GN**

Pro L	Pro XL
60.70.107	
1.650 €	

**Τρόλεϊ καλαθιών**

Pro 2-S	Pro L	Pro XL
60.73.612		
1.212 €		

**Τρόλεϊ λαδιού**

Pro L	Pro XL
60.74.941	
4.990 €	

**Κιτ τοποθέτησης συσκευής**

2-XS	Pro 2-S	Pro L	Pro XL
60.76.118		60.72.905	
98 €		134 €	

**Rational USB Stick**

2-XS	Pro 2-S	Pro L	Pro XL
42.00.162			
17 €			



για μοντέλο	κωδικός	περιγραφή	διαστάσεις (Π x Β x Υ) mm	
2-XS	60.31.221	Με πόδια	1100 x 717 x 595	<b>1.833 €</b>

2-XS	60.31.538	Με ανοξείδωτα πόδια	1130 x 717 x 595	<b>1.907 €</b>
------	-----------	---------------------	------------------	----------------

2-XS	60.31.317	Με τροχούς	1145 x 717 x 595	<b>2.143 €</b>
------	-----------	------------	------------------	----------------



2-XS	60.31.540	Για τοποθέτηση σε βάση	1100 x 717 x 464	<b>1.982 €</b>
------	-----------	------------------------	------------------	----------------

2-XS	60.31.326	Ηλεκτρικά ρυθμιζόμενη ως προς το ύψος	1100 x 713 x 570-770	<b>3.145 €</b>
------	-----------	---------------------------------------	----------------------	----------------



2-XS	60.31.701	MarineLine*	1100 x 694 x 595	<b>2.100 €</b>
------	-----------	-------------	------------------	----------------

\* Απαιτείται το κιτ 60.76.118 για τη στερέωση του iVario στην κάτω βάση.



για μοντέλο	κωδικός	περιγραφή	διαστάσεις (Π x Β x Υ) mm	
Pro 2-S	60.31.319	Με πόδια	1100 x 899 x 595	<b>2.328 €</b>

Pro 2-S	60.31.539	Με ανοξείδωτα πόδια	1130 x 899 x 595	<b>2.403 €</b>
---------	-----------	---------------------	------------------	----------------

Pro 2-S	60.31.320	Με τροχούς	1145 x 899 x 595	<b>2.638 €</b>
---------	-----------	------------	------------------	----------------



Pro 2-S	60.31.541	Για τοποθέτηση σε βάση	1100 x 899 x 464	<b>2.477 €</b>
---------	-----------	------------------------	------------------	----------------

Pro 2-S	60.31.327	Ηλεκτρικά ρυθμιζόμενη ως προς το ύψος	1100 x 713 x 570-770	<b>3.641 €</b>
---------	-----------	---------------------------------------	----------------------	----------------

Pro 2-S	60.31.702	MarineLine*	1100 x 876 x 595	<b>2.600 €</b>
---------	-----------	-------------	------------------	----------------

\* Απαιτείται το κιτ 60.76.118 για τη στερέωση του iVario στην κάτω βάση.



Τα νέα ολοκληρωμένα συστήματα κουζίνας της modular μπορούν να καλύψουν οποιαδήποτε επαγγελματική ανάγκη. Διαθέτουν στιβαρή και αξιόπιστη κατασκευή, προσφέρουν μέγιστη απόδοση και κάθε τους λεπτομέρεια σχεδιάστηκε για να καλύψει τις ειδικές, εκλεπτυσμένες ανάγκες του πλέον απαιτητικού chef.



Οι επαγγελματικές και οι υπέρυθρες εστίες διαθέτουν επιφάνειες από κεραμικό γυαλί Schott με μεγάλη ανθεκτικότητα σε φορτίο.



Κατασκευή από ανοξείδωτο AISI 304 πάχους 10/20 mm.



Λαβές από αλουμίνιο με σατινέ φινίρισμα και στρογγυλεμένες άκρες.



Φλόγιστρα αερίου με πιλότο και μονή ή διπλή κορώνα. Σχάρες από μαντέμι με μεγάλες ακτίνες, ανθεκτικές σε φορτίο και κατάλληλες για σκεύη μικρότερης διαμέτρου.



Διακόπτες αλουμινίου με σατινέ φινίρισμα.



Δυνατότητα δημιουργίας νησίδων ψησίματος.

Επιλογές συνδυασμών όπως μπλοκ με δύο πλευρές (back to back) κ.α. Μέγιστο μήκος 4m.



Διαμορφωμένη επιφάνεια από AISI 304 πάχους 0,8mm.  
Καυστήρες αλουμινίου με μονή και διπλή κορώνα και καπάκι αλουμινίου.  
Πιεζοηλεκτρική εκκίνηση.

**Εξοπλισμός:** κιτ μετατροπής σε φυσικό αέριο.

### Κουζίνες αερίου επιτραπέζιες



μοντέλο	κωδικός	διαστάσεις (Π x Β x Υ) mm	εστίες	τύπος εστιών	ισχύς εστιών kW	συνολική ισχύς kW	Βάρος kg	
<b>F60/30PCG/T</b>	 064.0232	300 x 600 x 300	2	Pressed top	1x3,3 + 1x3,6	6,9	10	<b>830 €</b>
<b>F60/60PCG/T</b>	 064.0255	600 x 600 x 300	4	Pressed top	2x3,3 + 2x3,6	13,8	17	<b>1.273 €</b>
<b>F60/90PCG/T</b>	 064.0268	900 x 600 x 300	5	Pressed top	2x3,3 + 3x3,6	17,4	22	<b>1.575 €</b>



Κουζίνες αερίου με φούρνο convection  
Διαμορφωμένη επιφάνεια από AISI 304 πάχους 0,8mm.  
Καυστήρες αλουμινίου με μονή και διπλή κορώνα και καπάκι αλουμινίου.  
Πιεζοηλεκτρική εκκίνηση.  
Ηλεκτρικός φούρνος convection 3kW, 95°-300°C.  
Θάλαμος από AISI 430 με εσωτερικές διαστάσεις:  
GN 2/3: 390 x 340 x 325 mm  
GN 1/1: 570 x 340 x 325 mm

**Εξοπλισμός:** 1 σκάρα (2/3 ή 1/1 ανάλογα με το μοντέλο).

### Κουζίνες αερίου με φούρνο convection

μοντέλο	κωδικός	διαστάσεις (Π x Β x Υ) mm	φούρνος /ισχύς	εστίες	τύπος εστιών	ισχύς εστιών kW	συνολική ισχύς kW	Βάρος kg	τάση	
<b>F60/60CFGE</b>	 064.0256	600 x 600 x 850	2/3, 3kW	4	Pressed top	2x3,3 + 2x3,6	13,8+3	78	220-240/1	<b>2.732 €</b>
<b>F60/90CFGE</b>	 064.0269	900 x 600 x 850	1/1, 3kW	5	Pressed top	2x3,3 + 3x3,6	17,4+3	78	220-240/1	<b>3.283 €</b>



Διαμορφωμένη επιφάνεια από AISI 304 πάχους 0,8mm.  
Στρογγυλές εστίες Ø180mm από μαντέμι.  
Ρυθμιζόμενη θερμοκρασία με 6 επίπεδα έντασης.

### Κουζίνες ηλεκτρικές επιτραπέζιες

μοντέλο	κωδικός	διαστάσεις (Π x Β x Υ) mm	εστίες	τύπος εστιών	ισχύς εστιών kW	συνολική ισχύς kW	βάρος kg	τάση	
<b>F60/30PCEE/T</b>	⚡ 064.0315	300 x 600 x 300	2	Ø180	2x1,5	3	11	380-415/3N	<b>594 €</b>
<b>F60/30PCE/T</b>	⚡ 064.0314	300 x 600 x 300	2	Ø180	2x2	4	11	380-415/3N	<b>692 €</b>
<b>F60/60PCEE/T</b>	⚡ 064.0327	600 x 600 x 300	4	Ø180	4x1,5	6	17	380-415/3N	<b>968 €</b>
<b>F60/60PCE/T</b>	⚡ 064.0325	600 x 600 x 300	4	Ø180	4x2	8	17	380-415/3N	<b>1.093 €</b>
<b>F60/90PCEE/T</b>	⚡ 064.0343	900 x 600 x 300	5	Ø180	5x1,5	7,5	17	380-415/3N	<b>1.327 €</b>
<b>F60/90PCE/T</b>	⚡ 064.0341	900 x 600 x 300	5	Ø180	5x2	10	17	380-415/3N	<b>1.519 €</b>



Διαμορφωμένη επιφάνεια από AISI 304 πάχους 0,8mm.  
Στρογγυλές εστίες Ø180mm από μαντέμι.  
Ρυθμιζόμενη θερμοκρασία με 6 επίπεδα έντασης.  
Ηλεκτρικός φούρνος με αέρα 3kW, 95°-300°C, θάλαμος από AISI 430.

**Εξοπλισμός:** 1 σχάρα (2/3 ή 1/1 ανάλογα με το μοντέλο).

### Κουζίνες ηλεκτρικές με φούρνο convection

μοντέλο	κωδικός	διαστάσεις (Π x Β x Υ) mm	φούρνος /ισχύς	εστίες	τύπος εστιών	ισχύς εστιών kW	συνολική ισχύς kW	βάρος kg	τάση	
<b>F60/60CFE</b>	⚡ 064.0326	600 x 600 x 850	2/3, 3kW	4	Ø180	4x2	8+3	56	380-415/3N	<b>2.580 €</b>
<b>F60/90CFEE</b>	⚡ 064.0344	900 x 600 x 850	1/1, 3kW	5	Ø180	5x1,5	7,5+3	75	380-415/3N	<b>2.760 €</b>
<b>F60/90CFE</b>	⚡ 064.0342	900 x 600 x 850	1/1, 3kW	5	Ø180	5x2	10+3	75	380-415/3N	<b>2.898 €</b>



Κάδος 14L (251x374x185mm) ή 30L (551x374x190mm).  
Κατασκευή από AISI 316 χωρίς κολλήσεις.  
Χειροκίνητη πλήρωση νερού.  
Βρυσάκι αποστράγγισης με ασφάλεια στο πάνελ ελέγχου.  
Ψευδοπυθμένας, περιλαμβάνεται ταψί συλλογής (κατάλληλο για πλυντήριο πιάτων).

**Δεν περιλαμβάνονται καλάθια.**

**Προαιρετικά (έξτρα χρέωση):** οριζόντια ή κάθετα καλάθια 1/8 και 2/8.

### Βραστήρες ζυμαρικών ηλεκτρικοί επιτραπέζιοι

μοντέλο	κωδικός	διαστάσεις (Π x Β x Υ) mm	κάδος L	ισχύς kW	βάρος kg	τάση	
<b>F60/30CPE/1V14/T</b> ⚡	064.0076	300 x 600 x 300	14	3	13	220-240/1	<b>1.179 €</b>
<b>F60/60CPE/1V30/T</b> ⚡	064.0078	600 x 600 x 300	30	9	20	380-415/3N	<b>1.605 €</b>

<b>Καλάθι 1/8 (100x140x160 mm)</b>	064.0476	<b>108 €</b>
<b>Καλάθι 2/8 (100x280x160 mm)</b>	064.0477	<b>158 €</b>
<b>Καπάκι κάδου 30cm</b>	064.0482	<b>40 €</b>
<b>Καπάκι κάδου 60cm</b>	064.0481	<b>70 €</b>

## Bain Marie



Κάδος 15L (245x467x155 mm) ή 30L (510x467x185 mm).  
Κατασκευή AISI 304 πάχους 0,8mm.  
Χειροκίνητη πλήρωση νερού.

**Εξοπλισμός:** 1 επέκταση αποχέτευσης, 1 ψευδοπυθμένας.  
**Δεν περιλαμβάνονται δοχεία GN.**

### Bain Marie ηλεκτρικά επιτραπέζια

μοντέλο	κωδικός	διαστάσεις (Π x Β x Υ) mm	χωρητικότητα	κάδος L	ισχύς kW	βάρος kg	τάση	
<b>F60/30BME/T</b> ⚡	064.0357	300 x 600 x 300	1 x GN 1/2	15	1,5	11	220-240/1	<b>900 €</b>
<b>F60/60BME/T</b> ⚡	064.0364	600 x 600 x 300	1 x GN 1/1	30	3	26	220-240/1	<b>994 €</b>



Κάδος από AISI 304 με διάσταση 247x300x210mm.  
 Δέχεται καλάθι 220x300x110mm.  
 Οριζόντιοι καυστήρες με πιεζοηλεκτρική ανάφλεξη.  
 Θερμοστάτης ασφαλείας, ρύθμιση θερμοκρασίας έως 190°C.

**Εξοπλισμός:** καλάθι(α), καπάκι(α), φίλτρο κάδου, ταψί αποστράγγισης λαδιού, κιτ μετατροπής σε φυσικό αέριο.

### Φριτέζες αερίου επιτραπέζιες

μοντέλο	κωδικός	διαστάσεις (Π x Β x Υ) mm	τύπος αντίστασης	καλάθια	κάδος	ισχύς kW	βάρος kg	
<b>F60/30FRGV/1V8/T</b>	064.0444	300 x 600 x 300	φλογουαλοι εντός του κάδου	1	1x8L	6,8	18,5	<b>1.661 €</b>
<b>F60/60FRGV/2V8/T</b>	064.0453	600 x 600 x 300	φλογουαλοι εντός του κάδου	2	2x8L	13,6	34	<b>2.750 €</b>

**Καλάθι 1/2 8L & 10L (110x250x110 mm)**

064.0569

**70 €**

**Καλάθι full 8L (255x230x110 mm)**

064.0593

**85 €**



Κάδος από AISI 304 με διάσταση 244x364x169mm.  
 Δέχεται καλάθι(α) διάστασης 220x300x110mm.  
 Δίσκος συλλογής λαδιού εντός του κάδου.

**Εξοπλισμός:** καλάθι(α), καπάκι(α), φίλτρο κάδου, 1 επέκταση αποστράγγισης.  
**Προθέρμανση λαδιού (190°C) σε 5".**  
**Παραγωγή 8Kg/h.**

### Φριτέζες ηλεκτρικές επιτραπέζιες

μοντέλο	κωδικός	διαστάσεις (Π x Β x Υ) mm	τύπος αντίστασης	καλάθια	κάδος	ισχύς kW	βάρος kg	τάση	
<b>F60/30FRESE/1V10/T</b>	064.0467	300 x 600 x 300	ανακλιόμενες	1	1x10L	7,5	15	380-415/3N	<b>1.262 €</b>
<b>F60/30FRES/1V10/T</b>	064.0466	300 x 600 x 300	ανακλιόμενες	1	1x10L	9	15	380-415/3N	<b>1.326 €</b>
<b>F60/60FRESE/2V10/T</b>	064.0469	600 x 600 x 300	ανακλιόμενες	2	2x10L	15	26	380-415/3N	<b>2.252 €</b>
<b>F60/60FRES/2V10/T</b>	064.0468	600 x 600 x 300	ανακλιόμενες	2	2x10L	18	26	380-415/3N	<b>2.362 €</b>

**Καλάθι 1/2 8L & 10L (110x250x110 mm)**

064.0569

**70 €**

**Καλάθι full 10L (220x300x110 mm)**

064.0584

**118 €**



Επιφάνεια χρωμίου με επικάλυψη hard mirror.  
Ρύθμιση θερμοκρασίας με θερμοστατική βαλβίδα.  
Ελαφρά κλίση για την διέξοδο των υγρών.  
Αφαιρούμενος λιποσυλλέκτης (κατάλληλος για πλύσιμο σε πλυντήριο πιάτων).  
Πλαϊνή προστασία από πιτσιλιές και σταγόνες.

**Εξοπλισμός:** κιτ μετατροπής σε φυσικό αέριο.





### Εστίες- Πλατό αερίου επιτραπέζιες

μοντέλο	κωδικός	διαστάσεις (Π x Β x Υ) mm	τύπος επιφάνειας	επιφάνεια (Π x Β) mm	ισχύς kW	βάρος kg	
<b>F60/30FTG/CL/T</b>	 064.0172	300 x 600 x 300	Λεία	296 x 470	5,2	30	<b>1.668 €</b>
<b>F60/30FTG/CR/T</b>	 064.0173	300 x 600 x 300	Ραβδωτή	296 x 470	5,2	30	<b>1.719 €</b>
<b>F60/60FTG/CL/T</b>	 064.0154	600 x 600 x 300	Λεία	596 x 470	10,4	47	<b>2.319 €</b>
<b>F60/60FTG/CLR/T</b>	 064.0153	600 x 600 x 300	2/3 λεία 1/3 ραβδωτή	596 x 470	10,4	42	<b>2.357 €</b>



Επιφάνεια χρωμίου με επικάλυψη hard mirror.  
Ρύθμιση θερμοκρασίας με θερμοστάτη ασφαλείας.  
Ενισχυμένες αντιστάσεις.  
Ελαφρά κλίση για την διέξοδο των υγρών.  
Αφαιρούμενος λιποσυλλέκτης (κατάλληλος για πλύσιμο σε πλυντήριο πιάτων).  
Πλαϊνή προστασία από πιτσιλιές και σταγόνες.

### Εστίες- Πλατό ηλεκτρικές επιτραπέζιες

μοντέλο	κωδικός	διαστάσεις (Π x Β x Υ) mm	τύπος επιφάνειας	επιφάνεια (Π x Β) mm	ισχύς kW	βάρος kg	τάση	
<b>F60/30FTE/CL/T</b>	 064.0192	300 x 600 x 300	Λεία	296 x 470	3	22,5	380-415/3N	<b>1.456 €</b>
<b>F60/30FTE/CR/T</b>	 064.0193	300 x 600 x 300	Ραβδωτή	296 x 470	3	22,5	380-415/3N	<b>1.559 €</b>
<b>F60/60FTE/CL/T</b>	 064.0201	600 x 600 x 300	Λεία	596 x 470	6	41,5	380-415/3N	<b>2.044 €</b>
<b>F60/60FTE/CLR/T</b>	 064.0200	600 x 600 x 300	2/3 λεία 1/3 ραβδωτή	596 x 470	6	41,5	380-415/3N	<b>2.233 €</b>



Κατασκευή από AISI 304.  
Μοντέλα με συρτάρι και με οδηγούς πλήρους επέκτασης.  
Μοντέλο με λάντζα (εξοπλισμός: βρύση, σιφόνι, αποχέτευση).

#### Ουδέτερα στοιχεία επιτραπέζια

μοντέλο	κωδικός	διαστάσεις (Π x Β x Υ) mm	συρτάρι	λάντζα & βρύση	βάρος kg	
<b>F60/30PLC/T</b>	064.0387	300 x 600 x 300	Ναι	-	11	<b>482 €</b>
<b>F60/60PLC/T</b>	064.0404	600 x 600 x 300	Ναι	-	21	<b>713 €</b>
<b>F60/60LA/T</b>	064.0405	600 x 600 x 300	-	Ναι	18	<b>994 €</b>



Διαμορφωμένη επιφάνεια (Pressed top) από AISI 304 πάχους 2mm.  
Επιπλέον μοντέλα με εμαγέ τάσια και, προαιρετικά, με ιnox τάσια.  
Καυστήρες από μαντέμι, με μονή και διπλή κορώνα και καπάκι από ορείχαλκο.  
Σχάρες κατάλληλες για πλυντήριο πιάτων και για ελάχιστη διάμετρο σκεύους 12cm.  
Πιεζοηλεκτρική εκκίνηση.

**Εξοπλισμός:** κιτ μετατροπής σε φυσικό αέριο.

**Ενδεικτικός χρόνος βρασμού** (2L νερό σε σκεύος Ø28):

3,5kW σε 7'25"

3,7kW σε 7'

5,5kW σε 6'10"

6 kW σε 6'

### Κουζίνες αερίου επιτραπέζιες

μοντέλο	κωδικός	διαστάσεις (Π x Β x Υ) mm	εστίες	τύπος εστιών	ισχύς εστιών kW	συνολική ισχύς kW	βάρος kg	
<b>R70/40PCGB/T</b>	064.0235	400 x 730 x 280	2	Εμαγέ τάσια	1x5,5 + 1x3,7	9,2	40	<b>1.320 €</b>
<b>R70/80PCGB/T</b>	064.0257	800 x 730 x 280	4	Εμαγέ τάσια	2x5,5 + 2x3,7	18,4	59	<b>2.206 €</b>
<b>R70/120PCGB/T</b>	064.0276	1200 x 730 x 280	6	Εμαγέ τάσια	2x5,5 + 4x3,7	25,8	85	<b>3.066 €</b>
<b>R70/40PCG/T</b>	064.0533	400 x 730 x 280	2	Pressed top	1x3,5 + 1x6	9,5	40	<b>1.445 €</b>
<b>R70/80PCG/T</b>	064.0244	800 x 730 x 280	4	Pressed top	1x3,5 + 3x6	21,5	59	<b>2.455 €</b>
<b>R70/120PCG/T</b>	064.0270	1200 x 730 x 280	6	Pressed top	1x3,5 + 5x6	33,5	85	<b>3.440 €</b>



Διαμορφωμένη επιφάνεια (Pressed top) από AISI 304 πάχους 2mm.  
Επιπλέον μοντέλα με εμαγέ τάσια και, προαιρετικά, με ιnox τάσια.  
Καυστήρες από μαντέμι, με μονή και διπλή κορώνα και καπάκι από ορείχαλκο.  
Σχάρες κατάλληλες για πλυντήριο πιάτων και για ελάχιστη διάμετρο σκεύους 12cm.  
Πιεζοηλεκτρική εκκίνηση.

**Εξοπλισμός:** κιτ μετατροπής σε φυσικό αέριο.

**Ενδεικτικός χρόνος βρασμού** (2L νερό σε σκεύος Ø28):

3,5kW σε 7'25"

3,7kW σε 7'

5,5kW σε 6'10"

6 kW σε 6'

### Κουζίνες αερίου με βάση

μοντέλο	κωδικός	διαστάσεις (Π x Β x Υ) mm	πόρτες βάσης	εστίες	τύπος εστιών	ισχύς εστιών kW	συνολική ισχύς kW	βάρος kg	
<b>R70/40PCGB/A</b>	064.0236	400 x 730 x 870	-	2	Εμαγέ τάσια	1x5,5 + 1x3,7	9,2	53	<b>1.673 €</b>
<b>R70/40PCGB/P</b>	064.0237	400 x 730 x 870	1	2	Εμαγέ τάσια	1x5,5 + 1x3,7	9,2	56	<b>1.895 €</b>
<b>R70/80PCGB/A</b>	064.0258	800 x 730 x 870	-	4	Εμαγέ τάσια	2x5,5 + 2x3,7	18,4	71	<b>2.622 €</b>
<b>R70/80PCGB/P</b>	064.0261	800 x 730 x 870	2	4	Εμαγέ τάσια	2x5,5 + 2x3,7	18,4	78	<b>3.069 €</b>
<b>R70/120PCGB/A</b>	064.0277	1200 x 730 x 870	-	6	Εμαγέ τάσια	2x5,5 + 4x3,7	25,8	98	<b>3.706 €</b>
<b>R70/120PCGB/P</b>	064.0281	1200 x 730 x 870	3	6	Εμαγέ τάσια	2x5,5 + 4x3,7	25,8	109	<b>4.376 €</b>
<b>R70/40PCG/A</b>	064.0233	400 x 730 x 870	-	2	Pressed top	1x3,5 + 1x6	9,5	53	<b>1.798 €</b>
<b>R70/40PCG/P</b>	064.0234	400 x 730 x 870	1	2	Pressed top	1x3,5 + 1x6	9,5	56	<b>2.022 €</b>
<b>R70/80PCG/A</b>	064.0245	800 x 730 x 870	-	4	Pressed top	1x3,5 + 3x6	21,5	71	<b>2.871 €</b>
<b>R70/80PCG/P</b>	064.0248	800 x 730 x 870	2	4	Pressed top	1x3,5 + 3x6	21,5	78	<b>3.319 €</b>
<b>R70/120PCG/A</b>	064.0271	1200 x 730 x 870	-	6	Pressed top	1x3,5 + 5x6	33,5	98	<b>4.080 €</b>
<b>R70/120PCG/P</b>	064.0275	1200 x 730 x 870	3	6	Pressed top	1x3,5 + 5x6	33,5	109	<b>4.751 €</b>





Επιφάνεια από AISI 304 με πάχος 2mm.  
Στρογγυλές (Ø220mm) ή τετράγωνες εστίες (220x220mm) από μαντέμι.  
Λιποσυλλέκτης.  
Ρυθμιζόμενη θερμοκρασία με 6 επίπεδα έντασης.

Ενδεικτικός χρόνος βρασμού (2L νερό σε σκεύος Ø28): 5'30"

### Κουζίνες ηλεκτρικές επιτραπέζιες

μοντέλο	κωδικός	διαστάσεις (Π x Β x Υ) mm	εστίες	τύπος εστιών	ισχύς εστιών kW	συνολική ισχύς kW	βάρος kg	τάση	
R70/40PCE/T	⚡ 064.0316	400 x 730 x 280	2	Ø220	2x2,6	5,2	23,8	380-415/3N	1.089 €
R70/80PCE/T	⚡ 064.0328	800 x 730 x 280	4	Ø220	4x2,6	10,4	40,3	380-415/3N	1.638 €
R70/40PCEQ/T	⚡ 064.0319	400 x 730 x 280	2	220x220	2x2,6	5,2	23,8	380-415/3N	1.667 €
R70/80PCEQ/T	⚡ 064.0332	800 x 730 x 280	4	220x220	4x2,6	10,4	40,3	380-415/3N	2.797 €



Επιφάνεια από AISI 304 με πάχος 2mm.  
Στρογγυλές (Ø220mm) ή τετράγωνες εστίες (220x220mm) από μαντέμι.  
Λιποσυλλέκτης.  
Ρυθμιζόμενη θερμοκρασία με 6 επίπεδα έντασης.

Ενδεικτικός χρόνος βρασμού (2L νερό σε σκεύος Ø28): 5'30"

### Κουζίνες ηλεκτρικές με βάση

μοντέλο	κωδικός	διαστάσεις (Π x Β x Υ) mm	πόρτες βάσης	εστίες	τύπος εστιών	ισχύς εστιών kW	συνολική ισχύς kW	βάρος kg	τάση	
R70/40PCE/A	⚡ 064.0317	400 x 730 x 870	-	2	Ø220	2x2,6	5,2	36,5	380-415/3N	1.442 €
R70/40PCE/P	⚡ 064.0318	400 x 730 x 870	1	2	Ø220	2x2,6	5,2	40	380-415/3N	1.666 €
R70/80PCE/A	⚡ 064.0329	800 x 730 x 870	-	4	Ø220	4x2,6	10,4	58	380-415/3N	2.054 €
R70/80PCE/P	⚡ 064.0331	800 x 730 x 870	2	4	Ø220	4x2,6	10,4	64	380-415/3N	2.501 €
R70/40PCEQ/A	⚡ 064.0320	400 x 730 x 870	-	2	220x220	2x2,6	5,2	36,5	380-415/3N	2.021 €
R70/40PCEQ/P	⚡ 064.0321	400 x 730 x 870	1	2	220x220	2x2,6	5,2	40	380-415/3N	2.244 €
R70/80PCEQ/A	⚡ 064.0333	800 x 730 x 870	-	4	220x220	4x2,6	10,4	58	380-415/3N	3.213 €
R70/80PCEQ/P	⚡ 064.0335	800 x 730 x 870	2	4	220x220	4x2,6	10,4	64	380-415/3N	3.660 €



Πλάκα από μαντέμι πάχους 15mm.

Καυστήρες από μαντέμι, με μονή και διπλή κορώνα και καπάκι από ορείχαλκο.  
Σχάρες κατάλληλες για πλυντήριο πιάτων και για ελάχιστη διάμετρο σκεύους 12cm.  
Πιεζοηλεκτρική εκκίνηση.

**Εξοπλισμός:** κιτ μετατροπής σε φυσικό αέριο.





**Ενδεικτικός χρόνος βρασμού**

(2L νερό σε σκεύος Ø28):  
3,5kW σε 7'25"  
3,7kW σε 7'  
5,5kW σε 6'10"  
6 kW σε 6'

**Ενδεικτικός χρόνος προθέρμανσης πλάκας**

(με ελάχιστη θερμοκρασία 450°C):  
6kW σε 35'  
9kW σε 25'

**Κουζίνες solid top αερίου επιτραπέζιες**

μοντέλο	κωδικός	διαστάσεις (Π x Β x Υ) mm	εστίες	ισχύς solid top kW	ισχύς εστιών kW	συνολική ισχύς kW	Βάρος kg	
<b>R70/80TPG/T</b>	 064.0140	800 x 730 x 280	-	9	-	9	72	<b>2.377 €</b>
<b>R70/80TPPGF/T</b>	 064.0110	800 x 730 x 280	2	6	2x6	18	91,3	<b>2.527 €</b>
<b>R70/120TPPGF/T</b>	 064.0115	1200 x 730 x 280	4	6	1x3,5 + 3x6	27,5	104,5	<b>4.489 €</b>
<b>R70/80TPPGFB/T</b>	 064.0532	800 x 730 x 280	2	6	1x3,7 + 1x5,5	15,2	91,3	<b>2.402 €</b>
<b>R70/120TPPGFB/T</b>	 064.0121	1200 x 730 x 280	4	6	2x3,7 + 2x5,5	24,4	104,5	<b>4.818 €</b>



Πλάκα από μαντέμι πάχους 15mm.

Καυστήρες από μαντέμι, με μονή και διπλή κορώνα και καπάκι από ορείχαλκο.  
Σχάρες κατάλληλες για πλυντήριο πιάτων και για ελάχιστη διάμετρο σκεύους 12cm.  
Πιεζοηλεκτρική εκκίνηση.

**Εξοπλισμός:** κιτ μετατροπής σε φυσικό αέριο.















**Ενδεικτικός χρόνος βρασμού**

(2L νερό σε σκεύος Ø28):  
3,5kW σε 7'25"  
3,7kW σε 7'  
5,5kW σε 6'10"  
6 kW σε 6'

**Ενδεικτικός χρόνος προθέρμανσης πλάκας**

(με ελάχιστη θερμοκρασία 450°C):  
6kW σε 35'  
9kW σε 25'

**Κουζίνες solid top αερίου με βάση**

μοντέλο	κωδικός	διαστάσεις (Π x Β x Υ) mm	τοποθέτηση	εστίες	ισχύς solid top kW	ισχύς εστιών kW	συνολική ισχύς kW	Βάρος kg	
<b>R70/80TPG/A</b>	 064.0142	800 x 730 x 870	Ανοιχτή βάση	-	9	-	9	90	<b>2.986 €</b>
<b>R70/80TPG/P</b>	 064.0143	800 x 730 x 870	Βάση, 2 πόρτες	-	9	-	9	96	<b>3.431 €</b>
<b>R70/80TPFG</b>	 064.0104	800 x 730 x 870	Φούρνος 2/1, 8kW	-	9	-	17	167	<b>3.948 €</b>
<b>R70/120TPFGFB/P</b>	 064.0138	1200 x 730 x 870	Φούρνος 2/1, 8kW	2	9	1x3,7 + 1x5,5	26,2	172,5	<b>5.570 €</b>
<b>R70/80TPPGFB/A</b>	 064.0107	800 x 730 x 870	Ανοιχτή βάση	2	6	1x3,7 + 1x5,5	15,2	109	<b>2.974 €</b>
<b>R70/80TPPGFB/P</b>	 064.0108	800 x 730 x 870	Βάση, 2 πόρτες	2	6	1x3,7 + 1x5,5	15,2	115	<b>3.645 €</b>
<b>R70/80TPPGFB</b>	 064.0109	800 x 730 x 870	Φούρνος 2/1, 8kW	2	6	1x3,7 + 1x5,5	23,2	132	<b>4.255 €</b>
<b>R70/80TPPGF/A</b>	 064.0111	800 x 730 x 870	Ανοιχτή βάση	2	6	2x6	18	109	<b>3.099 €</b>
<b>R70/80TPPGF/P</b>	 064.0113	800 x 730 x 870	Βάση, 2 πόρτες	2	6	2x6	18	115	<b>3.546 €</b>
<b>R70/80TPPGF</b>	 064.0112	800 x 730 x 870	Φούρνος 2/1, 8kW	2	6	2x6	26	132	<b>4.379 €</b>
<b>R70/120TPFG</b>	 064.0139	1200 x 730 x 870	Φούρνος 2/1, 8kW	2	9	2x6	29	164	<b>5.695 €</b>
<b>R70/120TPPGFB/A</b>	 064.0118	1200 x 730 x 870	Ανοιχτή βάση	4	6	2x3,7 + 2x5,5	24,4	129,5	<b>5.390 €</b>
<b>R70/120TPPGFB/P</b>	 064.0120	1200 x 730 x 870	Βάση, 3 πόρτες	4	6	2x3,7 + 2x5,5	24,4	138,5	<b>6.061 €</b>
<b>R70/120TPPGFB/P</b>	 064.0119	1200 x 730 x 870	Φούρνος 2/1, 8kW	4	6	2x3,7 + 2x5,5	32,4	172,5	<b>4.239 €</b>
<b>R70/120TPPGF/A</b>	 064.0116	1200 x 730 x 870	Ανοιχτή βάση	4	6	1x3,5 + 3x6	27,5	129,5	<b>5.061 €</b>
<b>R70/120TPPGF/P</b>	 064.0117	1200 x 730 x 870	Βάση, 3 πόρτες	4	6	1x3,5 + 3x6	27,5	138,5	<b>5.731 €</b>
<b>R70/120TPPGF/P</b>	 064.0114	1200 x 730 x 870	Φούρνος 2/1, 8kW	4	6	1x3,5 + 3x6	35,5	172,5	<b>6.311 €</b>



Πλάκα από ανοξείδωτο ατσάλι 16M05  
 Τέσσερις ζώνες κλειστού τύπου (solid top) 2,5kW έκαστη.  
 Αφαιρούμενος αεραγωγός από μαντέμι.  
 Εργονομικές λαβές από σσινέ αλουμίνιο.

**Ενδεικτικός χρόνος προθέρμανσης πλάκας**  
 (με ελάχιστη θερμοκρασία 450°C): 38'.

### Κουζίνες ηλεκτρικές solid top

μοντέλο	κωδικός	διαστάσεις (Π x Β x Υ) mm	τοποθέτηση	εστίες	ισχύς εστιών kW	συνολική ισχύς kW	βάρος kg	τάση	
R70/80TPE/T	⚡ 064.0144	800 x 730 x 280	Επιτραπέζια	4	4x2,5	10	86	380-415/3N	4.227 €
R70/80TPE/A	⚡ 064.0145	800 x 730 x 870	Ανοιχτή βάση	4	4x2,5	10	104	380-415/3N	4.643 €
R70/80TPE/P	⚡ 064.0147	800 x 730 x 870	Βάση, 2 πόρτες	4	4x2,5	10	110	380-415/3N	5.090 €
R70/80TPFE	⚡ 064.0146	800 x 730 x 870	Φούρνος στατ. 2/1, 6kW	4	4x2,5	16	150	380-415/3N	6.009 €



### Κουζίνες με επαγωγικές εστίες

Με 2 ή 4 ζώνες μαγειρέματος (Ø220) των 3,5kW και ειδική έκδοση wok (5kW).  
 Κατασκευή με γυαλί Schott υψηλής αντοχής.  
 Περιμετρική μόνωση για υψηλά πρότυπα υγιεινής.  
 Ανίχνευση σκευών με ελάχιστη διάμετρο 12cm.

**Ενδεικτικός χρόνος βρασμού** (2L νερό σε σκεύος Ø28): 3'40''

### Κουζίνες ηλεκτρικές με επαγωγικές εστίες

μοντέλο	κωδικός	διαστάσεις (Π x Β x Υ) mm	τοποθέτηση	εστίες	τύπος εστιών /διάταξη	ισχύς εστιών kW	συνολική ισχύς kW	βάρος kg	τάση	
R70/40IND/T	⚡ 064.0296	400 x 730 x 280	Επιτραπέζια	2	Ø220 / Κάθετη	2x3,5	7	40	380-415/3N	7.850 €
R70/40IND/A	⚡ 064.0297	400 x 730 x 870	Ανοιχτή βάση	2	Ø220 / Κάθετη	2x3,5	7	52,7	380-415/3N	8.169 €
R70/40IND/P	⚡ 064.0301	400 x 730 x 870	Βάση, 1 πόρτα	2	Ø220 / Κάθετη	2x3,5	7	55,7	380-415/3N	8.370 €
R70/80INDH/T	⚡ 064.0298	800 x 730 x 280	Επιτραπέζια	2	Ø220 / Οριζόντια	2x3,5	7	65	380-415/3N	8.406 €
R70/80INDH/A	⚡ 064.0299	800 x 730 x 870	Ανοιχτή βάση	2	Ø220 / Οριζόντια	2x3,5	7	82,7	380-415/3N	9.540 €
R70/80INDH/P	⚡ 064.0300	800 x 730 x 870	Βάση, 2 πόρτες	2	Ø220 / Οριζόντια	2x3,5	7	88,7	380-415/3N	9.954 €
R70/80IND/T	⚡ 064.0308	800 x 730 x 280	Επιτραπέζια	4	Ø220	4x3,5	14	65	380-415/3N	12.123 €
R70/80IND/A	⚡ 064.0309	800 x 730 x 870	Ανοιχτή βάση	4	Ø220	4x3,5	14	82,7	380-415/3N	12.498 €
R70/80IND/P	⚡ 064.0310	800 x 730 x 870	Βάση, 2 πόρτες	4	Ø220	4x3,5	14	88,7	380-415/3N	12.901 €
R70/40INDW/T	⚡ 064.0095	400 x 730 x 870	Επιτραπέζια	1	Wok	1x5	5	23	380-415/3N	5.068 €
R70/40INDW/A	⚡ 064.0097	400 x 730 x 870	Ανοιχτή βάση	1	Wok	1x5	5	36	380-415/3N	5.387 €
R70/40INDW/P	⚡ 064.0099	400 x 730 x 870	Βάση, 1 πόρτα	1	Wok	1x5	5	37	380-415/3N	5.588 €





Με έναν ή δύο κάδους (306x342x318mm) χωρητικότητας 26L.  
Κάδος από AISI 316 χωρίς κολλήσεις.  
Βρύση πλήρωσης νερού.  
Διακόπτης πίεσης ασφαλείας για τον έλεγχο του νερού στη δεξαμενή.

**Εξοπλισμός:** ψευδοπιθμένας, ταψί συλλογής (κατάλληλο για πλυντήριο πιάτων),  
κιτ μετατροπής σε φυσικό αέριο.

**Δεν περιλαμβάνονται καλάθια.**

**Προαιρετικά (έξτρα χρέωση):** οριζόντια ή κάθετα καλάθια 1/3 και 1/6.

### Βραστήρες ζυμαρικών αερίου με βάση

μοντέλο	κωδικός	διαστάσεις (Π x Β x Υ) mm	πόρτες βάσης	κάδος L	ισχύς ρεύμα kW	ισχύς αέριο kW	βάρος kg	τάση	
<b>R70/40CPG/1V26/P</b> 	064.0072	400 x 730 x 870	1	1 x 26	0,1	10,5	47	220-240/1	<b>3.374 €</b>
<b>R70/80CPG/2V26/P</b> 	064.0074	800 x 730 x 870	2	2 x 26	0,2	21	80	220-240/1	<b>5.741 €</b>

<b>Καλάθι 1/6 (140x140x200 mm)</b>	064.0573	<b>115 €</b>
<b>Καλάθι 1/3 οριζόντιο (290x160x200 mm)</b>	064.0572	<b>173 €</b>
<b>Καλάθι 1/3 κάθετο (160x290x200 mm)</b>	064.0571	<b>173 €</b>
<b>Καπάκι κάδου</b>	064.0592	<b>120 €</b>



Με έναν ή δύο κάδους χωρητικότητας 26L (306x342x318mm).  
Κάδος από AISI 316 χωρίς κολλήσεις.  
Βρύση πλήρωσης νερού.  
Διακόπτης πίεσης ασφαλείας για τον έλεγχο του νερού στη δεξαμενή.

**Εξοπλισμός:** ψευδοπιθμένας, ταψί συλλογής (κατάλληλο για πλυντήριο πιάτων).

**Δεν περιλαμβάνονται καλάθια.**

**Προαιρετικά (έξτρα χρέωση):** οριζόντια ή κάθετα καλάθια 1/3 και 1/6.

### Βραστήρες ζυμαρικών ηλεκτρικοί με βάση

μοντέλο	κωδικός	διαστάσεις (Π x Β x Υ) mm	πόρτες βάσης	κάδος L	ισχύς kW	βάρος kg	τάση	
<b>R70/40CPE/1V26/P</b> 	064.0077	400 x 900 x 870	1	1 x 26	5,6	40	380-415/3N	<b>3.447 €</b>
<b>R70/80CPE/2V26/P</b> 	064.0080	800 x 900 x 870	2	2 x 26	11,2	66	380-415/3N	<b>5.714 €</b>

<b>Καλάθι 1/6 (140x140x200 mm)</b>	064.0573	<b>115 €</b>
<b>Καλάθι 1/3 οριζόντιο (290x160x200 mm)</b>	064.0572	<b>173 €</b>
<b>Καλάθι 1/3 κάθετο (160x290x200 mm)</b>	064.0571	<b>173 €</b>
<b>Καπάκι κάδου</b>	064.0592	<b>120 €</b>



Κατασκευή από AISI 304 (2mm).  
 Διαστάσεις κάδου 1x2/1 GN: 351x516x155mm.  
 Διαστάσεις κάδου 1x2/1 GN: 730x516x155mm.  
 Χειροκίνητη πλήρωση νερού.  
 Ρύθμιση αερίου με θερμοστατική βαλβίδα ασφαλείας.

**Εξοπλισμός:** υπερχειλίση, ψευδοπυθμένας, 1 ή 2 διαχωριστικές μπάρες (ανάλογα με το μοντέλο), κιτ μετατροπής σε φυσικό αέριο.  
**Δεν περιλαμβάνονται δοχεία GN.**

### Bain Marie αερίου

μοντέλο	κωδικός	διαστάσεις (Π x Β x Υ) mm	τοποθέτηση	χωρητικότητα	ισχύς kW	Βάρος kg	
R70/40BMG/T	064.0345	400 x 730 x 280	Επιτραπέζια	1x GN 1/1	3	19,8	1.806 €
R70/40BMG/A	064.0346	400 x 730 x 870	Ανοιχτή Βάση	1x GN 1/1	3	32,5	2.160 €
R70/40BMG/P	064.0347	400 x 730 x 870	Βάση, 1 πόρτα	1x GN 1/1	3	35,5	2.384 €
R70/80BMG/T	064.0348	800 x 730 x 280	Επιτραπέζια	2x GN 1/1	6	39,3	2.362 €
R70/80BMG/A	064.0349	800 x 730 x 870	Ανοιχτή Βάση	2x GN 1/1	6	57	2.778 €
R70/80BMG/P	064.0350	800 x 730 x 870	Βάση, 2 πόρτες	2x GN 1/1	6	60	3.225 €



Κατασκευή από AISI 304 πάχους 2mm.  
 Διαστάσεις κάδου 1x2/1 GN: 351x516x155mm.  
 Διαστάσεις κάδου 1x2/1 GN: 730x516x155mm.  
 Χειροκίνητη πλήρωση νερού.

**Εξοπλισμός:** υπερχειλίση, ψευδοπυθμένας, 1 ή 2 διαχωριστικές μπάρες (ανάλογα με το μοντέλο).  
**Δεν περιλαμβάνονται δοχεία GN.**

### Bain Marie ηλεκτρικά







μοντέλο	κωδικός	διαστάσεις (Π x Β x Υ) mm	τοποθέτηση	χωρητικότητα	ισχύς kW	Βάρος kg	τάση	
R70/40BME/T	064.0358	400 x 730 x 280	Επιτραπέζια	1x GN 1/1	1,5	19,8	220-240/1	1.843 €
R70/40BME/A	064.0359	400 x 730 x 870	Ανοιχτή Βάση	1x GN 1/1	1,5	32,5	220-240/1	2.196 €
R70/40BME/P	064.0360	400 x 730 x 870	Βάση, 1 πόρτα	1x GN 1/1	1,5	36	220-240/1	2.420 €
R70/80BME/T	064.0361	800 x 730 x 280	Επιτραπέζια	2x GN 1/1	3	47	380-415/3N	2.407 €
R70/80BME/A	064.0362	800 x 730 x 870	Ανοιχτή Βάση	2x GN 1/1	3	54	380-415/3N	2.823 €
R70/80BME/P	064.0363	800 x 730 x 870	Βάση, 2 πόρτες	2x GN 1/1	3	62	380-415/3N	3.270 €



Κάδος από AISI 304 με φλογουλούς εντός ή εκτός κάδου.  
Αισθητήρας θερμοκρασίας, θερμοστάτης ασφαλείας και ρύθμιση θερμοκρασίας.  
Δίσκος συλλογής λαδιού εντός του κάδου.  
Διαστάσεις καλαθιών 13L: 225x285x120mm και δύο επιπλέον 110x285x120mm στις διπλές.  
Διαστάσεις καλαθιών 17L: 300x310x120mm και δύο επιπλέον 146x310x120mm στις διπλές.

**Εξοπλισμός:** καλάθι(α), καπάκι(α), φίλτρο δεξαμενής, ταψί αποστράγγισης, κιτ μετατροπής σε φυσικό αέριο.

### Φριτέζες αερίου με βάση

μοντέλο	κωδικός	διαστάσεις (Π x Β x Υ) mm	πόρτες βάσης	τύπος αντίστασης: φλογουλού	καλάθια	κάδος	ισχύς ρεύμα kW	ισχύς αέριο kW	Βάρος kg	τάση	
<b>R70/40FRGV/1V13/P</b>	 064.0438	400 x 730 x 870	1	Εντός του κάδου	1	1x13L	-	12	51	-	<b>2.705 €</b>
<b>R70/80FRGV/2V13/P</b>	 064.0447	800 x 730 x 870	2	Εντός του κάδου	1+2	2x13L	-	24	80	-	<b>4.770 €</b>
<b>R70/40FRGL/1V13/P</b>	 064.0436	400 x 730 x 870	1	Εκτός του κάδου	1	1x13L	0,1	12	54	220-240/1	<b>3.444 €</b>
<b>R70/80FRGL/2V13/P</b>	 064.0445	800 x 730 x 870	2	Εκτός του κάδου	1+2	2x13L	0,2	24	98,5	220-240/1	<b>6.402 €</b>
<b>R70/40FRGL/1V17/P</b>	 064.0440	400 x 730 x 870	1	Εκτός του κάδου	1	1x17L	0,1	16	56	220-240/1	<b>3.654 €</b>
<b>R70/80FRGL/2V17/P</b>	 064.0449	800 x 730 x 870	2	Εκτός του κάδου	1+2	2x17L	0,2	32	103	220-240/1	<b>6.567 €</b>

<b>Καλάθι 1/2 13L (110x285x120 mm)</b>	064.0473	<b>87 €</b>
<b>Καλάθι full 13L (225x285x120 mm)</b>	064.0478	<b>107 €</b>
<b>Καλάθι 1/2 17L (146x310x120 mm)</b>	064.0474	<b>97 €</b>
<b>Καλάθι full 17L (300x310x120 mm)</b>	064.0479	<b>118 €</b>



Κάδος από AISI 304 με ανατρεπόμενες αντιστάσεις.  
Αισθητήρας θερμοκρασίας, θερμοστάτης ασφαλείας και ρύθμιση θερμοκρασίας.  
Δίσκος συλλογής λαδιού εντός του κάδου.  
Διαστάσεις καλαθιών: 220x300x110mm και δύο επιπλέον 110x225x110mm στη διπλή.

**Εξοπλισμός:** καλάθι(α), καπάκι(α), φίλτρο δεξαμενής, ταψί αποστράγγισης.

### Φριτέζες ηλεκτρικές επιτραπέζιες

μοντέλο	κωδικός	διαστάσεις (Π x Β x Υ) mm	πόρτες βάσης	τύπος αντίστασης	καλάθια	κάδος	ισχύς kW	βάρος kg	τάση	
<b>R70/40FRES/1V10/T</b> ⚡	064.0531	400 x 730 x 280		Ανακλινόμενες	1	1x10L	9	34	380-415/3N	<b>1.962 €</b>
<b>R70/80FRES/2V10/T</b> ⚡	064.0459	800 x 730 x 280		Ανακλινόμενες	1+2	2x10L	9	48,6	380-415/3N	<b>3.210 €</b>

<b>Καλάθι 1/2 10L (110x225x110 mm)</b>	064.0594	<b>97 €</b>
<b>Καλάθι full 10L (220x300x110 mm)</b>	064.0584	<b>118 €</b>



Κάδος από AISI 304 με αντιστάσεις πλευρικής ανάκλισης.  
Αισθητήρας θερμοκρασίας, θερμοστάτης ασφαλείας και ρύθμιση θερμοκρασίας.  
Δίσκος συλλογής λαδιού εντός της δεξαμενής.  
Διαστάσεις καλαθιών 8L: 130x310x120mm.  
Διαστάσεις καλαθιών 13L: 225x285x120mm και δύο επιπλέον 110x285x120mm στις διπλές.  
Διαστάσεις καλαθιών 17L: 300x310x120mm και δύο επιπλέον 146x310x120mm στις διπλές.

**Εξοπλισμός:** καλάθι(α), καπάκι(α), φίλτρο δεξαμενής, ταψί αποστράγγισης.

### Φριτέζες ηλεκτρικές με βάση

μοντέλο	κωδικός	διαστάσεις (Π x Β x Υ) mm	πόρτες βάσης	τύπος αντίστασης	καλάθια	κάδος	ισχύς kW	βάρος kg	τάση	
<b>R70/40FRER/2V8/P</b> ⚡	064.0464	400 x 730 x 870	1	Πλευρική ανάκλιση	2	2x8L	14	54	380-415/3N	<b>3.543 €</b>
<b>R70/40FRER/1V13/P</b> ⚡	064.0454	400 x 730 x 870	1	Πλευρική ανάκλιση	1	1x13L	12	40	380-415/3N	<b>2.695 €</b>
<b>R70/80FRER/2V13/P</b> ⚡	064.0460	800 x 730 x 870	2	Πλευρική ανάκλιση	1+2	2x13L	24	73	380-415/3N	<b>4.548 €</b>
<b>R70/40FRER/1V17/P</b> ⚡	064.0457	400 x 730 x 870	1	Πλευρική ανάκλιση	1	1x17L	16,5	50	380-415/3N	<b>2.879 €</b>
<b>R70/80FRER/2V17/P</b> ⚡	064.0462	800 x 730 x 870	2	Πλευρική ανάκλιση	1+2	2x17L	34	74,5	380-415/3N	<b>5.305 €</b>





<b>Καλάθι 8L (130x310x120 mm)</b>	064.0570	<b>97 €</b>
<b>Καλάθι 1/2 13L (110x285x120 mm)</b>	064.0473	<b>87 €</b>
<b>Καλάθι full 13L (225x285x120 mm)</b>	064.0478	<b>107 €</b>
<b>Καλάθι 1/2 17L (146x310x120 mm)</b>	064.0474	<b>97 €</b>
<b>Καλάθι full 17L (300x310x120 mm)</b>	064.0479	<b>118 €</b>



Επιφάνεια χρωμίου με επικάλυψη hard mirror.  
Ρύθμιση θερμοκρασίας με θερμοστατική βαλβίδα.  
Ελαφρά κλίση για την διέξοδο των υγρών.  
Αφαιρούμενος λιποσυλλέκτης (κατάλληλος για πλύσιμο σε πλυντήριο πιάτων).  
Πλαϊνή προστασία για πιτσιλιές και σταγόνες.

**Εξοπλισμός:** κιτ μετατροπής σε φυσικό αέριο.  
**Ενδεικτικός χρόνος προθέρμανσης στους 300°C:** 25 λεπτά.  
**Ενδεικτική παραγωγή:** κολοκύθια (των 100gr) 100/ώρα, μπιφτέκια (των 150gr) 260/ώρα, φιλέτο λαβράκι (180gr) 190/ώρα.

### Εστίες- Πλατό αερίου επιτραπέζιες







μοντέλο	κωδικός	διαστάσεις (Π x Β x Υ) mm	τύπος επιφάνειας	επιφάνεια (Π x Β x Υ) mm	ισχύς kW	βάρος kg	
<b>R70/40FTG/CL/T</b>	 064.0174	400 x 730 x 280	Λεία	335x530	7	42	<b>2.378 €</b>
<b>R70/40FTG/CR/T</b>	 064.0177	400 x 730 x 280	Ραβδωτή	335x530	7	42	<b>2.468 €</b>
<b>R70/80FTG/CL/T</b>	 064.0164	800 x 730 x 280	Λεία	735x530	14	75,7	<b>3.581 €</b>
<b>R70/80FTG/CLR/T</b>	 064.0161	800 x 730 x 280	2/3 λεία 1/3 ραβδωτή	735x530	14	93,4	<b>3.770 €</b>



Επιφάνεια χρωμίου με επικάλυψη hard mirror.  
Ρύθμιση θερμοκρασίας με θερμοστατική βαλβίδα.  
Ελαφρά κλίση για την διέξοδο των υγρών.  
Αφαιρούμενος λιποσυλλέκτης (κατάλληλος για πλύσιμο σε πλυντήριο πιάτων).  
Πλαϊνή προστασία για πιτσιλιές και σταγόνες.

**Εξοπλισμός:** κιτ μετατροπής σε φυσικό αέριο.  
**Ενδεικτικός χρόνος προθέρμανσης στους 300°C:** 25 λεπτά.  
**Ενδεικτική παραγωγή:** κολοκύθια (των 100gr) 100/ώρα, μπιφτέκια (των 150gr) 260/ώρα, φιλέτο λαβράκι (180gr) 190/ώρα.

### Εστίες- Πλατό αερίου με βάση

μοντέλο	κωδικός	διαστάσεις (Π x Β x Υ) mm	πόρτες βάσης	τύπος επιφάνειας	επιφάνεια (Π x Β) mm	ισχύς kW	βάρος kg	
<b>R70/40FTG/CL/A</b>	 064.0175	400 x 730 x 870	-	Λεία	335x530	7	54,7	<b>2.732 €</b>
<b>R70/40FTG/CL/P</b>	 064.0176	400 x 730 x 870	1	Λεία	335x530	7	57,7	<b>2.956 €</b>
<b>R70/40FTG/CR/A</b>	 064.0178	400 x 730 x 870	-	Ραβδωτή	335x530	7	54,7	<b>2.822 €</b>
<b>R70/40FTG/CR/P</b>	 064.0179	400 x 730 x 870	1	Ραβδωτή	335x530	7	57,7	<b>3.045 €</b>
<b>R70/80FTG/CL/A</b>	 064.0165	800 x 730 x 870	-	Λεία	735x530	14	93,4	<b>3.997 €</b>
<b>R70/80FTG/CL/P</b>	 064.0166	800 x 730 x 870	2	Λεία	735x530	14	99,4	<b>4.444 €</b>
<b>R70/80FTG/CLR/A</b>	 064.0162	800 x 730 x 870	-	2/3 λεία 1/3 ραβδωτή	735x530	14	93,4	<b>4.186 €</b>
<b>R70/80FTG/CLR/P</b>	 064.0163	800 x 730 x 870	2	2/3 λεία 1/3 ραβδωτή	735x530	14	99,4	<b>4.633 €</b>





Επιφάνεια χρωμίου με επικάλυψη hard mirror.  
Ρύθμιση θερμοκρασίας με θερμοστάτη ασφαλείας.  
Ενισχυμένες αντιστάσεις.  
Ελαφρά κλίση για την διέξοδο των υγρών.  
Αφαιρούμενος λιποσυλλέκτης (κατάλληλος για πλύσιμο σε πλυντήριο πιάτων).  
Πλαϊνή προστασία από πιτσιλιές και σταγόνες.

**Ενδεικτικός χρόνος προθέρμανσης στους 300°C:** 28 λεπτά.

**Ενδεικτική παραγωγή:** κολοκύθια (των 100gr) 100/ώρα, μπιφτέκια (των 150gr) 260/ώρα, φιλέτο λαβράκι (180gr) 190/ώρα.

### Εστίες- Πλατό ηλεκτρικές επιτραπέζιες

μοντέλο	κωδικός	διαστάσεις (Π x Β x Υ) mm	τύπος επιφάνειας	επιφάνεια (Π x Β) mm	ισχύς kW	βάρος kg	τάση	
<b>R70/40FTE/CL/T</b>	<b>⚡</b> 064.0194	400 x 730 x 280	Λεία	335x530	5,4	37,8	380-415/3N	<b>2.247 €</b>
<b>R70/40FTE/CR/T</b>	<b>⚡</b> 064.0197	400 x 730 x 280	Ραβδωτή	335x530	5,4	37,8	380-415/3N	<b>2.318 €</b>
<b>R70/80FTE/CL/T</b>	<b>⚡</b> 064.0181	800 x 730 x 280	Λεία	735x530	10,8	71,7	380-415/3N	<b>3.262 €</b>
<b>R70/80FTE/CLR/T</b>	<b>⚡</b> 064.0180	800 x 730 x 280	2/3 λεία 1/3 ραβδωτή	735x530	10,8	71,7	380-415/3N	<b>3.453 €</b>



Επιφάνεια χρωμίου με επικάλυψη hard mirror.  
Ρύθμιση θερμοκρασίας με θερμοστάτη ασφαλείας.  
Ενισχυμένες αντιστάσεις.  
Ελαφρά κλίση για την διέξοδο των υγρών.  
Αφαιρούμενος λιποσυλλέκτης (κατάλληλος για πλύσιμο σε πλυντήριο πιάτων).  
Πλαϊνή προστασία από πιτσιλιές και σταγόνες.

**Ενδεικτικός χρόνος προθέρμανσης στους 300°C:** 28 λεπτά.

**Ενδεικτική παραγωγή:** κολοκύθια (των 100gr) 100/ώρα, μπιφτέκια (των 150gr) 260/ώρα, φιλέτο λαβράκι (180gr) 190/ώρα.

### Εστίες- Πλατό ηλεκτρικές με βάση

μοντέλο	κωδικός	διαστάσεις (Π x Β x Υ) mm	πόρτες βάσης	τύπος επιφάνειας	επιφάνεια (Π x Β) mm	ισχύς kW	βάρος kg	τάση	
<b>R70/40FTE/CL/A</b>	<b>⚡</b> 064.0195	400 x 730 x 870	-	Λεία	335x530	5,4	50,5	380-415/3N	<b>2.601 €</b>
<b>R70/40FTE/CL/P</b>	<b>⚡</b> 064.0196	400 x 730 x 870	1	Λεία	335x530	5,4	54	380-415/3N	<b>2.825 €</b>
<b>R70/40FTE/CR/A</b>	<b>⚡</b> 064.0198	400 x 730 x 870	-	Ραβδωτή	335x530	5,4	50,5	380-415/3N	<b>2.672 €</b>
<b>R70/40FTE/CR/P</b>	<b>⚡</b> 064.0199	400 x 730 x 870	1	Ραβδωτή	335x530	5,4	54	380-415/3N	<b>2.895 €</b>
<b>R70/80FTE/CL/A</b>	<b>⚡</b> 064.0184	800 x 730 x 870	-	Λεία	735x700	10,8	89,4	380-415/3N	<b>3.678 €</b>
<b>R70/80FTE/CL/P</b>	<b>⚡</b> 064.0185	800 x 730 x 870	2	Λεία	735x530	10,8	95,4	380-415/3N	<b>4.126 €</b>
<b>R70/80FTE/CLR/A</b>	<b>⚡</b> 064.0182	800 x 730 x 870	-	2/3 λεία 1/3 ραβδωτή	735x530	10,8	89,4	380-415/3N	<b>3.869 €</b>
<b>R70/80FTE/CLR/P</b>	<b>⚡</b> 064.0183	800 x 730 x 870	2	2/3 λεία 1/3 ραβδωτή	735x530	10,8	95,4	380-415/3N	<b>4.316 €</b>



Ανοξειδωτη ζώνη μαγειρέματος από ανοξειδωτο ασάλι.  
Αντιστρέψιμο γκριλ για κρέας και ψάρι.  
Πλαϊνή προστασία από πιτσιλιές και σταγόνες.  
Ανοξειδωτο φλόγιστρο.  
Συρτάρι με νερό για την συλλογή υγρών, την αποφυγή δημιουργίας  
δυσάρεστων οσμών και την διατήρηση της υγρασίας των τροφών.

**Εξοπλισμός:** κιτ μετατροπής σε φυσικό αέριο.



### Γκριλιέρες αερίου

μοντέλο	κωδικός	διαστάσεις (Π x Β x Υ) mm	ζώνες	επιφάνεια (Π x Β) mm	ισχύς kW	βάρος kg	
<b>R70/40AGGI</b>	 064.0088	400 x 730 x 870	1	320x475	7,5	47,5	<b>2.947 €</b>
<b>R70/80AGGI</b>	 064.0089	800 x 730 x 870	2	360x475 (2x)	15	98	<b>4.566 €</b>



Ανοξειδωτη ζώνη μαγειρέματος από ανοξειδωτο ασάλι.  
Αντιστρέψιμο γκριλ για κρέας και ψάρι.  
Πλαϊνή προστασία από πιτσιλιές και σταγόνες.  
Ενισχυμένες αντιστάσεις.  
Συρτάρι με νερό για την συλλογή υγρών, την αποφυγή δημιουργίας  
δυσάρεστων οσμών και την διατήρηση της υγρασίας των τροφών.

### Γκριλιέρες ηλεκτρικές

μοντέλο	κωδικός	διαστάσεις (Π x Β x Υ) mm	ζώνες	επιφάνεια (Π x Β) mm	ισχύς kW	βάρος kg	τάση	
<b>R70/40AGEI</b>	 064.0091	400 x 730 x 870	1	320x475	6	49	380-415	<b>3.135 €</b>
<b>R70/80AGEI</b>	 064.0093	800 x 730 x 870	2	360x475 (2x)	12	82,4	380-415	<b>4.698 €</b>



Διαμορφωμένος κάδος και πυθμένας από AISI 316.  
Πλήρωση νερού μέσω σωληνοειδούς βαλβίδας.  
Έλεγχος πίεσης κοιλότητας με βαλβίδα ασφαλείας και манόμετρο.  
Καπάκι από αθερμικό υλικό.

**Εξοπλισμός:** κιτ μετατροπής σε φυσικό αέριο.

**Προαιρετικά:** Καλάθια με πολλαπλές ενότητες με οπές Ø3mm ή Ø5mm, κιτ αυτόματης αποστράγγισης του condenser στα μοντέλα έμμεσης θέρμανσης.

### Βραστήρες άμεσης και έμμεσης θέρμανσης αερίου

μοντέλο	κωδικός	διαστάσεις (Π x Β x Υ) mm	θέρμανση	χωρητικότητα L	ισχύς ρεύμα kW	ισχύς αέριο kW	βάρος kg	τάση	
R70/80PGD/50	 064.0068	800 x 730 x 870	Άμεση	50	0,1	10,5	85	220-240/1	<b>5.548 €</b>
R70/80PGI/50	 064.0070	800 x 730 x 870	Έμμεση	50	0,3	10,5	105	220-240/1	<b>7.351 €</b>



Διαμορφωμένος κάδος και πυθμένας από AISI 316.  
Πλήρωση νερού μέσω σωληνοειδούς βαλβίδας.  
Έλεγχος πίεσης κοιλότητας με βαλβίδα ασφαλείας και манόμετρο.  
Καπάκι από αθερμικό υλικό.

**Προαιρετικά:** Καλάθια με πολλαπλές ενότητες με οπές Ø3mm ή Ø5mm, κιτ αυτόματης αποστράγγισης του condenser.

### Βραστήρες έμμεσης θέρμανσης ηλεκτρικοί

μοντέλο	κωδικός	διαστάσεις (Π x Β x Υ) mm	θέρμανση	χωρητικότητα L	ισχύς kW	βάρος kg	τάση	
R70/80PEI/50	 064.0085	800 x 730 x 870	Έμμεση	50	12,3	98	380-415/3N	<b>6.954 €</b>



Ανοξείδωτος κάδος (AISI 304).  
Χειροκίνητη ή αυτόματη ανατροπή.  
Ανοξείδωτο καπάκι κάδου.  
Θέρμανση με σωληνωτούς καυστήρες από νικελωμένο σίδηρο, ανάφλεξη με πυλότο.  
Θερμοστάτης 100°-285°C.  
Πλήρωση νερού μέσω σωληνοειδούς βαλβίδας.

**Εξοπλισμός:** κιτ μετατροπής σε φυσικό αέριο.

### Ανατρεπόμενα τηγάνια αερίου

μοντέλο	κωδικός	διαστάσεις (Π x Β x Υ) mm	χωρητικότητα L	ανατροπή	ισχύς αέριο kW	Βάρος kg	τάση	
<b>R70/80BRG/60X/S</b>	 064.0056	800 x 730 x 870	60	χειροκίνητη	14	120	220-240/1	<b>6.258 €</b>
<b>R70/80BRG/60X/M</b>	 064.0055	800 x 730 x 870	60	αυτόματη	14	125	220-240/1	<b>7.606 €</b>



Ανοξείδωτος κάδος (AISI 304).  
Χειροκίνητη ή αυτόματη ανατροπή.  
Ανοξείδωτο καπάκι κάδου.  
Ενισχυμένες αντιστάσεις κάτω από την δεξαμενή.  
Θερμοστάτης 100°-285°C.  
Πλήρωση νερού μέσω σωληνοειδούς βαλβίδας.

### Ανατρεπόμενα τηγάνια ηλεκτρικά

μοντέλο	κωδικός	διαστάσεις (Π x Β x Υ) mm	χωρητικότητα L	ανατροπή	ισχύς ρεύμα kW	Βάρος kg	τάση	
<b>R70/80BRE/60X/S</b>	 064.0061	800 x 730 x 870	60	χειροκίνητη	10	125	380-415/3N	<b>6.346 €</b>
<b>R70/80BRE/60X/M</b>	 064.0060	800 x 730 x 870	60	αυτόματη	10	130	380-415/3N	<b>7.658 €</b>



Κατασκευή από AISI 304.  
Μοντέλα με συρτάρι και με οδηγούς πλήρους επέκτασης.

**Ουδέτερα στοιχεία επιτραπέζια**

μοντέλο	κωδικός	διαστάσεις (Π x Β x Υ) mm	συρτάρι	Βάρος kg	
R70/20PLN/T	064.0383	200 x 730 x 280	-	6,8	538 €
R70/40PLN/T	064.0390	400 x 730 x 280	-	11,1	618 €
R70/40PLC/T	064.0391	400 x 730 x 280	Ναι	21,8	779 €
R70/60PLN/T	064.0406	600 x 730 x 280	-	16,7	698 €
R70/80PLN/T	064.0414	800 x 730 x 280	-	22,3	785 €
R70/80PLC/T	064.0415	800 x 730 x 280	Ναι	29,5	1.061 €
R70/100PLN/T	064.0371	1000 x 730 x 280	-	27,9	865 €
R70/120PLN/T	064.0377	1200 x 730 x 280	-	33,5	945 €



Κατασκευή από AISI 304.  
Μοντέλα με συρτάρι και με οδηγούς πλήρους επέκτασης.

**Ουδέτερα στοιχεία με βάση**

μοντέλο	κωδικός	διαστάσεις (Π x Β x Υ) mm	πόρτες βάσης	συρτάρι	Βάρος kg	
R70/20PLN/P	064.0384	200 x 730 x 870	Βάση κλειστή	-	16	888 €
R70/40PLN/A	064.0394	400 x 730 x 870	-	-	24,5	971 €
R70/40PLN/P	064.0395	400 x 730 x 870	1	-	28	1.195 €
R70/40PLC/A	064.0388	400 x 730 x 870	-	Ναι	34,5	1.133 €
R70/40PLC/P	064.0389	400 x 730 x 870	1	Ναι	38	1.356 €
R70/60PLN/A	064.0407	600 x 730 x 870	-	-	29,5	1.114 €
R70/60PLN/P	064.0408	600 x 730 x 870	1	-	35,3	1.398 €
R70/80PLN/A	064.0418	800 x 730 x 870	-	-	40	1.201 €
R70/80PLC/A	064.0412	800 x 730 x 870	-	Ναι	47,5	1.477 €
R70/80PLN/P	064.0419	800 x 730 x 870	2	-	47	1.648 €
R70/80PLC/P	064.0413	800 x 730 x 870	2	Ναι	53,5	1.924 €
R70/100PLN/A	064.0372	1000 x 730 x 870	-	-	47,4	1.344 €
R70/100PLN/P	064.0373	1000 x 730 x 870	2	-	54,4	1.791 €
R70/120PLN/A	064.0378	1200 x 730 x 870	-	-	51,4	1.585 €
R70/120PLN/P	064.0379	1200 x 730 x 870	3	-	64,4	2.256 €



Κατασκευή από AISI 304.

**Εξοπλισμός:** βρύση, σιφόνι, αποχέτευση.

**Ουδέτερα στοιχεία με λάντζα και βάση**

μοντέλο	κωδικός	διαστάσεις (Π x Β x Υ) mm	πόρτες βάσης	συρτάρι	Βάρος kg	
R70/40LA/A	064.0392	400 x 730 x 870	-	-	20	1.730 €
R70/40LA/P	064.0393	400 x 730 x 870	1	-	24	1.950 €
R70/80LA/A	064.0416	800 x 730 x 870	-	-	27	2.265 €
R70/80LA/P	064.0417	800 x 730 x 870	2	-	32	2.712 €



Διαμορφωμένη επιφάνεια (Pressed top) από AISI 304 πάχους 2mm.  
Επιπλέον μοντέλα με εμαγέ τάσια και, προαιρετικά, με ίnox τάσια.  
Καυστήρες από μαντέμι, με μονή και διπλή κορώνα και καπάκι από ορειχαλκο.  
Σχάρες κατάλληλες για πλυντήριο πιάτων και για ελάχιστη διάμετρο σκεύους 12cm.  
Πιεζοηλεκτρική εκκίνηση.

**Εξοπλισμός:** κιτ μετατροπής σε φυσικό αέριο.

**Ενδεικτικός χρόνος βρασμού** (2L νερό σε σκεύος Ø28):

5,5kW σε 6'10"

6kW σε 6'

7,5kW σε 5'30"

10 kW σε 5'

### Κουζίνες αερίου επιτραπέζιες

μοντέλο	κωδικός	διαστάσεις (Π x Β x Υ) mm	εστίες	τύπος εστιών	ισχύς εστιών kW	συνολική ισχύς kW	Βάρος kg	
<b>R90/40PCGB/T</b>	 064.0238	400 x 900 x 280	2	Εμαγέ τάσια	1x5,5 + 1x7,5	13	31,5	<b>1.546 €</b>
<b>R90/80PCGB/T</b>	 064.0262	800 x 900 x 280	4	Εμαγέ τάσια	2x5,5 + 2x7,5	26	61	<b>2.546 €</b>
<b>R90/120PCGB/T</b>	 064.0289	1200 x 900 x 280	6	Εμαγέ τάσια	4x5,5 + 2x7,5	37	83	<b>3.531 €</b>
<b>R90/40PCG/T</b>	 064.0241	400 x 900 x 280	2	Pressed top	1x6 + 1x10	16	31,5	<b>1.734 €</b>
<b>R90/80PCG/T</b>	 064.0249	800 x 900 x 280	4	Pressed top	1x6 + 3x10	36	61	<b>2.920 €</b>
<b>R90/120PCG/T</b>	 064.0282	1200 x 900 x 280	6	Pressed top	2x6 + 4x10	52	83	<b>4.092 €</b>



Διαμορφωμένη επιφάνεια (Pressed top) από AISI 304 πάχους 2mm.  
Επιπλέον μοντέλα με εμαγέ τάσια και, προαιρετικά, με ίnox τάσια.  
Καυστήρες από μαντέμι, με μονή και διπλή κορώνα και καπάκι από ορειχαλκο.  
Σχάρες κατάλληλες για πλυντήριο πιάτων και για ελάχιστη διάμετρο σκεύους 12cm.  
Πιεζοηλεκτρική εκκίνηση.

**Εξοπλισμός:** κιτ μετατροπής σε φυσικό αέριο.

**Ενδεικτικός χρόνος βρασμού** (2L νερό σε σκεύος Ø28):













5,5kW σε 6'10"

6kW σε 6'

7,5kW σε 5'30"

10 kW σε 5'

### Κουζίνες αερίου με βάση

μοντέλο	κωδικός	διαστάσεις (Π x Β x Υ) mm	πόρτες βάσης	εστίες	τύπος εστιών	ισχύς εστιών kW	συνολική ισχύς kW	Βάρος kg	
<b>R90/40PCGB/A</b>	 064.0239	400 x 900 x 870	-	2	Εμαγέ τάσια	1x5,5 + 1x7,5	13	46	<b>1.942 €</b>
<b>R90/40PCGB/P</b>	 064.0240	400 x 900 x 870	1	2	Εμαγέ τάσια	1x5,5 + 1x7,5	13	50	<b>2.165 €</b>
<b>R90/80PCGB/A</b>	 064.0264	800 x 900 x 870	-	4	Εμαγέ τάσια	2x5,5 + 2x7,5	26	81	<b>3.024 €</b>
<b>R90/80PCGB/P</b>	 064.0267	800 x 900 x 870	2	4	Εμαγέ τάσια	2x5,5 + 2x7,5	26	88	<b>3.472 €</b>
<b>R90/120PCGB/A</b>	 064.0290	1200 x 900 x 870	-	6	Εμαγέ τάσια	4x5,5 + 2x7,5	37	112	<b>4.269 €</b>
<b>R90/120PCGB/P</b>	 064.0295	1200 x 900 x 870	3	6	Εμαγέ τάσια	4x5,5 + 2x7,5	37	122	<b>4.940 €</b>
<b>R90/40PCG/A</b>	 064.0242	400 x 900 x 870	-	2	Pressed top	1x6 + 1x10	16	46	<b>2.129 €</b>
<b>R90/40PCG/P</b>	 064.0243	400 x 900 x 870	1	2	Pressed top	1x6 + 1x10	16	50	<b>2.352 €</b>
<b>R90/80PCG/A</b>	 064.0250	800 x 900 x 870	-	4	Pressed top	1x6 + 3x10	36	81	<b>3.399 €</b>
<b>R90/80PCG/P</b>	 064.0254	800 x 900 x 870	2	4	Pressed top	1x6 + 3x10	36	88	<b>3.846 €</b>
<b>R90/120PCG/A</b>	 064.0283	1200 x 900 x 870	-	6	Pressed top	2x6 + 4x10	52	112	<b>4.831 €</b>
<b>R90/120PCG/P</b>	 064.0288	1200 x 900 x 870	3	6	Pressed top	2x6 + 4x10	52	122	<b>5.502 €</b>



Επιφάνεια από AISI 304 με πάχος 2mm.  
Τετράγωνες εστίες (300x300mm) από μαντέμι.  
Λιποσυλλέκτης.  
Ρυθμιζόμενη θερμοκρασία με 6 επίπεδα έντασης.

Ενδεικτικός χρόνος βρασμού (2L νερό σε σκεύος Ø28): 4'17"

### Κουζίνες ηλεκτρικές επιτραπέζιες

μοντέλο	κωδικός	διαστάσεις (Π x Β x Υ) mm	εστίες	τύπος εστιών	ισχύς εστιών kW	συνολική ισχύς kW	Βάρος kg	τάση	
R90/40PCEQ/T	064.0322	400 x 900 x 280	2	300x300	2x4	8	75,5	380-415/3N	2.220 €
R90/80PCEQ/T	064.0336	800 x 900 x 280	4	300x300	4x4	16	63	380-415/3N	3.425 €



Επιφάνεια από AISI 304 με πάχος 2mm.  
Τετράγωνες εστίες (300x300mm) από μαντέμι.  
Λιποσυλλέκτης.  
Ρυθμιζόμενη θερμοκρασία με 6 επίπεδα έντασης.

Ενδεικτικός χρόνος βρασμού (2L νερό σε σκεύος Ø28): 4'17"

### Κουζίνες ηλεκτρικές με βάση

μοντέλο	κωδικός	διαστάσεις (Π x Β x Υ) mm	πόρτες βάσης	εστίες	τύπος εστιών	ισχύς εστιών kW	συνολική ισχύς kW	Βάρος kg	τάση	
R90/40PCEQ/A	064.0323	400 x 900 x 870	-	2	300x300	2x4	8	90	380-415/3N	2.616 €
R90/40PCEQ/P	064.0324	400 x 900 x 870	1	2	300x300	2x4	8	93	380-415/3N	2.839 €
R90/80PCEQ/A	064.0337	800 x 900 x 870	-	4	300x300	4x4	16	88	380-415/3N	3.903 €
R90/80PCEQ/P	064.0340	800 x 900 x 870	2	4	300x300	4x4	16	89	380-415/3N	4.350 €



Πλάκα από μαντέμι πάχους 15mm.

Καυστήρες από μαντέμι, με μονή και διπλή κορώνα και καπάκι από ορείχαλκο.  
Σχάρες κατάλληλες για πλυντήριο πιάτων και για ελάχιστη διάμετρο σκεύους 12cm.  
Πιεζοηλεκτρική εκκίνηση.

**Εξοπλισμός:** κιτ μετατροπής σε φυσικό αέριο.



**Ενδεικτικός χρόνος βρασμού**

(2L νερό σε σκεύος Ø28):  
5,5kW σε 6'10"  
6kW σε 6'  
7,5kW σε 5'30"  
10 kW σε 5'

**Ενδεικτικός χρόνος προθέρμανσης πλάκας**

(με ελάχιστη θερμοκρασία 450°C):  
7kW σε 35'  
12kW σε 25'

**Κουζίνες solid top αερίου επιτραπέζιες**

μοντέλο	κωδικός	διαστάσεις (Π x Β x Υ) mm	εστίες	ισχύς solid top kW	ισχύς εστιών kW	συνολική ισχύς kW	Βάρος kg	
<b>R90/80TPG/T</b>	 064.0141	800 x 900 x 280	-	12	-	12	95	<b>2.770 €</b>
<b>R90/80TPPGFB/T</b>	 064.0122	800 x 900 x 280	2	7	1x5,5 + 1x7,5	20	68	<b>3.606 €</b>
<b>R90/120TPPGFB/T</b>	 064.0134	1200 x 900 x 280	4	7	2x5,5 + 2x7,5	33	94	<b>4.670 €</b>
<b>R90/80TPPGF/T</b>	 064.0126	800 x 900 x 280	2	7	1x6 + 1x10	23	68	<b>3.793 €</b>
<b>R90/120TPPGF/T</b>	 064.0131	1200 x 900 x 280	4	7	1x6 + 3x10	43	94	<b>5.044 €</b>



Πλάκα από μαντέμι πάχους 15mm.

Καυστήρες από μαντέμι, με μονή και διπλή κορώνα και καπάκι από ορείχαλκο.  
Σχάρες κατάλληλες για πλυντήριο πιάτων και για ελάχιστη διάμετρο σκεύους 12cm.  
Πιεζοηλεκτρική εκκίνηση.

**Εξοπλισμός:** κιτ μετατροπής σε φυσικό αέριο.















**Ενδεικτικός χρόνος βρασμού**

(2L νερό σε σκεύος Ø28):  
5,5kW σε 6'10"  
6kW σε 6'  
7,5kW σε 5'30"  
10 kW σε 5'

**Ενδεικτικός χρόνος προθέρμανσης πλάκας**

(με ελάχιστη θερμοκρασία 450°C):  
7kW σε 35'  
12kW σε 25'

**Κουζίνες solid top αερίου με βάση**

μοντέλο	κωδικός	διαστάσεις (Π x Β x Υ) mm	τοποθέτηση	εστίες	ισχύς solid top kW	ισχύς εστιών kW	συνολική ισχύς kW	Βάρος kg	
<b>R90/80TPG/A</b>	 064.0103	800 x 900 x 870	Ανοιχτή βάση	-	12	-	12	110	<b>3.158 €</b>
<b>R90/80TPG/P</b>	 064.0106	800 x 900 x 870	Βάση, 2 πόρτες	-	12	-	12	114	<b>3.587 €</b>
<b>R90/80TPFG</b>	 064.0105	800 x 900 x 870	Φούρνος 2/1, 8kW	-	12	-	20	143	<b>4.689 €</b>
<b>R90/120TPFGFB/P</b>	 064.0101	1200 x 900 x 870	Φούρνος 2/1, 8kW	2	12	1x5,5 + 1x7,5	33	207	<b>6.100 €</b>
<b>R90/80TPPGFB/A</b>	 064.0123	800 x 900 x 870	Ανοιχτή βάση	2	7	1x5,5 + 1x7,5	20	99	<b>4.120 €</b>
<b>R90/80TPPGFB/P</b>	 064.0129	800 x 730 x 870	Βάση, 2 πόρτες	2	7	1x5,5 + 1x7,5	20	105	<b>4.548 €</b>
<b>R90/80TPPGFB</b>	 064.0124	800 x 900 x 870	Φούρνος 2/1, 8kW	2	7	1x5,5 + 1x7,5	28	146	<b>5.275 €</b>
<b>R90/120TPPGFB/A</b>	 064.0135	1200 x 900 x 870	Ανοιχτή βάση	4	7	2x5,5 + 2x7,5	33	142	<b>5.424 €</b>
<b>R90/120TPPGFB/P</b>	 064.0137	1200 x 900 x 870	Βάση, 3 πόρτες	4	7	2x5,5 + 2x7,5	33	148	<b>6.069 €</b>
<b>R90/120TPPGFB/P</b>	 064.0136	1200 x 900 x 870	Φούρνος 2/1, 8kW	4	7	2x5,5 + 2x7,5	41	215	<b>6.624 €</b>
<b>R90/80TPPGF/A</b>	 064.0127	800 x 900 x 870	Ανοιχτή βάση	2	7	1x6 + 1x10	23	98	<b>4.308 €</b>
<b>R90/80TPPGF/P</b>	 064.0125	800 x 900 x 870	Βάση, 2 πόρτες	2	7	1x6 + 1x10	23	103	<b>4.735 €</b>
<b>R90/80TPPGF</b>	 064.0128	800 x 900 x 870	Φούρνος 2/1, 8kW	2	7	1x6 + 1x10	31	141,5	<b>5.462 €</b>
<b>R90/120TPPGF/A</b>	 064.0132	1200 x 900 x 870	Ανοιχτή βάση	4	7	1x6 + 3x10	43	126	<b>5.798 €</b>
<b>R90/120TPPGF/P</b>	 064.0130	1200 x 900 x 870	Βάση, 3 πόρτες	4	7	1x6 + 3x10	43	137,5	<b>6.444 €</b>
<b>R90/120TPPGF/P</b>	 064.0133	1200 x 900 x 870	Φούρνος 2/1, 8kW	4	7	1x6 + 3x10	51	205	<b>6.998 €</b>
<b>R90/120TPFG</b>	 064.0102	1200 x 900 x 870	Φούρνος 2/1, 8kW	2	12	1x6 + 1x10	36	205	<b>6.287 €</b>





Πλάκα από ανοξείδωτο ατσάλι 16M05  
Τέσσερις ζώνες κλειστού τύπου (solid top) 2,5kW έκαστη.  
Αφαιρούμενος αεραγωγός από μαντέμι.  
Εργονομικές λαβές από σσιβέ αλουμίνιο.

**Ενδεικτικός χρόνος προθέρμανσης πλάκας**  
(με ελάχιστη θερμοκρασία 450°C): 38'.

### Κουζίνες ηλεκτρικές solid top

μοντέλο	κωδικός	διαστάσεις (Π x Β x Υ) mm	τοποθέτηση	εστίες	ισχύς εστιών kW	συνολική ισχύς kW	Βάρος kg	τάση	
R90/80TPE/T	⚡ 064.0148	800 x 900 x 280	Επιτραπέζια	4	4x3,4	13,6	120	380-415/3N	4.489 €
R90/80TPE/A	⚡ 064.0149	800 x 900 x 870	Ανοιχτή βάση	4	4x3,4	13,6	136	380-415/3N	4.967 €
R90/80TPE/P	⚡ 064.0152	800 x 900 x 870	Βάση, 2 πόρτες	4	4x3,4	13,6	139	380-415/3N	5.414 €
R90/80TPFE	⚡ 064.0151	800 x 900 x 870	Φούρνος στατ. 2/1, 6kW	4	4x3,4	19,6	167	380-415/3N	6.887 €
R90/80TPFEV	⚡ 064.0150	800 x 900 x 870	Φούρνος κορν. 2/1, 6kW	4	4x3,4	19,6	167	380-415/3N	7.112 €



### Κουζίνες με επαγωγικές εστίες

Με 2 ή 4 ζώνες μαγειρέματος (Ø280) των 5kW και ειδική έκδοση wok.  
Κατασκευή με γυαλί Schott υψηλής αντοχής.  
Περιμετρική μόνωση για υψηλά πρότυπα υγιεινής.  
Ανίχνευση σκευών με ελάχιστη διάμετρο 12cm.

**Ενδεικτικός χρόνος βρασμού** (2L νερό σε σκεύος Ø28): 3'40"

### Κουζίνες ηλεκτρικές με επαγωγικές εστίες

μοντέλο	κωδικός	διαστάσεις (Π x Β x Υ) mm	τοποθέτηση	εστίες	τύπος εστιών /διάταξη	ισχύς εστιών kW	συνολική ισχύς kW	Βάρος kg	τάση	
R90/40IND/T	⚡ 064.0302	400 x 900 x 280	Επιτραπέζια	2	Ø280 / Κάθετη	2x5	10	36,5	380-415/3N	8.595 €
R90/40IND/A	⚡ 064.0303	400 x 900 x 870	Ανοιχτή βάση	2	Ø280 / Κάθετη	2x5	10	51	380-415/3N	8.950 €
R90/40IND/P	⚡ 064.0307	400 x 900 x 870	Βάση, 1 πόρτα	2	Ø280 / Κάθετη	2x5	10	54	380-415/3N	9.152 €
R90/80INDH/T	⚡ 064.0304	800 x 900 x 280	Επιτραπέζια	2	Ø280 / Οριζόντια	2x5	10	65,8	380-415/3N	9.398 €
R90/80INDH/A	⚡ 064.0305	800 x 900 x 870	Ανοιχτή βάση	2	Ø280 / Οριζόντια	2x5	10	86	380-415/3N	9.825 €
R90/80INDH/P	⚡ 064.0306	800 x 900 x 870	Βάση, 2 πόρτες	2	Ø280 / Οριζόντια	2x5	10	93	380-415/3N	10.230 €
R90/80IND/T	⚡ 064.0311	800 x 900 x 280	Επιτραπέζια	4	Ø280	4x5	20	65,8	380-415/3N	13.705 €
R90/80IND/A	⚡ 064.0312	800 x 900 x 870	Ανοιχτή βάση	4	Ø280	4x5	20	86	380-415/3N	14.135 €
R90/80IND/P	⚡ 064.0313	800 x 900 x 870	Βάση, 2 πόρτες	4	Ø280	4x5	20	93	380-415/3N	14.537 €
R90/40INDW/T	⚡ 064.0096	400 x 900 x 280	Επιτραπέζια	1	Wok	1x5	5	25	380-415/3N	5.463 €
R90/40INDW/A	⚡ 064.0098	400 x 900 x 870	Ανοιχτή βάση	1	Wok	1x5	5	42	380-415/3N	5.819 €
R90/40INDW/P	⚡ 064.0100	400 x 900 x 870	Βάση, 1 πόρτα	1	Wok	1x5	5	45	380-415/3N	6.020 €

Για μοντέλα με στατικό φούρνο (αντίσταση μόνο) επικοινωνήστε μαζί μας



Επιφάνεια από AISI 304 πάχους 2mm.  
Ο φούρνος δέχεται έως 3 GN 2/1.

**Εξοπλισμός:** σχάρα GN 2/1 σε όλα τα μοντέλα και κιτ μετατροπής σε φυσικό αέριο στα μοντέλα αερίου.

### Κουζίνες ηλεκτρικές και αερίου με φούρνο convection 2/1

μοντέλο	κωδικός	διαστάσεις (Π x Β x Υ) mm	εστίες	τύπος εστιών	ισχύς εστιών kW	ισχύς φούρνου kW	συνολική ισχύς kW	Βάρος kg	τάση	
<b>R90/80CFGEV</b> 	064.0265	800 x 900 x 870	4	Εμαγέ τάσια	2x5,5 + 2x7,5	6	26+6	140	380-415/3N	<b>4.782 €</b>
<b>R90/120CFGEV</b> 	064.0292	1200 x 900 x 870	6	Εμαγέ τάσια	4x5,5 + 2x7,5	6	37+6	167	380-415/3N	<b>6.310 €</b>
<b>R90/80CFGEV</b> 	064.0252	800 x 900 x 870	4	Pressed top	1x6 + 3x10	6	36+6	140	380-415/3N	<b>5.242 €</b>
<b>R90/120CFGEV</b> 	064.0285	1200 x 900 x 870	6	Pressed top	2x6 + 4x10	6	52+6	167	380-415/3N	<b>6.871 €</b>



Επιφάνεια από AISI 304 πάχους 2mm.  
Με τετράγωνες εστίες 300x300mm.  
Ο φούρνος δέχεται έως 3 GN 2/1.

**Εξοπλισμός:** σχάρα GN 2/1 σε όλα τα μοντέλα και κιτ μετατροπής σε φυσικό αέριο στα μοντέλα αερίου.

### Κουζίνες ηλεκτρικές με φούρνο convection 2/1

μοντέλο	κωδικός	διαστάσεις (Π x Β x Υ) mm	εστίες	τύπος εστιών	ισχύς εστιών kW	ισχύς φούρνου kW	συνολική ισχύς kW	Βάρος kg	τάση	
<b>R90/80CFEQV</b> 	064.0339	800 x 900 x 870	4	300x300	4x4	6	16+6	130	380-415/3N	<b>6.029 €</b>



Κάδος από AISI 304 με φλογαυλούς εντός ή εκτός κάδου.  
Αισθητήρας θερμοκρασίας, θερμοστάτης ασφαλείας και ρύθμιση θερμοκρασίας.  
Δίσκος συλλογής λαδιού εντός του κάδου.  
Διαστάσεις καλαθιών 13L: 225x285x120mm και δύο επιπλέον 110x285x120mm στις διπλές.  
Διαστάσεις καλαθιών 17L: 300x310x120mm και δύο επιπλέον 146x310x120mm στις διπλές.  
Διαστάσεις καλαθιών 21L και 22L: 320x400x120mm και δύο επιπλέον 150x400x120mm στις διπλές.

**Εξοπλισμός:** καλάθι(α), καπάκι(α), φίλτρο δεξαμενής, ταψί αποστράγγισης, κιτ μετατροπής σε φυσικό αέριο.

### Φριτέζες αερίου με βάση

μοντέλο	κωδικός	διαστάσεις (Π x Β x Υ) mm	πόρτες βάσης	τύπος αντίστασης: φλογαυλοί	καλάθια	κάδος	ισχύς ρεύμα kW	ισχύς αέριο kW	Βάρος kg	τάση	
R90/40FRGV/1V13/P	064.0439	400 x 900 x 870	1	Εντός του κάδου	1	1x13L	-	12	54	-	3.013 €
R90/80FRGV/2V13/P	064.0448	800 x 900 x 870	2	Εντός του κάδου	1+2	2x13L	-	24	100	-	5.519 €
R90/40FRGV/1V22/P	064.0443	400 x 900 x 870	1	Εντός του κάδου	1	1x22L	-	20	55	-	3.487 €
R90/80FRGV/2V22/P	064.0452	800 x 900 x 870	2	Εντός του κάδου	1+2	2x22L	-	40	105	-	6.402 €
R90/40FRGL/1V13/P	064.0437	400 x 900 x 870	1	Εκτός του κάδου	1	1x13L	0,1	12	60,5	220-240/1	3.817 €
R90/80FRGL/2V13/P	064.0446	800 x 900 x 870	2	Εκτός του κάδου	1+2	2x13L	0,2	24	105	220-240/1	7.087 €
R90/40FRGL/1V17/P	064.0441	400 x 900 x 870	1	Εκτός του κάδου	1	1x17L	0,1	16	62,5	220-240/1	4.048 €
R90/80FRGL/2V17/P	064.0450	800 x 900 x 870	2	Εκτός του κάδου	1+2	2x17L	0,2	32	109	220-240/1	7.391 €
R90/40FRGL/1V21/P	064.0442	400 x 900 x 870	1	Εκτός του κάδου	1	1x21L	0,1	19	64,5	220-240/1	4.192 €
R90/80FRGL/2V21/P	064.0451	800 x 900 x 870	2	Εκτός του κάδου	1+2	2x21L	0,2	38	113	220-240/1	7.950 €

Καλάθι 1/2 13L (110x285x120 mm)	064.0473	87 €	Καλάθι full 17L (300x310x120 mm)	064.0479	118 €
Καλάθι full 13L (225x285x120 mm)	064.0478	107 €	Καλάθι 1/2 21L/22L (150x400x120 mm)	064.0475	97 €
Καλάθι 1/2 17L (146x310x120 mm)	064.0474	97 €	Καλάθι Full 21L/22L (320x400x120 mm)	064.0480	118 €
			Καλάθι 8L (130x310x120 mm)*	064.0570	97 €

\*κατάλληλο μόνο για τις ηλεκτρικές φριτέζες



Κάδος από AISI 304 με αντιστάσεις πλευρικής ανάκλισης.  
Αισθητήρας θερμοκρασίας, θερμοστάτης ασφαλείας και ρύθμιση θερμοκρασίας.  
Δίσκος συλλογής λαδιού εντός της δεξαμενής.  
Διαστάσεις καλαθιών 8L: 130x310x120mm.  
Διαστάσεις καλαθιών 13L: 225x285x120mm και δύο επιπλέον 110x285x120mm στις διπλές.  
Διαστάσεις καλαθιών 17L: 300x310x120mm και δύο επιπλέον 146x310x120mm στις διπλές.  
Διαστάσεις καλαθιών 21L: 320x400x120mm και δύο επιπλέον 150x400x120mm στις διπλές.

**Εξοπλισμός:** καλάθι(α), καπάκι(α), φίλτρο δεξαμενής, ταψί αποστράγγισης.

### Φριτέζες ηλεκτρικές με βάση

μοντέλο	κωδικός	διαστάσεις (Π x Β x Υ) mm	πόρτες βάσης	τύπος αντίστασης	καλάθια	κάδος	ισχύς kW	Βάρος kg	τάση	
R90/40FRER/2V8/P	064.0465	400 x 900 x 870	1	Πλευρική ανάκλιση	2	2x8L	14	53	380-415/3N	4.064 €
R90/40FRER/1V13/P	064.0455	400 x 900 x 870	1	Πλευρική ανάκλιση	1	1x13L	12	43,5	380-415/3N	3.109 €
R90/80FRER/2V13/P	064.0461	800 x 900 x 870	2	Πλευρική ανάκλιση	1+2	2x13L	24	82	380-415/3N	5.684 €
R90/40FRER/1V17/P	064.0456	400 x 900 x 870	1	Πλευρική ανάκλιση	1	1x17L	16,5	46	380-415/3N	3.262 €
R90/80FRER/2V17/P	064.0463	800 x 900 x 870	2	Πλευρική ανάκλιση	1+2	2x17L	34	88	380-415/3N	6.100 €
R90/40FRER/1V21/P	064.0458	400 x 900 x 870	1	Πλευρική ανάκλιση	1	1x21L	20	53	380-415/3N	3.651 €
R90/80FRER/2V21/P	064.0018	800 x 900 x 870	2	Πλευρική ανάκλιση	1+2	2x21L	40	94	380-415/3N	6.304 €



Με έναν ή δύο κάδους (306x508x316) χωρητικότητας 40L.  
Κάδος από AISI 316 χωρίς κολλήσεις.  
Βρύση πλήρωσης νερού.  
Διακόπτης πίεσης ασφαλείας για τον έλεγχο του νερού στη δεξαμενή.

**Εξοπλισμός:** ψευδοπιθμένας, ταψί συλλογής (κατάλληλο για πλυντήριο πιάτων), κιτ μετατροπής σε φυσικό αέριο.

**Δεν περιλαμβάνονται καλάθια.**

**Προαιρετικά (έξτρα χρέωση):** οριζόντια ή κάθετα καλάθια 1/3 και 1/6.

### Βραστήρες ζυμαρικών αερίου με βάση

μοντέλο	κωδικός	διαστάσεις (Π x Β x Υ) mm	πόρτες βάσης	ισχύς ρεύμα kW	ισχύς αέριο kW	Βάρος kg	τάση	
<b>R90/40CPG/1V40/P</b> 	064.0073	400 x 900 x 870	1	0,1	14	56,4	220-240/1	<b>3.662 €</b>
<b>R90/80CPG/2V40/P</b> 	064.0075	800 x 900 x 870	2	0,2	28	105	220-240/1	<b>6.215 €</b>

<b>Καλάθι 1/6 (140x140x200 mm)</b>	064.0573	<b>115 €</b>
<b>Καλάθι 1/3 οριζόντιο (290x160x200 mm)</b>	064.0572	<b>173 €</b>
<b>Καλάθι 1/3 κάθετο (160x290x200 mm)</b>	064.0571	<b>173 €</b>
<b>Καπάκι κάδου</b>	064.0591	<b>135 €</b>



Με έναν ή δύο κάδους (306x508x316) χωρητικότητας 40L.  
Κάδος από AISI 316 χωρίς κολλήσεις.  
Βρύση πλήρωσης νερού.  
Διακόπτης πίεσης ασφαλείας για τον έλεγχο του νερού στη δεξαμενή.

**Εξοπλισμός:** ψευδοπιθμένας, ταψί συλλογής (κατάλληλο για πλυντήριο πιάτων).

**Δεν περιλαμβάνονται καλάθια.**

**Προαιρετικά (έξτρα χρέωση):** οριζόντια ή κάθετα καλάθια 1/3 και 1/6.

### Βραστήρες ζυμαρικών ηλεκτρικοί με βάση

μοντέλο	κωδικός	διαστάσεις (Π x Β x Υ) mm	πόρτες βάσης	ισχύς kW	Βάρος kg	τάση	
<b>R90/40CPE/1V40/P</b> 	064.0079	400 x 900 x 870	1	8,5	45	380-415/3N	<b>3.567 €</b>
<b>R90/80CPE/2V40/P</b> 	064.0081	800 x 900 x 870	2	17	78,9	380-415/3N	<b>5.921 €</b>

<b>Καλάθι 1/6 (140x140x200 mm)</b>	064.0573	<b>115 €</b>
<b>Καλάθι 1/3 οριζόντιο (290x160x200 mm)</b>	064.0572	<b>173 €</b>
<b>Καλάθι 1/3 κάθετο (160x290x200 mm)</b>	064.0571	<b>173 €</b>
<b>Καπάκι κάδου</b>	064.0591	<b>135 €</b>



Κατασκευή από AISI 304 (2mm).  
 Διαστάσεις κάδου 1x (GN 1/1 + 1/3): 351x685x155mm.  
 Διαστάσεις κάδου 2x (GN 1/1 + 1/3): 730x685x155mm.  
 Χειροκίνητη πλήρωση νερού.  
 Ρύθμιση αερίου με θερμοστατική βαλβίδα ασφαλείας.

**Εξοπλισμός:** υπερχειλίση, ψευδοθυμένας, 1 ή 2 διαχωριστικές μπάρες (ανάλογα με το μοντέλο), κιτ μετατροπής σε φυσικό αέριο.  
**Δεν περιλαμβάνονται δοχεία GN.**

### Bain Marie αερίου

μοντέλο	κωδικός	διαστάσεις (Π x Β x Υ) mm	τοποθέτηση	χωρητικότητα	ισχύς kW	βάρος kg	
R90/40BMG/T	064.0351	400 x 900 x 280	Επιτραπέζια	1x (GN 1/1 + 1/3)	3	26,5	1.958 €
R90/40BMG/A	064.0352	400 x 900 x 870	Ανοιχτή Βάση	1x (GN 1/1 + 1/3)	3	38,5	2.354 €
R90/40BMG/P	064.0353	400 x 900 x 870	Βάση, 1 πόρτα	1x (GN 1/1 + 1/3)	3	42	2.577 €
R90/80BMG/T	064.0354	800 x 900 x 280	Επιτραπέζια	2x (GN 1/1 + 1/3)	6	45	2.438 €
R90/80BMG/A	064.0355	800 x 900 x 870	Ανοιχτή Βάση	2x (GN 1/1 + 1/3)	6	65,5	2.916 €
R90/80BMG/P	064.0356	800 x 900 x 870	Βάση, 2 πόρτες	2x (GN 1/1 + 1/3)	6	72	3.363 €



Κατασκευή από AISI 304 πάχους 2mm.  
 Διαστάσεις κάδου 1x (GN 1/1 + 1/3): 351x685x155mm.  
 Διαστάσεις κάδου 2x (GN 1/1 + 1/3): 730x685x155mm.  
 Χειροκίνητη πλήρωση νερού.

**Εξοπλισμός:** υπερχειλίση, ψευδοθυμένας, 1 ή 2 διαχωριστικές μπάρες (ανάλογα με το μοντέλο).  
**Δεν περιλαμβάνονται δοχεία GN.**

### Bain Marie ηλεκτρικά

μοντέλο	κωδικός	διαστάσεις (Π x Β x Υ) mm	τοποθέτηση	χωρητικότητα	ισχύς kW	βάρος kg	τάση	
R90/40BME/T	064.0365	400 x 730 x 280	Επιτραπέζια	1x (GN 1/1 + 1/3)	2,2	26,5	220-240/1	1.879 €
R90/40BME/A	064.0366	400 x 730 x 870	Ανοιχτή Βάση	1x (GN 1/1 + 1/3)	2,2	38,5	220-240/1	2.274 €
R90/40BME/P	064.0367	400 x 730 x 870	Βάση, 1 πόρτα	1x (GN 1/1 + 1/3)	2,2	42	220-240/1	2.498 €
R90/80BME/T	064.0368	800 x 730 x 280	Επιτραπέζια	2x (GN 1/1 + 1/3)	4,4	44	380-415/3N	2.619 €
R90/80BME/A	064.0369	800 x 730 x 870	Ανοιχτή Βάση	2x (GN 1/1 + 1/3)	4,4	64,2	380-415/3N	3.544 €
R90/80BME/P	064.0370	800 x 730 x 870	Βάση, 2 πόρτες	2x (GN 1/1 + 1/3)	4,4	70,2	380-415/3N	3.991 €



Επιφάνεια χρωμίου με επικάλυψη hard mirror.  
Ρύθμιση θερμοκρασίας με θερμοστατική βαλβίδα.  
Ελαφρά κλίση για την διέξοδο των υγρών.  
Αφαιρούμενος λιποσυλλέκτης (κατάλληλος για πλύσιμο σε πλυντήριο πιάτων).  
Πλαϊνή προστασία για πιτσιλιές και σταγόνες.

**Εξοπλισμός:** κιτ μετατροπής σε φυσικό αέριο.  
**Ενδεικτικός χρόνος προθέρμανσης στους 300°C:** 20 λεπτά.  
**Ενδεικτική παραγωγή:** κολοκύθια (των 100gr) 130/ώρα, μπιφτέκια (των 150gr) 335/ώρα, φιλέτο λαβράκι (180gr) 190/ώρα.

### Εστίες- Πλατό αερίου επιτραπέζιες

μοντέλο	κωδικός	διαστάσεις (Π x Β x Υ) mm	τύπος επιφάνειας	επιφάνεια (Π x Β x Υ) mm	ισχύς kW	Βάρος kg	
<b>R90/40FTG/CL/T</b>	064.0155	400 x 900 x 280	Λεία	335x700	10,5	37,4	<b>2.572 €</b>
<b>R90/40FTG/CR/T</b>	064.0158	400 x 900 x 280	Ραβδωτή	335x700	10,5	37,4	<b>2.735 €</b>
<b>R90/80FTG/CL/T</b>	064.0170	800 x 900 x 280	Λεία	735x700	21	76	<b>3.692 €</b>
<b>R90/80FTG/CLR/T</b>	064.0167	800 x 900 x 280	2/3 λεία 1/3 ραβδωτή	735x700	21	76	<b>3.925 €</b>



Επιφάνεια χρωμίου με επικάλυψη hard mirror.  
Ρύθμιση θερμοκρασίας με θερμοστατική βαλβίδα.  
Ελαφρά κλίση για την διέξοδο των υγρών.  
Αφαιρούμενος λιποσυλλέκτης (κατάλληλος για πλύσιμο σε πλυντήριο πιάτων).  
Πλαϊνή προστασία για πιτσιλιές και σταγόνες.

**Εξοπλισμός:** κιτ μετατροπής σε φυσικό αέριο.  
**Ενδεικτικός χρόνος προθέρμανσης στους 300°C:** 20 λεπτά.  
**Ενδεικτική παραγωγή:** κολοκύθια (των 100gr) 130/ώρα, μπιφτέκια (των 150gr) 335/ώρα, φιλέτο λαβράκι (180gr) 190/ώρα.

### Εστίες- Πλατό αερίου με βάση

μοντέλο	κωδικός	διαστάσεις (Π x Β x Υ) mm	πόρτες βάσης	τύπος επιφάνειας	επιφάνεια (Π x Β) mm	ισχύς kW	Βάρος kg	
<b>R90/40FTG/CL/A</b>	064.0156	400 x 900 x 870	-	Λεία	335x700	10,5	51,9	<b>2.967 €</b>
<b>R90/40FTG/CL/P</b>	064.0157	400 x 900 x 870	1	Λεία	335x700	10,5	54,9	<b>3.191 €</b>
<b>R90/40FTG/CR/A</b>	064.0159	400 x 900 x 870	-	Ραβδωτή	335x700	10,5	51,9	<b>3.130 €</b>
<b>R90/40FTG/CR/P</b>	064.0160	400 x 900 x 870	1	Ραβδωτή	335x700	10,5	54,9	<b>3.354 €</b>
<b>R90/80FTG/CL/A</b>	064.0171	800 x 900 x 870	-	Λεία	735x700	21	102	<b>4.170 €</b>
<b>R90/80FTG/CL/P</b>	064.0530	800 x 900 x 870	2	Λεία	735x700	21	102	<b>4.618 €</b>
<b>R90/80FTG/CLR/A</b>	064.0168	800 x 900 x 870	-	2/3 λεία 1/3 ραβδωτή	735x700	21	96	<b>4.403 €</b>
<b>R90/80FTG/CLR/P</b>	064.0169	800 x 900 x 870	2	2/3 λεία 1/3 ραβδωτή	735x700	21	102	<b>4.851 €</b>



Επιφάνεια χρωμίου με επικάλυψη hard mirror.  
Ρύθμιση θερμοκρασίας με θερμοστάτη ασφαλείας.  
Ενισχυμένες αντιστάσεις.  
Ελαφρά κλίση για την διέξοδο των υγρών.  
Αφαιρούμενος λιποσυλλέκτης (κατάλληλος για πλύσιμο σε πλυντήριο πιάτων).  
Πλαϊνή προστασία από πιτσιλιές και σταγόνες.

**Ενδεικτικός χρόνος προθέρμανσης στους 300°C:** 27 λεπτά.

**Ενδεικτική παραγωγή:** κολοκύθια (των 100gr) 130/ώρα, μπιφτέκια (των 150gr) 335/ώρα, φιλέτο λαβράκι (180gr) 190/ώρα.

### Εστίες- Πλατό ηλεκτρικές επιτραπέζιες

μοντέλο	κωδικός	διαστάσεις (Π x Β x Υ) mm	τύπος επιφάνειας	επιφάνεια (Π x Β) mm	ισχύς kW	βάρος kg	τάση	
R90/40FTE/CL/T	064.0202	400 x 900 x 280	Λεία	335x700	7,5	49	380-415/3N	2.602 €
R90/40FTE/CR/T	064.0205	400 x 900 x 280	Ραβδωτή	335x700	7,5	49	380-415/3N	2.650 €
R90/80FTE/CL/T	064.0189	800 x 900 x 280	Λεία	735x700	15	93,3	380-415/3N	3.632 €
R90/80FTE/CLR/T	064.0186	800 x 900 x 280	2/3 λεία 1/3 ραβδωτή	735x700	15	93,3	380-415/3N	3.830 €



Επιφάνεια χρωμίου με επικάλυψη hard mirror.  
Ρύθμιση θερμοκρασίας με θερμοστάτη ασφαλείας.  
Ενισχυμένες αντιστάσεις.  
Ελαφρά κλίση για την διέξοδο των υγρών.  
Αφαιρούμενος λιποσυλλέκτης (κατάλληλος για πλύσιμο σε πλυντήριο πιάτων).  
Πλαϊνή προστασία από πιτσιλιές και σταγόνες.

**Ενδεικτικός χρόνος προθέρμανσης στους 300°C:** 27 λεπτά.

**Ενδεικτική παραγωγή:** κολοκύθια (των 100gr) 130/ώρα, μπιφτέκια (των 150gr) 335/ώρα, φιλέτο λαβράκι (180gr) 190/ώρα.

### Εστίες- Πλατό ηλεκτρικές με βάση



μοντέλο	κωδικός	διαστάσεις (Π x Β x Υ) mm	πόρτες βάσης	τύπος επιφάνειας	επιφάνεια (Π x Β) mm	ισχύς kW	βάρος kg	τάση	
R90/40FTE/CL/A	064.0203	400 x 900 x 870	-	Λεία	335x700	7,5	63,5	380-415/3N	2.997 €
R90/40FTE/CL/P	064.0204	400 x 900 x 870	1	Λεία	335x700	7,5	67	380-415/3N	3.221 €
R90/40FTE/CR/A	064.0206	400 x 900 x 870	-	Ραβδωτή	335x700	7,5	63,5	380-415/3N	3.045 €
R90/40FTE/CR/P	064.0207	400 x 900 x 870	1	Ραβδωτή	335x700	7,5	67	380-415/3N	3.269 €
R90/80FTE/CL/A	064.0190	800 x 900 x 870	-	Λεία	735x700	15	113,5	380-415/3N	4.110 €
R90/80FTE/CL/P	064.0191	800 x 900 x 870	2	Λεία	735x700	15	119,5	380-415/3N	4.557 €
R90/80FTE/CLR/A	064.0187	800 x 900 x 870	-	2/3 λεία 1/3 ραβδωτή	735x700	15	113,5	380-415/3N	4.309 €
R90/80FTE/CLR/P	064.0188	800 x 900 x 870	2	2/3 λεία 1/3 ραβδωτή	735x700	15	119,5	380-415/3N	4.756 €



Ανοξείδωτη ζώνη μαγειρέματος από ανοξείδωτο ασάλι.  
Αντιστρέψιμο γκριλ για κρέας και ψάρι.  
Πλαϊνή προστασία από πιτσιλιές και σταγόνες.  
Ανοξείδωτο φλόγιστρο.  
Συρτάρι με νερό για την συλλογή υγρών, την αποφυγή δημιουργίας  
δυσάρεστων οσμών και την διατήρηση της υγρασίας των τροφών.

**Εξοπλισμός:** κιτ μετατροπής σε φυσικό αέριο.  
**Ενδεικτικός χρόνος προθέρμανσης στους 270°C:** 25 λεπτά.  
**Ενδεικτική παραγωγή:** φιλέτο λαβράκι (180gr) 60/ώρα, φιλέτο μοσχάρι (300gr) 65 ώρα.

**Γκριλιέρες αερίου**



μοντέλο	κωδικός	διαστάσεις (Π x Β x Υ) mm	ζώνες	επιφάνεια (Π x Β) mm	ισχύς kW	βάρος kg	
<b>R90/40AGGI</b>	 064.0087	400 x 900 x 870	1	320x645	11	72	<b>3.794 €</b>
<b>R90/80AGGI</b>	 064.0090	800 x 900 x 870	2	360x645 (2x)	22	108	<b>5.663 €</b>



Ανοξείδωτη ζώνη μαγειρέματος από ανοξείδωτο ασάλι.  
Αντιστρέψιμο γκριλ για κρέας και ψάρι.  
Πλαϊνή προστασία από πιτσιλιές και σταγόνες.  
Ενισχυμένες αντιστάσεις.  
Συρτάρι με νερό για την συλλογή υγρών, την αποφυγή δημιουργίας  
δυσάρεστων οσμών και την διατήρηση της υγρασίας των τροφών.

**Ενδεικτικός χρόνος προθέρμανσης στους 270°C:** 25 λεπτά.  
**Ενδεικτική παραγωγή:** φιλέτο λαβράκι (180gr) 60/ώρα, φιλέτο μοσχάρι (300gr) 65 ώρα.

**Γκριλιέρες ηλεκτρικές**

μοντέλο	κωδικός	διαστάσεις (Π x Β x Υ) mm	ζώνες	επιφάνεια (Π x Β) mm	ισχύς kW	βάρος kg	τάση	
<b>R90/40AGEI</b>	 064.0092	400 x 900 x 870	1	320x645	7,5	69	380-415	<b>3.785 €</b>
<b>R90/80AGEI</b>	 064.0094	800 x 900 x 870	2	360x645 (2x)	15	112	380-415	<b>5.640 €</b>





Διαμορφωμένος κάδος και πυθμένας από AISI 316.  
Πλήρωση νερού μέσω σωληνοειδούς βαλβίδας.  
Έλεγχος πίεσης κοιλότητας με βαλβίδα ασφαλείας και μανόμετρο.  
Καπάκι από αθερμικό υλικό.  
Ανοξειδωτοι καυστήρες.

**Εξοπλισμός:** κιτ μετατροπής σε φυσικό αέριο.

**Προαιρετικά:** Καλάθια με πολλαπλές ενότητες με οπές Ø3mm ή Ø5mm, κιτ αυτόματης αποστράγγισης του condenser στα μοντέλα έμμεσης θέρμανσης.

### Βραστήρες άμεσης και έμμεσης θέρμανσης αερίου

μοντέλο	κωδικός	διαστάσεις (Π x Β x Υ) mm	θέρμανση	χωρητικότητα L	ισχύς ρεύμα kW	ισχύς αέριο kW	βάρος kg	τάση	
<b>R90/80PGD/50</b>	064.0069	800 x 900 x 870	Άμεση	50	0,1	10,5	145	220-240/1	<b>5.872 €</b>
<b>R90/80PGD/100</b>	064.0064	800 x 900 x 870	Άμεση	100	0,1	21	107	220-240/1	<b>6.599 €</b>
<b>R90/80PGD/150</b>	064.0066	800 x 900 x 870	Άμεση	150	0,1	24	113	220-240/1	<b>7.004 €</b>
<b>R90/80PGI/50</b>	064.0071	800 x 900 x 870	Έμμεση	50	0,3	10,5	145	220-240/1	<b>7.596 €</b>
<b>R90/80PGI/100</b>	064.0065	800 x 900 x 870	Έμμεση	100	0,3	21	142,5	220-240/1	<b>8.693 €</b>
<b>R90/80PGI/150</b>	064.0067	800 x 900 x 870	Έμμεση	150	0,3	24	153	220-240/1	<b>9.224 €</b>



Διαμορφωμένος κάδος και πυθμένας από AISI 316.  
Πλήρωση νερού μέσω σωληνοειδούς βαλβίδας.  
Έλεγχος πίεσης κοιλότητας με βαλβίδα ασφαλείας και μανόμετρο.  
Καπάκι από αθερμικό υλικό.  
Ενισχυμένες αντιστάσεις.

**Προαιρετικά:** Καλάθια με πολλαπλές ενότητες με οπές Ø3mm ή Ø5mm, κιτ αυτόματης αποστράγγισης του condenser.

### Βραστήρες έμμεσης θέρμανσης ηλεκτρικοί





μοντέλο	κωδικός	διαστάσεις (Π x Β x Υ) mm	θέρμανση	χωρητικότητα L	ισχύς kW	βάρος kg	τάση	
<b>R90/80PED/100</b>	064.0082	800 x 900 x 870	Άμεση	100	12,1	140	380-415/3N	<b>6.775 €</b>
<b>R90/80PED/150</b>	064.0084	800 x 900 x 870	Άμεση	150	12,1	150	380-415/3N	<b>7.248 €</b>
<b>R90/80PEI/50</b>	064.0086	800 x 900 x 870	Έμμεση	50	12,3	150	380-415/3N	<b>7.118 €</b>
<b>R90/80PEI/100</b>	064.0083	800 x 900 x 870	Έμμεση	100	21,3	145,5	380-415/3N	<b>8.166 €</b>
<b>R90/80PEI/150</b>	064.0017	800 x 900 x 870	Έμμεση	150	21,3	143	380-415/3N	<b>8.597 €</b>



Ανοξείδωτος κάδος (AISI 304).  
Χειροκίνητη ή αυτόματη ανατροπή.  
Ανοξείδωτο καπάκι κάδου.  
Θέρμανση με σωληνωτούς καυστήρες από νικελωμένο σίδηρο, ανάφλεξη με πιλότο.  
Θερμοστάτης 100°-285°C.  
Πλήρωση νερού μέσω σωληνοειδούς βαλβίδας.

**Εξοπλισμός:** κιτ μετατροπής σε φυσικό αέριο.





### Ανατρεπόμενα τηγάνια αερίου

μοντέλο	κωδικός	διαστάσεις (Π x Β x Υ) mm	χωρητικότητα L	ανατροπή	ισχύς αέριο kW	Βάρος kg	τάση	
<b>R90/80BRG/80X/S</b>	 064.0058	800 x 900 x 870	80	χειροκίνητη	20	144	220-240/1	<b>7.644 €</b>
<b>R90/80BRG/80X/M</b>	 064.0057	800 x 900 x 870	80	αυτόματη	20	149	220-240/1	<b>8.474 €</b>
<b>R90/120BRG/120X/S</b>	 064.0054	1200 x 900 x 870	120	χειροκίνητη	24	217	220-240/1	<b>9.809 €</b>
<b>R90/120BRG/120X/M</b>	 064.0053	1200 x 900 x 870	120	αυτόματη	24	222	220-240/1	<b>10.983 €</b>



Ανοξείδωτος κάδος (AISI 304).  
Χειροκίνητη ή αυτόματη ανατροπή.  
Ανοξείδωτο καπάκι κάδου.  
Ενισχυμένες αντιστάσεις κάτω από την δεξαμενή.  
Θερμοστάτης 100°-285°C.  
Πλήρωση νερού μέσω σωληνοειδούς βαλβίδας.

### Ανατρεπόμενα τηγάνια ηλεκτρικά

μοντέλο	κωδικός	διαστάσεις (Π x Β x Υ) mm	χωρητικότητα L	ανατροπή	ισχύς ρεύμα kW	Βάρος kg	τάση	
<b>R90/80BRE/80X/S</b>	 064.0063	800 x 900 x 870	80	χειροκίνητη	15	148	380-415/3N	<b>7.772 €</b>
<b>R90/80BRE/80X/M</b>	 064.0062	800 x 900 x 870	80	αυτόματη	15	153	380-415/3N	<b>8.655 €</b>
<b>R90/120BRE/120X/S</b>	 064.0059	1200 x 900 x 870	120	χειροκίνητη	19	213	380-415/3N	<b>9.962 €</b>
<b>R90/120BRE/120X/M</b>	 064.0019	1200 x 900 x 870	120	αυτόματη	19	218	380-415/3N	<b>11.156 €</b>



Κατασκευή από AISI 304.  
Μοντέλα με συρτάρι και με οδηγούς πλήρους επέκτασης.

**Ουδέτερα στοιχεία επιτραπέζια**

μοντέλο	κωδικός	διαστάσεις (Π x Β x Υ) mm	συρτάρι	βάρος kg	
<b>R90/20PLN/T</b>	064.0385	200 x 900 x 280	-	22	<b>736 €</b>
<b>R90/40PLN/T</b>	064.0398	400 x 900 x 280	-	28	<b>816 €</b>
<b>R90/40PLC/T</b>	064.0399	400 x 900 x 280	Ναι	34	<b>968 €</b>
<b>R90/60PLN/T</b>	064.0409	600 x 900 x 280	-	35	<b>896 €</b>
<b>R90/80PLN/T</b>	064.0422	800 x 900 x 280	-	43	<b>976 €</b>
<b>R90/80PLC/T</b>	064.0423	800 x 900 x 280	Ναι	48	<b>1.436 €</b>
<b>R90/100PLN/T</b>	064.0374	1000 x 900 x 280	-	48	<b>1.056 €</b>
<b>R90/120PLN/T</b>	064.0380	1200 x 900 x 280	-	55	<b>1.136 €</b>



Κατασκευή από AISI 304.  
Μοντέλα με συρτάρι και με οδηγούς πλήρους επέκτασης.

**Ουδέτερα στοιχεία με βάση**

μοντέλο	κωδικός	διαστάσεις (Π x Β x Υ) mm	πόρτες βάσης	συρτάρι	βάρος kg	
<b>R90/20PLN/P</b>	064.0386	200 x 900 x 870	Βάση κλειστή	-	35	<b>1.067 €</b>
<b>R90/40PLN/A</b>	064.0402	400 x 900 x 870	-	-	43	<b>1.212 €</b>
<b>R90/40PLC/A</b>	064.0396	400 x 900 x 870	-	Ναι	48	<b>1.363 €</b>
<b>R90/40PLN/P</b>	064.0403	400 x 900 x 870	1	-	45	<b>1.435 €</b>
<b>R90/40PLC/P</b>	064.0397	400 x 900 x 870	1	Ναι	51	<b>1.587 €</b>
<b>R90/60PLN/A</b>	064.0410	600 x 900 x 870	-	-	58	<b>1.374 €</b>
<b>R90/60PLN/P</b>	064.0411	600 x 900 x 870	1	-	60	<b>1.658 €</b>
<b>R90/80PLN/A</b>	064.0426	800 x 900 x 870	-	-	63	<b>1.454 €</b>
<b>R90/80PLN/P</b>	064.0427	800 x 900 x 870	2	-	69	<b>1.901 €</b>
<b>R90/80PLC/A</b>	064.0420	800 x 900 x 870	-	Ναι	68	<b>1.915 €</b>
<b>R90/80PLC/P</b>	064.0421	800 x 900 x 870	2	Ναι	74	<b>2.362 €</b>
<b>R90/100PLN/A</b>	064.0375	1000 x 900 x 870	-	-	68	<b>1.616 €</b>
<b>R90/100PLN/P</b>	064.0376	1000 x 900 x 870	2	-	75	<b>2.063 €</b>
<b>R90/120PLN/A</b>	064.0381	1200 x 900 x 870	-	-	75	<b>1.874 €</b>
<b>R90/120PLN/P</b>	064.0382	1200 x 900 x 870	3	-	85	<b>2.545 €</b>



Κατασκευή από AISI 304.  
Διαστάσεις λάντζας (module 40cm) 330x330x250mm  
και (module 80cm) 600x500x250mm.

**Ουδέτερα στοιχεία με λάντζα και βάση**

μοντέλο	κωδικός	διαστάσεις (Π x Β x Υ) mm	πόρτες βάσης	συρτάρι	βάρος kg	
<b>R90/40LA/A</b>	064.0400	400 x 900 x 870	-	-	24	<b>1.960 €</b>
<b>R90/40LA/P</b>	064.0401	400 x 900 x 870	1	-	31	<b>2.180 €</b>
<b>R90/80LA/A</b>	064.0424	800 x 900 x 870	-	-	38	<b>2.526 €</b>
<b>R90/80LA/P</b>	064.0425	800 x 900 x 870	2	-	45	<b>2.963 €</b>

**Εξοπλισμός:** βρύση, σιφόνι, αποχέτευση.



**Ψυχόμενη βιτρίνα  
RTW-100L**

062.0002 670 €\*

**Χωρητικότητα: 100 L**

Θερμοκρασία: 0°C έως +12°C.  
Ρυθμιστής θερμοκρασίας.  
Ρυθμιζόμενα ράφια με επένδυση PVC.  
4 πλευρές με διπλό τζάμι.  
Αεριζόμενο σύστημα ψύξης.  
Αυτόματη απόψυξη.



**Ψυχόμενη βιτρίνα  
RTW-120L**

062.0003 890 €\*

**Χωρητικότητα: 120 L**

Θερμοκρασία: 0°C έως +12°C.  
Από ανοξείδωτο ασάλι.  
Ρυθμιστής θερμοκρασίας με ψηφιακή ένδειξη.  
Ρυθμιζόμενα ράφια με επένδυση PVC.  
Φωτισμός Led. 4 πλευρές με διπλό τζάμι.  
Αεριζόμενο σύστημα ψύξης.  
Αυτόματη απόψυξη.



**Ψυχόμενη βιτρίνα  
RTW-160L**

062.0004 960 €\*

**Χωρητικότητα: 160 L**

Θερμοκρασία: 0°C έως +12°C .  
Από ανοξείδωτο ασάλι.  
Ρυθμιστής θερμοκρασίας με ψηφιακή ένδειξη.  
Ρυθμιζόμενα ράφια με επένδυση PVC.  
Φωτισμός Led. 4 πλευρές με διπλό τζάμι.  
Αεριζόμενο σύστημα ψύξης.  
Αυτόματη απόψυξη.

\*Ενδεικτική τιμή

Τρέχουσα τιμή στο emko.gr



**Ψυχόμενη βιτρίνα SELF SERVICE  
RTW-118L**

062.0009 850\* €

**Χωρητικότητα: 118 L**

Θερμοστάτης: +2°C έως +12°C.  
Ψηφιακή ένδειξη θερμοκρασίας.  
Λειτουργία αυτόματης απόψυξης.  
Ανοξείδωτη στιβαρή κατασκευή  
με γυάλινο συρόμενο κάλυμμα.

\*Δείτε τιμή στο emko.gr



**Ψυχόμενη βιτρίνα  
RTW-120L-5**

062.0016 899\* €

**Χωρητικότητα: 120 L**

Θερμοστάτης 0°C έως +12°C  
με ψηφιακή ένδειξη.  
Ρυθμιζόμενα ράφια με  
επικάλυψη χρωμίου.  
Φωτισμός Led.  
4 πλευρές με διπλό τζάμι.  
Σύστημα ψύξης με αέρα.  
Αυτόματη απόψυξη.



**Ψυχόμενη βιτρίνα  
RTW-160L-5**

062.0017 965\* €

**Χωρητικότητα: 160 L**

Θερμοστάτης 0°C έως +12°C  
με ψηφιακή ένδειξη.  
Ρυθμιζόμενα ράφια με  
επικάλυψη χρωμίου.  
Φωτισμός Led.  
4 πλευρές με διπλό τζάμι.  
Σύστημα ψύξης με αέρα.  
Αυτόματη απόψυξη.

	διαστάσεις (Π x Β x Υ) mm	ισχύς W	βάρος kg	τάση
<b>RTW-100L</b>	682 x 450 x 675	160	39	230V / 50Hz / 1
<b>RTW-120L</b>	696 x 568 x 686	160	64	230V / 50Hz / 1
<b>RTW-160L</b>	874 x 568 x 686	160	71	230V / 50Hz / 1

	διαστάσεις (Π x Β x Υ) mm	ισχύς W	βάρος kg	ψύξη	τάση
<b>RTW-118L</b>	695 x 882 x 417	110	38,5	R134A	230V / 50Hz / 1
<b>RTW-120L-5</b>	702 x 568 x 686	160	57	R600A	230V / 50Hz / 1
<b>RTW-160L-5</b>	880 x 568 x 686	160	66	R600A	230V / 50Hz / 1

**Ψυχόμενη βιτρίνα SELF SERVICE  
SSC 1200**

010.1036 5.703 €

**Χωρητικότητα:** 3 x GN 1/1  
 Θερμοκρασία: +2°C έως +10°C.  
 Ηλεκτρονικός θερμοστάτης.  
 Σύστημα αυτόματης απόψυξης.  
 Με διπλά τζάμια και 4 ανοξείδωτα  
 ράφια (1130 x 460 mm).  
 Φωτισμός LED και 4 διπλοί τροχοί.  
 Εσωτερικές διαστάσεις:  
 1170 x 630 x 1170 mm

**Ψυχόμενη βιτρίνα συντήρησης  
FSC 1200**

010.1032 5.233 €

**Χωρητικότητα:** 3 x GN 1/1  
 Θερμοκρασία: +2°C έως +10°C.  
 Ηλεκτρονικός θερμοστάτης.  
 Σύστημα αυτόματης απόψυξης.  
 Διπλά τζάμια και 3 γυάλινα  
 ράφια 960 x 540 mm.  
 Φωτισμός LED και 4 τροχοί.

**Ψυχόμενη βιτρίνα συντήρησης  
FSC 800**

010.1031 4.160 €

**Χωρητικότητα:** 2 x GN 1/1  
 Θερμοκρασία: +2°C έως +10°C.  
 Ηλεκτρονικός θερμοστάτης.  
 Σύστημα αυτόματης απόψυξης.  
 Διπλά τζάμια και 3 γυάλινα  
 ράφια 565 x 540 mm.  
 Φωτισμός LED και 4 τροχοί.

**NEO**
**Ψυχόμενη βιτρίνα SELF SERVICE  
SSC 800**

010.1441 4.330 €

**Δέχεται 2 x GN 1/1**  
 Θερμοκρασία: +2°C έως +10°C.  
 Ηλεκτρονικός θερμοστάτης.  
 Σύστημα αυτόματης απόψυξης.  
 Με διπλά τζάμια και 4 ανοξείδωτα  
 ράφια (770 x 460 mm).  
 Φωτισμός LED και 4 διπλοί τροχοί.  
 Εσωτερικές διαστάσεις: 746 x 630 x 1170 mm

**Ψυχόμενη βιτρίνα συντήρησης  
CD 1200**

010.1024 3.419 €

**Χωρητικότητα:** 3 x GN 1/1  
 Θερμοκρασία: +2°C έως +10°C.  
 Ηλεκτρονικός θερμοστάτης.  
 Σύστημα αυτόματης απόψυξης.  
 Ανοξείδωτη βάση πλατό.  
 Αφαιρούνται οι πόρτες, τα γυάλινα  
 ράφια και η βάση πλατό.

**Ψυχόμενη βιτρίνα συντήρησης  
CD 800**

010.1023 2.760 €

**Χωρητικότητα:** 2 x GN 1/1  
 Θερμοκρασία: +2°C έως +10°C.  
 Ηλεκτρονικός θερμοστάτης.  
 Σύστημα αυτόματης απόψυξης.  
 Ανοξείδωτη βάση πλατό.  
 Αφαιρούνται οι πόρτες, τα γυάλινα  
 ράφια και η βάση πλατό.

**Ιδανική  
για μικρούς χώρους**

	διαστάσεις (Π x Β x Υ) mm	ισχύς W	βάρος kg	ψύξη	τάση
<b>SSC 1200</b>	1200 x 774 x 1912	500	200	R290	230V / 50Hz / 1
<b>FSC 1200</b>	1200 x 750 x 1400	430	200	R290	230V / 50Hz / 1
<b>FSC 800</b>	800 x 750 x 1400	430	150	R290	230V / 50Hz / 1
<b>SSC 800</b>	1200 x 773 x 1908	500	200	R290	230V / 50Hz / 1
<b>CD 1200</b>	1185 x 650 x 735	490	150	R134A χωρίς CFC	230V / 50Hz / 1
<b>CD 800</b>	785 x 650 x 735	390	67	R134A χωρίς CFC	230V / 50Hz / 1

**RD 600**

**RD 800**

**RD 60 F**

**RD 60 T**
**Βιτρίνες συντήρησης**

Με διπλό τζάμι.

Φωτισμός LED. 5 Ράφια (6 επίπεδα). Ηλεκτρονικός θερμοστάτης 60% υγρασία. Αυτόματο defrost. Πόρτα με μαγνητικό κλείσιμο. 4 διπλές ρόδες.

μοντέλο	κωδικός	χρώμα	θερμοκρασία °C	διαστάσεις (Π x Β x Υ) mm	ράφια mm	χωρητικότητα L	ισχύς W	ψύξη	Βάρος kg	τάση V	
<b>RD 600</b>	010.1301	Λευκό	2 έως 10	600 x 645 x 1850	465 x 455	360	430	R134A	150	230	<b>3.266 €</b>
<b>RD 600</b>	010.1021	Μαύρο	2 έως 10	600 x 645 x 1850	465 x 455	360	430	R134A	150	230	<b>3.266 €</b>
<b>RD 800</b>	010.1020	Λευκό	2 έως 10	800 x 645 x 1850	665 x 455	480	430	R134A	190	230	<b>4.160 €</b>
<b>RD 800</b>	010.1302	Μαύρο	2 έως 10	800 x 645 x 1850	665 x 455	480	430	R134A	190	230	<b>4.160 €</b>
<b>RD 60 T</b>	010.0119	Ιnox	2 έως 10	600 x 630 x 1850	Ø470	360	430	R134A	135	230	<b>3.020 €</b>
<b>RD 60 T</b>	010.1303	Μαύρο	2 έως 10	600 x 630 x 1850	Ø470	360	430	R134A	135	230	<b>3.020 €</b>
<b>RD 60 F</b>	010.0233	Ιnox	2 έως 10	600 x 630 x 1850	535 x 495	360	430	R134A	130	230	<b>2.838 €</b>
<b>RD 60 F</b>	010.1300	Μαύρο	2 έως 10	600 x 630 x 1850	535 x 495	360	430	R134A	130	230	<b>2.838 €</b>

**Βιτρίνες κατάψυξης**

Με τριπλό τζάμι.

Δυνατότητα ρύθμισης θερμοκρασίας από -20°C ως +5°C από το εργοστάσιο με επιπλέον χρέωση

μοντέλο	κωδικός	χρώμα	θερμοκρασία °C	διαστάσεις (Π x Β x Υ) mm	ράφια mm	χωρητικότητα L	ισχύς W	ψύξη	Βάρος kg	τάση V	
<b>RDN 600</b>	010.1304	Λευκό	-5 έως -18	600 x 645 x 1850	465 x 455	360	800	R452A	160	230	<b>5.962 €</b>
<b>RDN 600</b>	010.1035	Μαύρο	-5 έως -18	600 x 645 x 1850	465 x 455	360	800	R452A	160	230	<b>5.962 €</b>
<b>RDN 800</b>	010.1022	Λευκό	-5 έως -18	800 x 645 x 1850	665 x 455	480	800	R452A	200	230	<b>6.389 €</b>
<b>RDN 800</b>	010.1018	Μαύρο	-5 έως -18	800 x 645 x 1850	665 x 455	480	800	R452A	200	230	<b>6.389 €</b>
<b>RDN 60 T</b>	010.1305	Ιnox	-5 έως -18	600 x 630 x 1850	Ø375	360	800	R404A	198	230	<b>5.202 €</b>
<b>RDN 60 T</b>	010.1306	Μαύρο	-5 έως -18	600 x 630 x 1850	Ø375	360	800	R404A	198	230	<b>5.202 €</b>
<b>RDN 60 F</b>	010.1307	Ιnox	-5 έως -18	600 x 630 x 1850	510 x 510	360	800	R404A	188	230	<b>5.023 €</b>
<b>RDN 60 F</b>	010.1308	Μαύρο	-5 έως -18	600 x 630 x 1850	510 x 510	360	800	R404A	188	230	<b>5.023 €</b>

**Βιτρίνες σοκολάτας**

50% υγρασία.

μοντέλο	κωδικός	χρώμα	θερμοκρασία °C	διαστάσεις (Π x Β x Υ) mm	ράφια mm	χωρητικότητα L	ισχύς W	ψύξη	Βάρος kg	τάση V	
<b>RDC 60 T</b>	010.0232	Ιnox	14 έως 17	600 x 630 x 1850	Ø375	360	430	R404A	135	230	<b>3.020 €</b>
<b>RDC 60 T</b>	010.1309	Μαύρο	14 έως 17	600 x 630 x 1850	Ø375	360	430	R404A	135	230	<b>3.020 €</b>
<b>RDC 60 F</b>	010.1310	Ιnox	14 έως 17	600 x 630 x 1850	535 x 495	360	430	R404A	130	230	<b>2.838 €</b>
<b>RDC 60 F</b>	010.0234	Μαύρο	14 έως 17	600 x 630 x 1850	535 x 495	360	430	R404A	130	230	<b>2.838 €</b>



**ItalStar**

**Ψυχόμενη Βιτρίνα Self Service  
RTS-220L**

062.0008 2.230 €\*

**Χωρητικότητα: 220 L**

Θερμοκρασία: +2°C έως +10°C.

Ψηφιακή ένδειξη και έλεγχος θερμοκρασίας.

Ράφια από ανοξείδωτο χάλυβα.

Φωτισμός led σε κάθε ράφι.

Τέσσερις τροχοί (δύο με φρένο).

Νυκτερινή κουρτίνα.

Ψύξη με αέρα.

Αυτόματη απόψυξη.

**ROLLER  
GRILL**

**Ψυχόμενη Βιτρίνα**

**TPR60**

010.0241 1.848 €

**Χωρητικότητα: 6 GN 1/3 Βάθους 40 mm**

(Τα λεκανάκια περιλαμβάνονται στην τιμή).

Θερμοκρασία: +1°C έως +5°C.

Ανοξείδωτη κατασκευή με τελειώματα από ανοδιωμένο αλουμίνιο.

Με συμπιεστή, συμπυκνωτή και εξεριστήρα.

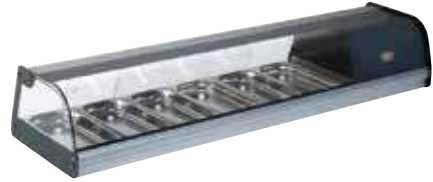

**ROLLER  
GRILL**

**Ψυχόμενη Βιτρίνα**

**TPR80**

010.0240 2.037 €

**Χωρητικότητα: 8 GN 1/3 Βάθους 40 mm**

(Τα λεκανάκια περιλαμβάνονται στην τιμή).

Θερμοκρασία: +1°C έως +5°C.

Ανοξείδωτη κατασκευή με τελειώματα από ανοδιωμένο αλουμίνιο.

Με συμπιεστή, συμπυκνωτή και εξεριστήρα.



**ItalStar**

**Βιτρίνα sushi 62 L**

**RTS-62L**

062.0012 1.360 €\*

**Χωρητικότητα: 6 GN 1/3 Βάθους 40mm**

(Δεν περιλαμβάνονται στην τιμή).

Θερμοστάτης: 0°C έως +12°C.

Ψηφιακή ένδειξη θερμοκρασίας.

Λειτουργία αυτόματης απόψυξης



**ItalStar**

**Βιτρίνα sushi 132 L**

**RTS-132L**

062.0013 1.389 €\*

**Χωρητικότητα: 5 GN 1/2 Βάθους 40mm**

(Δεν περιλαμβάνονται στην τιμή).

Θερμοστάτης: 0°C έως +12°C.

Ψηφιακή ένδειξη θερμοκρασίας.

Λειτουργία αυτόματης απόψυξης



\*Ενδεικτική τιμή  
Τρέχουσα τιμή στο emko.gr

	διαστάσεις (Π x Β x Υ) mm	ισχύς W	βάρος kg	ψύξη	τάση
<b>TPR60</b>	1450 x 400 x 260	160	35	R 134 CFC free	230V / 50Hz / 1
<b>TPR80</b>	1800 x 400 x 260	165	42	R 134 CFC free	230V / 50Hz / 1
<b>RTS-62L</b>	1529 x 420 x 265	180	41,5	R 134a	230V / 50Hz / 1
<b>RTS-132L</b>	1800 x 420 x 265	180	45	R 134a	230V / 50Hz / 1
<b>RTS-220L</b>	494 x 600 x 1740	1.340	106	R 134a / R 404a	230V / 50Hz / 1

Οι βιτρίνες ωρίμανσης **PRIMEAT®** είναι το αποτέλεσμα πολυετούς έρευνας σε παραδοσιακές μεθόδους συντήρησης.

Η παραγωγή τους γίνεται εξ ολοκλήρου στην Ιταλία με χρήση μόνο ανοξείδωτων μερών (AISI 304) για ανθεκτικότητα και ασφαλή χρήση.

Ο πατενταρισμένος έλεγχος **ClimaTouch® Lite** είναι ο πλέον προηγμένος στην αγορά.

### ClimaTouch® Lite

Πατενταρισμένο (Nr 0000276878) σύστημα ελέγχου για υψηλή ευελιξία με 9 μικροκλιματικές συνταγές:

- 4 για την διατήρηση ξηρών παλαιωμένων κρεάτων.
- 4 για την διατήρηση φρέσκων κρεάτων.
- 1 επιπλέον προσαρμόσιμη συνταγή (έως 5 βήματα)

### ClimaCure®

Σειρά αισθητήρων υψηλής ποιότητας που παρακολουθούν και ρυθμίζουν συνεχώς το περιβάλλον.

### DynaFlow®

Ρυθμιζόμενο σύστημα έμμεσου αερισμού από 100% ανοξείδωτο AISI 304.

### HumiRight®

Σύστημα σωστής ύγρανσης και αφύγρανσης εύρους 20%-92%. Δεν απαιτούνται πρόσθετα ή συντηρητικά (π.χ. μπλοκ αλατιού) και συνδράμει στην αποφυγή ανάπτυξης ή πολλαπλασιασμού βακτηρίων ή μούχλας.



### Βιτρίνα ωρίμανσης EXPOSÉ Standard

080.1000 **8.565 €**

Με 3 κρύσταλλα για οπτική 270°

EXPOSÉ Standard	
Θερμοκρασία	-3°C / +10°C
Υγρασία	20% - 92%
Χωρητικότητα	ως 80kg
Ανοξείδωτα ράφια	4
Φωτισμός LED	Ναι
Climacure®	Ναι
Dynaflow®	Ναι
Humiright®	Ναι
Σύστημα ύγρανσης	Όχι
Ψυκτικό υγρό	R600 (52 gr)
Ισχύς	530W
Τάση	230V
Συχνότητα	50Hz
Εσωτερικές Διαστάσεις	547 x 404 x 1332
ΠxBxY (mm)	670 x 600 x 1955
Καθαρό Βάρος	140kg



## Mini bars

Τιμές κατόπιν συνεννόησης



### Mini bar αρμονίας BAR40

058.0502

**Χωρητικότητα: 35 L**

Θερμοκρασία: +4°C έως +12°C.  
Ιδανικό για υπνοδωμάτια με  
αθόρυβη λειτουργία χωρίς  
κραδασμούς.

ItalStar

## Διανεμητές - Συντηρητές ασκών κρασιού



### Διανεμητής συντηρητής κρασιών Italstar 950

058.0504 908 €

**Χωρητικότητα: 3 ασκοί 10 L**

3 ανοξείδωτα ρυθμιζόμενα ράφια.

Ιδανικό για την συντήρηση ασκών που έχουν ήδη ψυχθεί.  
Με αποσπώμενο συλλέκτη υπερχειλίσας. Ψυκτικό: R134A  
Θερμοκρασία περιβάλλοντος έως 25°C.

Οι αντάπτορες δεν περιλαμβάνονται.



### Διανεμητής συντηρητής κρασιών Italstar 1250

058.0505 955 €

**Χωρητικότητα: 2 ασκοί 20 L**

2 ανοξείδωτα ρυθμιζόμενα ράφια.



### Αντάπτορας ασκού

010.1591 15 €

Γυάλινη πόρτα με τριπλό τζάμι για καλύτερη απόδοση.  
Ξύλινα ράφια (οξιά) που δεν απορροφούν τις οσμές.

\*Ενδεικτική τιμή  
Τρέχουσα τιμή στο emko.gr



### Κάβα 12 μπουκαλιών Vino 12

100.0001 580 €\*

**Δέχεται 12 μπουκάλια**

**Διπλή ζώνη: Όχι**

3 ξύλινα ράφια.

Χωρητικότητα: 50 L

Θερμοκρασία: +5°C έως +20°C.

Ψυκτικό R600a

Ενεργειακή κλάση: A



### Κάβα 24 μπουκαλιών Vino 24

100.0002 1.006 €\*

**Δέχεται 24 μπουκάλια**

**Διπλή ζώνη: Ναι**

6 ξύλινα ράφια.

Χωρητικότητα: 90 L

Θερμοκρασία: +5°C έως +20°C.

Ψυκτικό R600a

Ενεργειακή κλάση: A



### Κάβα 66 μπουκαλιών Vino 66

100.0003 1.210 €\*

**Δέχεται 66 μπουκάλια**

**Διπλή ζώνη: Ναι**

7 ξύλινα ράφια.

Χωρητικότητα: 205 L

Θερμοκρασία: +5°C έως +20°C.

Ψυκτικό R600a

Ενεργειακή κλάση: A



### Κάβα 126 μπουκαλιών Vino 126

100.0004 1.615 €\*

**Δέχεται 126 μπουκάλια**

**Διπλή ζώνη: Ναι**

6 ξύλινα ράφια.

Χωρητικότητα: 350 L

Θερμοκρασία: +5°C έως +20°C.

Ψυκτικό R600a

Ενεργειακή κλάση: B

## Κάβες κρασιών

	διαστάσεις (Π x Β x Υ) mm	ισχύς W	βάρος kg	τάση
<b>BAR40</b>	404 x 455 x 560	65	17	220V / 50Hz
<b>Italstar 950</b>	350 x 510 x 1145	80	37	220-240V / 50Hz
<b>Italstar 1250</b>	392 x 596 x 1126	80	58	220-240V / 50Hz

	διαστάσεις (Π x Β x Υ) mm	ισχύς W	βάρος kg	τάση
<b>Vino 12</b>	395 x 530 x 515	80	21	220-240V / 50Hz
<b>Vino 24</b>	395 x 545 x 875	120	37	220-240V / 50Hz
<b>Vino 66</b>	595 x 630 x 1035	120	53,5	220-240V / 50Hz
<b>Vino 126</b>	595 x 580 x 1590	170	70	220-240V / 50Hz

Λειτουργία Blast Chiller: από +70°C στους +3°C σε 90 λεπτά. Το φαγητό διατηρείται ασφαλές για 8 μήνες.  
 Λειτουργία Shock Freezer: από +70°C στους -18°C σε 240 λεπτά. Το φαγητό διατηρείται ασφαλές για μήνες.  
 Οι συσκευές της σειράς είναι κατάλληλες και για παγωτό (επίτευξη θερμοκρασίας ως -40°C).



**Blast Chiller - Shock Freezer 3 GN 1/1**  
**AT03ISO**  
 085.0014 3.240 €

**Χωρητικότητα:** 3 GN 1/1  
 ή 3 ταψιά 600 x 400 mm  
 Απόσταση μεταξύ των ραφιών: 70 mm.  
**Μέγιστη ποσότητα:**  
 Blast Chiller: 14 kg/κύκλο λειτουργίας.  
 Shock Freezer: 11kg/κύκλο λειτουργίας.



**Blast Chiller - Shock Freezer 5 GN 1/1**  
**AT05ISO**  
 085.0009 3.468 €

**Χωρητικότητα:** 5 GN 1/1  
 ή 5 ταψιά 600 x 400 mm  
 Απόσταση μεταξύ των ραφιών: 70 mm.  
**Μέγιστη ποσότητα:**  
 Blast Chiller: 20 kg/κύκλο λειτουργίας.  
 Shock Freezer: 15 kg/κύκλο λειτουργίας.



**Blast Chiller - Shock Freezer 7 GN 1/1**  
**AT07ISO**  
 085.0013 5.628 €

**Χωρητικότητα:** 7 GN 1/1  
 ή 7 ταψιά 600 x 400 mm  
 Απόσταση μεταξύ των ραφιών: 105 mm.  
**Μέγιστη ποσότητα:**  
 Blast Chiller: 25 kg/κύκλο λειτουργίας.  
 Shock Freezer: 20 kg/κύκλο λειτουργίας.



**Blast Chiller - Shock Freezer 10 GN 1/1**  
**AT10ISO**  
 085.0010 5.684 €

**Χωρητικότητα:** 10 GN 1/1  
 ή 10 ταψιά 600 x 400 mm  
 Απόσταση μεταξύ των ραφιών: 70 mm.  
**Μέγιστη ποσότητα:**  
 Blast Chiller: 25 kg/κύκλο λειτουργίας.  
 Shock Freezer: 20 kg /κύκλο λειτουργίας.



**Blast Chiller - Shock Freezer 15 GN 1/1**  
**AT15ISO**  
 085.0011 10.935 €

**Χωρητικότητα:** 15 GN 1/1  
 ή 15 ταψιά 600 x 400 mm  
 Απόσταση μεταξύ των ραφιών: 70 mm.  
**Μέγιστη ποσότητα:**  
 Blast Chiller: 45 kg/κύκλο λειτουργίας.  
 Shock Freezer: 35 kg /κύκλο λειτουργίας.



**Blast Chiller - Shock Freezer 20 GN 1/1**  
**AT20ISO**  
 085.0012 13.287 €

**Χωρητικότητα:** 20 GN 1/1  
 ή 20 ταψιά 600 x 400 mm  
 Απόσταση μεταξύ των ραφιών: 70 mm.  
**Μέγιστη ποσότητα:**  
 Blast Chiller: 50 kg/κύκλο λειτουργίας.  
 Shock Freezer: 40 kg /κύκλο λειτουργίας.

	διαστάσεις (Π x Β x Υ) mm	διαστάσεις εσωτερικές (mm)	ισχύς W	βάρος kg	ψύξη	τάση
<b>AT03ISO</b>	750x 740 x 720-750	600 x 400 x 280	1.150	50	R304A / R507	230V / 50Hz / 1
<b>AT05ISO</b>	750 x 740 x 850-880	610 x 400 x 410	1.424	71	R304A / R507	230V / 50Hz / 1
<b>AT07ISO</b>	750 x 740 x 1300-1320	610 x 410 x 760	1.490	90	R304A / R507	230V / 50Hz / 1
<b>AT10ISO</b>	750 x 740 x 1300-1320	610 x 410 x 760	1.490	90	R304A / R507	230V / 50Hz / 1
<b>AT15ISO</b>	750 x 740 x 1850	610 x 410 x 1120	1.820	120	R507	380V / 50Hz / 3
<b>AT20ISO</b>	750 x 740 x 2080	610 x 410 x 1360	2.040	150	R507	380V / 50Hz / 3



**Σταθμός απολύμανσης με βαλβίδα αγκώνα**  
**EMP.DKE.007**

057.0500 245 €

Ανοξείδωτη κατασκευή.  
Μοντέρνος σχεδιασμός.  
Εύκολη, γρήγορη εγκατάσταση.  
Λειτουργία με βαλβίδα αγκώνα.  
Διαστάσεις στήλης: 200 x 60 x 1.445 mm  
Διαστάσεις βάσης: 500 x 500 mm  
Βάρος: 12 kg



**Σταθμός απολύμανσης με ποδοβαλβίδα**  
**EMP.AYK.001**

057.0501 299 €

Ανοξείδωτη κατασκευή.  
Μοντέρνος σχεδιασμός.  
Εύκολη, γρήγορη εγκατάσταση.  
Διαστάσεις στήλης: 200 x 167 x 1.125 mm  
Διαστάσεις βάσης: 500 x 500 mm  
Βάρος: 11 kg



**Αποστειρωτής**

**UVC 120**

010.1418 827 €

**Πλήρης αποστείρωση και απολύμανση σε 7 λεπτά.**  
**Δύο λάμπες UVC LED σκοτώνουν το 99,99% των μικροβίων και βακτηρίων.**

Κατάλληλο για επιχειρήσεις εστίασης, φιλοξενίας, ιατρεία, γραφεία, κομμωτήρια, οπτικά κλπ.

Δεν χρειάζεται να αναστρέψετε το προϊόν.

100% ασφαλές με ειδική επένδυση (πολυανθρακικό φίλτρο) σε τοιχώματα και πόρτες.

Δύο μικροδιακόπτες ασφαλείας ανά πόρτα.

Ηλεκτρονικό χρονόμετρο με 3 προεπιλεγμένα προγράμματα και ηχητικό σήμα.

Δίσκος από γυαλί με ανοξείδωτη κορνίζα (400 x 300 x 25 mm).



### Ταμπλέτες - δισκία καθαρισμού

**56.00.210**

075.0120 98 €

**Συσκευασία:** 100 τεμάχια  
Κατάλληλες για όλους τους τύπους SelfCookingCenter® και CombiMaster® Plus



### Ταμπλέτες - δισκία Care

**56.00.562**

075.0122 115 €

**Συσκευασία:** 150 τεμάχια  
Κατάλληλες για όλους τους τύπους SelfCookingCenter® με σύστημα CareControl.



### Ταμπλέτες - δισκία ξεπλύματος

**56.00.211**

075.0121 62 €

**Συσκευασία:** 50 τεμάχια  
Κατάλληλες για όλους τους τύπους SelfCookingCenter® χωρίς σύστημα CareControl.



### Ταμπλέτες καθαρισμού Active Green

**56.01.535**

075.0499 129 €

**Συσκευασία:** 150 τεμάχια  
Κατάλληλες για όλους τους τύπους iCombi Pro® και iCombi Classic®. Χωρίς φωσφόρο και φωσφορικά άλατα. Μείωση κατανάλωσης έως και 50%. Επιτρέπει τον γρήγορο ενδιάμεσο καθαρισμό του iCombi Pro σε περίπου 12 λεπτά.

**ΝΕΟ**



### Φυσιγία καθαρισμού Active Green

**56.01.912**

075.0985 240 €

**Συσκευασία:** 6 φυσιγία ανά χαρτοκιβώτιο  
Για iCombi Pro με προαιρετική επιλογή iCareSystem AutoDose

**ΝΕΟ**



### Φυσιγία φροντίδας Care

**56.01.914**

075.0986 235 €

**Συσκευασία:** 6 φυσιγία ανά χαρτοκιβώτιο  
Για iCombi Pro με προαιρετική επιλογή iCareSystem AutoDose.



### Καθαριστικό υγρό

**9006.0153**

075.0164 74 €

**Συσκευασία:** 10 L  
Κατάλληλο για CombiMaster®, ClimaPlus Combi® και για χειροκίνητο καθαρισμό. Καθαρίζει την επίμονη βρωμιά από το grill.



### Υγρό ξεπλύματος

**9006.0137**

075.0181 74 €

**Συσκευασία:** 10 L  
Κατάλληλο για CombiMaster® και ClimaPlus Combi®.



### Υγρό αφαλάτωσης

**6006.0110**

075.0123 74 €

**Συσκευασία:** 10 L  
Κατάλληλο για όλους τους τύπους, με ειδικές ουσίες για την αφαλάτωση και την γενική φροντίδα της ατμογεννήτριας.



**Υγρό πλύσεως πλυντηρίου  
ITALSTAR wash**  
037.0012 38 €

Συσκευασία: 10 L / 12 kg



**Στεγνωτικό πλυντηρίου  
ITALSTAR dry**  
037.0013 38 €

Συσκευασία: 10 L / 10 kg



**Υγρό πλύσεως πλυντηρίου  
ITALSTAR Superwash**  
037.0030 69 €

Συσκευασία: 10 L / 12,5 kg  
Για πολύ σκληρά νερά.



**Στεγνωτικό πλυντηρίου  
ITALSTAR Super dry**  
037.0031 69 €

Συσκευασία: 10 L / 10 kg



**Υγρό απορρυπαντικό φούρνων  
KOIPERRE PLUS**  
12032405  
046.0998 132 €

Συσκευασία: 6 kg  
Κατάλληλο για απομάκρυνση του  
λίπους στους φούρνους FAGOR.



**Στερεό απορρυπαντικό  
ABRA BOST**  
12038038  
046.0999 225 €

Συσκευασία: 8 kg  
Στερεό απορρυπαντικό σε μορφή  
πούδρας.  
Κατάλληλο για τον καθαρισμό των  
φούρνων FAGOR Advance Plus.



**Λάντζα χεριών ποδοκίνητη  
ITALDKE01**  
057.0117 276 €\*

Εξ' ολοκλήρου ανοξείδωτη κατασκευή  
με δυνατότητα επίτοιξης τοποθέτησης.  
Χρόνος ροής: 15 δευτερόλεπτα/πάτημα  
505 x 450 x 220 mm  
Βάρος: 7 kg

\*Ενδεικτική τιμή  
Τρέχουσα τιμή στο emko.gr

## Λάντζα χεριών - Καταιωνιστήρας



**Καταιωνιστήρας**  
067.0001 245 €

Καταιωνιστήρας μίας οπής  
με δύο παροχές και βρύση.  
Συνολικό ύψος: 1150 mm  
(+/- 1000 mm)



**Λαβή καταιωνιστήρα 1 1/2"**  
067.0002 107 €

Στεγνώνουν, γυαλίζουν και ΑΠΟΛΥΜΑΙΝΟΥΝ.

Κατασκευή από AISI 304.

**ACTIVE CONTROL TECHNOLOGY:** πάνελ χειρισμού με οθόνη που επιτρέπει την παρακολούθηση κάθε φάσης λειτουργίας (Start - warming - ready).

Δυνατότητα περιορισμένης παύσης κατά την λειτουργία.

Ειδοποίηση αλλαγής για το καλαμπόκι.



**NEO**

## Συσκευή γυαλισματος μαχαιροπήρουνων RAPTOR E710 evo

055.0501 6.122 €

Παραγωγή: Έως 150 καθίσματα ή 3.500 μαχαιροπήρουνα.

Αυτόματος επιτραπέζιος τύπος με δυνατότητα ενσωμάτωσης σε πάγκο χωρίς οδηγούς (built in).

Τροφοδοσία από εμπρός, έξοδος εσωτερικά κάτω.

Περιλαμβάνει: 1 κουτί καλαμπόκι, 1 καλάθι 340 x 500 x 110 mm

Προαιρετικά: Τροχήλατη βάση 480 x 550 x 540 mm



**NEO**

## Συσκευή γυαλισματος μαχαιροπήρουνων STAR EVO E110 evo

055.0505 5.181 €

Παραγωγή: Έως 80 καθίσματα ή 40 μαχαιροπήρουνα σε 60"

Χειροκίνητος τύπος σε τροχήλατη βάση.

Τροφοδοσία από πάνω, έξοδος από εμπρός.

Περιλαμβάνει: 5 kg καλαμπόκι.



**NEO**

## Συσκευή γυαλισματος μαχαιροπήρουνων TORNADO EVO E410 evo

055.0504 10.624 €

Παραγωγή: Πάνω από 250 καθίσματα ή 10.000 μαχαιροπήρουνα

Αυτόματος επιδαπέδιος τύπος.

Τροφοδοσία από πάνω, έξοδος από εμπρός.

Περιλαμβάνει: 2 x 5 kg καλαμπόκι.

Προαιρετικά: Σταθερή βάση καλαθού 600 x 400 x 300mm, καλάθι 600 x 400 x 100mm.

	διαστάσεις (Π x Β x Υ) mm	ισχύς W	βάρος kg	τάση
<b>E110 evo</b>	440 x 480 x 940	750	43	230V / 50Hz
<b>E410 evo</b>	850 x 730 x 810	1500	130	230V / 50Hz
<b>E610 evo</b>	660 x 680 x 470	750	84	230V / 50Hz

NEO

**Συσκευή γαλίσματος μαχαιροπήρουνων EAGLE E510 evo**

055.0502 7.033 €

Παραγωγή: Έως 250 καθίσματα ή 5.000/6.000 μαχαιροπήρουνα.  
Αυτόματος επιτραπέζιος τύπος.  
Τροφοδοσία και εξόδος από εμπρός.  
Περιλαμβάνει: 4 kg καλαμπόκι.

Προαιρετικά: Τροχήλατη βάση 670 x 500 x 510 mm,  
καλάθι 340 x 500 x 110 mm.

NEO

**Συσκευή γαλίσματος μαχαιροπήρουνων EAGLE UP E610 evo**

055.0503 7.108 €

Παραγωγή: Έως 250 καθίσματα ή 5.000/6.000 μαχαιροπήρουνα.  
Αυτόματος επιτραπέζιος τύπος.  
Τροφοδοσία από πάνω, έξοδος από εμπρός.  
Περιλαμβάνει: 4 kg καλαμπόκι.

Προαιρετικά: Τροχήλατη βάση 670 x 500 x 510 mm,  
καλάθι 340 x 500 x 110 mm.



**Καλαμπόκι Corn 1 kg  
γαλιστικού μαχαιροπήρουνων**  
057.0109 10 €

**Καλαμπόκι Corn 3 kg  
γαλιστικού μαχαιροπήρουνων**  
057.0200 30 €

**Συσκευή γαλίσματος μαχαιροπήρουνων ITALCKP02**

057.0108 2.958 €

**Δυνατότητα γαλίσματος: έως 7.000 τεμ/ώρα**  
Χωρητικότητα κάδου: 5 kg υλικό γαλίσματος.  
Υπεριώδης λάμπα ισχύος 8 W.  
Εξ' ολοκλήρου ανοξειδωτη κατασκευή.  
Αδιάβροχο πάνελ ελέγχου.  
Περιλαμβάνει: 2 σακουλάκια καλαμπόκι.

	διαστάσεις (Π x Β x Υ) mm	ισχύς W	βάρος kg	τάση
<b>E510 evo</b>	660 x 680 x 470	750	86	230V / 50Hz
<b>E610 evo</b>	660 x 680 x 470	750	84	230V / 50Hz
<b>ITALCKP02</b>	660 x 650 x 700	800	82	220V / 50Hz



## Αποσκληρυντής νερού Softener B65

007.0500 480 €

### Ιδανικό για πλυντήρια πιάτων.

Συσκευή υψηλής ποιότητας και ακριβείας. Με κατάλληλη εγκατάσταση και ορθή λειτουργία εγγυάται αλάνθαστη λειτουργία και αυξημένη αντοχή. Ο αποσκληρυντής νερού μπορεί να εγκατασταθεί οπουδήποτε, εφόσον ο ρυθμός ροής του νερού δεν ξεπερνά τα 60 L/min και η θερμοκρασία του νερού είναι μικρότερη από +40°C.

**Μηχανική κατασκευή:** απλό και στέρεο.  
**Διαθέσιμο σκληρό νερό κατά τη διάρκεια αναγέννησης.**

**Ημιαυτόματη αναγέννηση:** η διαδικασία αναγέννησης ξεκινά μετά το πάτημα του κουμπιού. Μετά την αναγέννηση, επανενεργοποιείται η αποσκληρίωση του νερού.

**Χρόνος αναγέννησης:** Η αναγέννηση ξεκινά κατά τη διάρκεια των κύκλων, κάθε 3 ημέρες για παράδειγμα, ή σε καθορισμένες ημέρες σε προγραμματισμένη ώρα.  
Σύνδεση: 3/4"

## Αλάτι (άλμυ) για Softener B65

007.0510 29 €

Συσκευασία: 25 kg



455 x 233 x 530 mm  
Παραγωγή καθαρού νερού: 1.350 L  
Χωρητικότητα αλατιού: 20 kg  
Κατανάλωση αλατιού: 0,7 kg  
Βάρος: 10 kg  
Σύνδεση νερού: 3/4"



## Φίλτρο Cube line Cube line

007.0502 95 €

120 x 320 mm  
Εισροή: 0 - 8 L/min  
Διάρκεια ζωής: 60.000 L  
Σύνδεση νερού: 3/4"

### Ιδανικό για μηχανές παγοκύβων.

Η διαδικασία επεξεργασίας τεσσάρων επιπέδων διασφαλίζει τα μοναδικά χαρακτηριστικά και την υπέροχη γεύση, διατηρώντας τα απαραίτητα μεταλλικά στοιχεία στο νερό.

Το φίλτρο αφαιρείται μία φορά και το καινούργιο τοποθετείται χωρίς να απαιτούνται πρόσθετα εργαλεία.

**Το κύριο πλεονέκτημα της σειράς Cube Line** είναι η μεγάλη διάρκεια ζωής σε συνδυασμό με τις μικρές του διαστάσεις.

Επιπλέον, η χαμηλή τιμή του καθιστά το σύστημα πολύ οικονομικό στη λειτουργία.

Το φίλτρο πρέπει να αντικαθίσταται μετά από 1 χρόνο λειτουργίας.



## Φίλτρο Blue line Blue line 160

007.0501 105 €

130 x 210 x 340 mm  
Εισροή: 0 - 8 L/min  
Διάρκεια ζωής: 1.600 L  
Σύνδεση νερού: 3/4"

### Ιδανικό για μηχανές καφέ.

Ειδική σειρά προϊόντων σχεδιασμένη για μηχανές καφέ και αυτόματες συσκευές πόλωσης.

Πρωτοποριακή τεχνολογία.

Εύκολη αντικατάσταση του φίλτρου με λίγες κινήσεις.

Χάρη στη γρήγορη σύνδεση, είναι ιδιαίτερα εύκολο να αποσυναρμολογήσετε το μεταχειρισμένο φίλτρο και να το αντικαταστήσετε με ένα καινούργιο. Το φίλτρο πρέπει να αντικαθίσταται μετά από 1 χρόνο λειτουργίας.





**Στεγνωτήρας χεριών με button  
MG88P**

041.0150 373 €

**Λειτουργεί με το πάτημα ενός πλήκτρου.**

Επισματωμένο περίβλημα με στοιχεία χρωμίου.

Διάρκεια εξαγωγής ζεστού αέρα: 36".

Ταχύτητα αέρα: 105 km/ώρα.

Παροχή αέρα 4,3 m<sup>3</sup>.

Θερμοκρασία αέρα: +61°C.



**Στεγνωτήρας χεριών inox  
MG88A**

041.0152 483 €

**Λειτουργεί με φωτοκύτταρο.**

Περίβλημα από ανοξείδωτο χάλυβα.

Διάρκεια εξαγωγής ζεστού αέρα: 36".

Ταχύτητα αέρα: 105 km/ώρα.

Παροχή αέρα 4,3 m<sup>3</sup>.

Θερμοκρασία αέρα: +61°C.



**Στεγνωτήρας χεριών  
NATUS LW44AS**

041.0154 402 €

**Λειτουργεί με φωτοκύτταρο.**

Περίβλημα από νικελ.

Ταχύτητα αέρα: 52 km/ώρα.

Παροχή αέρα 2,5 m<sup>3</sup>.

Θερμοκρασία αέρα: +68°C.

	διαστάσεις (Π x Β x Υ) mm	ισχύς μωτέρ (W)	ισχύς αντίστασης (W)	ισχύς συνολική (W)
<b>MG88P</b>	292 x 210 x 270	250	2.000	2.250
<b>MG88A</b>	292 x 210 x 270	250	2.000	2.250
<b>NATUS LW44AS</b>	262 x 167 x 310	140	1.500	1.640



### Ενισχυμένη κατασκευή

Το πλαίσιο αλουμινίου κλειδώνει με ενισχυμένα συνδετικά μέρη προσφέροντας ευκολία και υψηλό επίπεδο ασφάλειας στον χρήστη. Το άνω μέρος χρησιμοποιείται ως λαβή, π.χ. για τη μεταφορά πάνω σε σκάλες.



### Πλαίσιο αλουμινίου

Το πλαίσιο αποτελείται από ελλειπτικά σωληνωτά μέρη, κατασκευασμένα από κράμα αλουμινίου υψηλής αντοχής. Βελτιώνεται έτσι η σταθερότητα και η ικανότητα φόρτωσης. Οι σωλήνες είναι ενισχυμένοι από την πλευρά φόρτωσης ενώ είναι και 50% ελαφρύτεροι από το ασάλι.



### Ειδικοί βραχίονες

Δύο ενισχυμένοι βραχίονες ολοκληρώνουν και ασφαλίζουν το πλαίσιο κάνοντας την κατασκευή απόλυτα συμπαγή. Σε κάποια μοντέλα είναι ανοξείδωτοι.



### Ολισθητήρες

Οι ολισθητήρες είναι κατασκευασμένοι από ανθρακικό πολυεστέρα και βοηθούν την κίνηση σε σκαλοπάτια. Ο κόκκινος πυρήνας δείχνει το επίπεδο της φθοράς τους. Αντικαθίστανται σε δευτερόλεπτα χάρη στο έξυπνο σύστημα σφιγκτήρων που διαθέτουν.



### Ανατομικό υποπόδιο

Η ειδική καμπύλη στο σωλήνα διαμέτρου 25mm που βρίσκεται ανάμεσα στους τροχούς, βοηθά την ώθηση κατά την εκκίνηση και τον άνετο χειρισμό κατά την κλίση αποτρέποντας πιθανή ολίσθηση του ποδιού. Περιλαμβάνεται στα χειραμάξια με ρόδες διαμέτρου 260 mm.



**Παλέτα Νο1**  
002.0435 **112 €**  
220 x 245 mm



**Παλέτα Νο4**  
002.0448 **272 €**  
500 x 400 mm



**Παλέτα Νο5**  
002.0441 **150 €**  
305 x 300 mm



**Παλέτα Νο6**  
002.0443 **121 €**  
340 x 180 mm



**Παλέτα Νο8**  
002.0447 **188 €**  
350 x 400 mm



**Παλέτα Νο10**  
002.0450 **166 €**  
430 x 230 mm

Ιδανικές για απορρόφηση των κραδασμών. Τα αυλάκια στην επιφάνειά τους μειώνουν την αντίσταση κατά την κύλιση. Ζάντες με διπλά ρουλεμάν.



**Φουσκωτή ρόδα Ø260  
No21 μαύρη**  
002.0021 **89 €**

Βέλτιστη πίεση 26-28 atm.



**Φουσκωτή ρόδα Ø260  
No23 γκρι**  
002.0023 **94 €**

Βέλτιστη πίεση 26-28 atm.



**Συμπαγής ρόδα Ø200  
No42 γκρι**  
002.0042 **69 €**

Με απόλυτα επίπεδη επιφάνεια, ικανοποιητική ελαστικότητα.

Ιδανικές για πορεία σε σχετικά ομαλές επιφάνειες. Ζάντα με διπλά ρουλεμάν.



**Συμπαγής ρόδα Ø260  
τεχνολογία AIRLEX®  
Ø260 AIRLEX**  
002.0025 **117 €**



Με αυλακωτή επιφάνεια για μείωση της αντίστασης κατά την κύλιση. Το εσωτερικό είναι συμπαγές και μειώνει δραματικά πιθανές φθορές διατηρώντας την ελαστικότητα σε υψηλά επίπεδα αντίστοιχα με αυτά των φουσκωτών. Ζάντα με διπλά ρουλεμάν.



**Χειραμάξι αλουμινίου  
PICCOLINO**  
001.0141 150 €

Ανοιγοκλείνει με δύο κινήσεις.



**Χειραμάξι αλουμινίου σπαστό  
300 271851 21**  
001.0168 621 €

Ιδανικό για μεταφορά κιβωτίων.  
Ανεβοκατεβαίνει σκαλοπάτια.  
Όλα του τα εξαρτήματα αντικαθίστανται.



Σπαστό, για να χωρά στη θέση του συνοδηγού στο αυτοκίνητο.

διαστάσεις παλέτας (mm)	320 x 420	220 x 245
ύψος (mm)	1.070	1.100 (όρθιο) - 730 (σπαστό)
σπκώνει βάρος έως (kg)	80	150
ρόδα (mm)	Ø180	Ø260
τύπος ρόδας	συμπαγείς	φουσκωτές
βάρος (kg)	4,2	11



**Χειραμάξι αλουμινίου  
σπαστό**  
300 261851 42  
001.0164 493 €



**Χειραμάξι αλουμινίου  
σπαστό**  
300 261851 21  
001.0165 533 €



**Χειραμάξι αλουμινίου  
σπαστό**  
300 2851 42  
001.0178 453 €



**Χειραμάξι αλουμινίου  
σπαστό**  
300 2851 21  
001.0174 489 €

Ιδανικά για μεταφορά κιβωτίων.  
Μπορούν να μπουν στη θέση του συνοδηγού στο αυτοκίνητο.  
Με συμπαγείς ή φουσκωτές ρόδες και 2 τύπους λαβών.  
Όλα τα εξαρτήματα αντικαθίστανται.

διαστάσεις παλέτας (mm)	220 x 245	220 x 245	220 x 245	220 x 245
ύψος (mm)	1.100 (όρθιο) - 730 (σπαστό)	1.100 (όρθιο) - 730 (σπαστό)	1.150 (όρθιο) - 670 (σπαστό)	1.150 (όρθιο) - 670 (σπαστό)
σπκώνει βάρος έως (kg)	150	150	150	150
ρόδα (mm)	Ø200	Ø260	Ø200	Ø260
τύπος ρόδας	συμπαγείς	φουσκωτές	συμπαγείς	φουσκωτές
βάρος (kg)	12	12	8,8	8,8

**Χειραμάξια αλουμινίου****300 243811 21**001.0148 **617 €****Σπκώνει βάρος έως 300 Kg**

Ιδανικό για μεταφορά κιβωτίων.

Ανεβοκατεβαίνει σκαλοπάτια,

**Έχει φουσκωτές ρόδες.**

Όλα του τα εξαρτήματα αντικαθίστανται.

Διαστάσεις παλέτας: 220 x 245 mm

Ύψος: 1.300 mm

Διάμετρος ρόδας: Ø260 mm

Βάρος: 11,3 kg

**Καμπυλωτό κερούλι**

για ακόμα μεγαλύτερη ασφάλεια κατά τη μεταφορά κυλινδρικών αντικειμένων (βαρέλια, φιάλες κλπ).

**Χώρος διαφήμισης**Διαστάσεις:  
72 x 235 mm.**Βοηθητικός άξονας στήριξης**

για μεγαλύτερη ώθηση κατά την εκκίνηση.

**Επικλινής ραβδωτή παλέτα**

για εύκολη (εκ)φόρτωση.

**Εργονομική σχεδίαση**

στις λαβές (απαλής αφής πλαστικό, ενιαίος δακτύλιος) για ασφαλή κράτημα και αποφυγή τραυματισμών.

**Ολισθητήρες**

για προστασία του χειρωναξίου και των σκαλιών κατά τη χρήση.

**Προστατευτικά**

για την αποφυγή φθορών και λερώματος του φορτίου.

**Ζάντες με διπλό ρουλεμάν και δακτυλίδι ασφαλείας**

για την ομαλή κίνηση των τροχών ακόμα και με μεγάλο φορτίο.



**Χειραμάξι αλουμινίου μεταφοράς**  
**300 243811 21 + 300 1228**  
 001.0180 1.213 €

Μεταφέρει έως και 5 φιάλες των 23 kg  
 Ιδανικό για τη μεταφορά όλων των τύπων φιαλών νερού.



**Χειραμάξι αλουμινίου αλληλογραφίας**  
**300 821274 74**  
 001.0200 453 €

Ιδανικό για μεταφορά φακέλων.  
 Στην τιμή δεν περιλαμβάνεται ο σάκος.



**Σάκος πάνινος**  
**300 8212**  
 002.0532 67 €

διαστάσεις παλέτας (mm)	220 x 245	220 x 245
ύψος (mm)	1.300	1.110
σπκώνει βάρος έως (kg)	300	150
ρόδα (mm)	Ø260	Ø200
τύπος ρόδας	φουσκωτές	συμπαγείς
βάρος (kg)	9	11,3



**Χειραμάξι αλουμινίου ηλεκτρικών ειδών**  
**300 631636 21**  
 001.0192 684 €

Ιδανικό για μεταφορά ηλεκτρικών συσκευών.



**Χειραμάξι αλουμινίου ηλεκτρικών ειδών**  
**300 634636 21**  
 001.0193 763 €

Ιδανικό για μεταφορά ηλεκτρικών συσκευών.



**Χειραμάξι βαρελιών**  
**300 3301 21**  
 001.0184 826 €

Κατασκευή γαλβανιζέ.  
 Προαιρετικά δέχεται και τρίτη πίσω ρόδα.



**Τρίτη ρόδα**  
**1270**  
 003.0013 153 €

**Γάντζος βαρελιών**  
 003.0007 84 €

διαστάσεις παλέτας (mm)	120 x 510	120 x 510	-
ύψος (mm)	1.120	1.400	1.530
σπκώνει βάρος έως (kg)	300	300	500
ρόδα (mm)	Ø260	Ø260	Ø260
τύπος ρόδας	φουσκωτές	φουσκωτές	φουσκωτές
βάρος (kg)	14,5	15,5	



**Χειραμάξι αλουμινίου**  
**300 5231 01**  
001.0131 **385 €**

Ιδανικό για μεταφορά κιβωτίων.  
Όλα του τα εξαρτήματα αντικαθίστανται.



**Χειραμάξι αλουμινίου**  
**300 843818 21 + 300 1220**  
001.0214 **856 €**

Ιδανικό για μεταφορά κιβωτίων.



**Χειραμάξι αλουμινίου**  
**300 2011 21**  
001.0112 **579 €**

Ιδανικό για μεταφορά κιβωτίων.  
Ανεβόκατεβαίνει σκαλοπάτια.  
Όλα του τα εξαρτήματα αντικαθίστανται.

διαστάσεις παλέτας (mm)	220 x 245	500 x 210	220 x 245
ύψος (mm)	1.300	1.300	1.300
σπκώνει βάρος έως (kg)	225	200	300
ρόδα (mm)	Ø260	Ø260	Ø260
τύπος ρόδας	φουσκωτές	φουσκωτές	φουσκωτές
βάρος (kg)	9	11,3	11,3



**Χειραμάξι πλατφόρμα αλουμινίου**  
**"2 σε 1"**  
**300 5 536 25**  
001.0163 **1.211 €**

Ένα χειραμάξι δύο χρήσεις!  
**Μετατρέπεται και σε πλατφόρμα.**  
Όλα του τα εξαρτήματα αντικαθίστανται.  
Μεταφέρει κυρίως κιβώτια,  
στοιβαγμένα κάθετα ή οριζόντια.

διαστάσεις παλέτας (mm)	180 x 340
ύψος (mm)	1.300
σπκώνει βάρος έως (kg)	300
ρόδα (mm)	Ø260
τύπος ρόδας	φουσκωτές
βάρος (kg)	11,3



**Χειραμάξι αλουμινίου αποσκευών**  
**300 251276 45**  
 001.0162 459 €

Παλέτα και άνω μέρος του σπαστά.



**Χειραμάξι αλουμινίου αποσκευών**  
**300 821270 42**  
 001.0201 507 €

Η παλέτα του είναι σπαστή.



**Χειραμάξι αλουμινίου αποσκευών**  
**300 843266 21**  
 001.0210 657 €

Η παλέτα του είναι σπαστή.



**Χειραμάξι αλουμινίου αποσκευών**  
**300 843260 23**  
 001.0208 700 €

Η παλέτα του είναι σπαστή.

διαστάσεις παλέτας (mm)	220 x 245	280 x 425	280 x 425	280 x 600
ύψος (mm)	1.100	1.100	1.300	1.300
σπκώνει βάρος έως (kg)	75	150	200	200
ρόδα (mm)	Ø200	Ø200	Ø260	Ø260
τύπος ρόδας	συμπαγείς	συμπαγείς	φουσκωτές	φουσκωτές
βάρος (kg)	6,9	9,2	13,5	13



**Χειραμάξι αλουμινίου αποσκευών**  
**300 8 927 571**  
 001.0221 Τμή κατόπιν συνεννόησης

**Σπκώνει βάρος έως 300kg**  
**Όχι για χρήση σε κυλιόμενες σκάλες.**  
 Σκελετός από κράμα αλουμινίου F35, καλάθι από ανοξείδωτο χάλυβα V2A (1.4301). Τρεις τροχοί Ø180mm από αντικραδασμικό, άθραυστο πλαστικό EXLAN. Αυτόματο σύστημα φρένου, λαβή ώθησης-απελευθέρωσης με σήμανση οδηγίων ασφαλείας, προφυλακτήρας και πάνελ διαφήμισης. Χαμηλή πλατφόρμα φόρτωσης για εύκολη χρήση.  
 Διαστάσεις: 900 x 640 x 1010 mm  
 Βάρος: 15,5 kg





**Χειραμάξι αλουμινίου**  
3007100162 + 300104403  
001.0305 636 €

Ιδανικό για μεταφορά κιβωτίων, στοιβαζόμενων καρεκλών κλπ. Σπκώνει βάρος έως 200kg ή 80kg με το εξάρτημα καρεκλών. Εργονομική, αντιολισθητική λαβή με κλίση για καλύτερο έλεγχο.

διαστάσεις παλέτας (mm)	220 x 245
ύψος (mm)	1.250
σπκώνει βάρος έως (kg)	200 (80)
ρόδα (mm)	Ø260
τύπος ρόδας	φουσκωτές
βάρος (kg)	12,6



**Βάση μεταφοράς καθισμάτων**  
300 1044  
001.0080 306 €

Ειδική βάση που προσαρμόζεται στην μέση των χειραμαξιών. **Η διαφορά με την βάση 1029 είναι ότι συγκρατεί το κάτω μέρος του καθίσματος.**



**Βάση μεταφοράς τραπεζιών**  
300 1050  
001.0083 412 €

Ειδική βάση που προσαρμόζεται στα χειραμάξια για να διευκολύνει την μεταφορά τραπεζιών με απόλυτη ασφάλεια. **Πρέπει να συνδυαστεί με τη βάση μεταφοράς 3001044 (κωδικός 001.0080).**



**Βάση μεταφοράς καρεκλών**  
300 1029  
001.0069 117 €

Ειδική βάση που προσαρμόζεται στο κάτω μέρος των χειραμαξιών για να διευκολύνει τη μεταφορά καρεκλών.



**Σκάρα αλουμινίου 70 x 53,5**  
300 1312  
001.0111 152 €

Εξάρτημα που προσαρμόζεται σε σπαστά χειραμάξια για να εξασφαλίσει την σταθερότητα αντικειμένων με αυξημένο πλάτος.



**Σκάρα αλουμινίου 115 x 56**  
300 1311  
001.0110 477 €

Εξάρτημα που προσαρμόζεται σε χειραμάξια για να εξασφαλίσει την σταθερότητα αντικειμένων με αυξημένο πλάτος.



**Τρόλεϊ αποσκευών**  
Brass  
059.0007 Τιμή κατόπιν συνεννόησης

1000 x 600 x 1780 mm  
Βάρος: 30 kg  
Χρώμα μοκέτας: κόκκινο

## Πλατφόρμες



**Πλατφόρμα 4 τροχών**  
003.0149 353 €

Σηκώνει βάρος έως 250 kg  
410 x 810 mm

Πάτωμα από αλουμίνιο,  
με δύο περιστρεφόμενες και δύο σταθερές ρόδες.  
Υπόλοιπη κατασκευή βαφή φούρνου matrille.  
Ρόδα συμπαγής διαμέτρου Ø125 mm.

**Πλατφόρμα 4 τροχών**  
003.0148 427 €

Σηκώνει βάρος έως 350 kg  
610 x 910 mm

**Πλατφόρμα 4 τροχών**  
003.0147 476 €

Σηκώνει βάρος έως 600 kg  
710 x 1010 mm



**Πλατφόρμα 4 τροχών**  
059.0013 232 €

Σηκώνει βάρος έως 250 kg  
410 x 810 x 840 mm

Πάτωμα από αλουμίνιο,  
με δύο περιστρεφόμενες και δύο σταθερές ρόδες.  
Υπόλοιπη κατασκευή βαφή φούρνου matrille.  
Ρόδα συμπαγής διαμέτρου Ø125 mm.

**Πλατφόρμα 4 τροχών**  
059.0012 272 €

Σηκώνει βάρος έως 350 kg  
610 x 910 x 840 mm

**Πλατφόρμα 4 τροχών**  
059.0011 285 €

Σηκώνει βάρος έως 600 kg  
710 x 1010 x 840 mm



**Πλατφόρμα 4 τροχών**  
059.0026 260 €

Σηκώνει βάρος έως 250 kg  
710 x 1030 x 900 mm

Κατασκευή από λαμαρίνα με βαφή φούρνου μπλε,  
με δύο περιστρεφόμενες και δύο σταθερές ρόδες.  
Ρόδα συμπαγής διαμέτρου Ø160 mm.

## Τρόλεϊ δίσκων



**Τρόλεϊ μεταφοράς GN**  
**ITAL0049**  
050.0101 229 €

380 x 620 x 1735 mm  
Χωρητικότητα:  
15 θέσεις για GN 1/1



**Τρόλεϊ μεταφοράς δίσκων**  
**ITAL0048**  
050.0100 255 €

470 x 620 x 1735 mm  
Χωρητικότητα: 15 θέσεις για  
δίσκους 60 x 40 cm

## Θερμοερμάρια



ROLLER  
GRILL

**Θερμοερμάριο πιάτων**  
**HVC 60 GN**  
010.0445 989 €

Χωρητικότητα: 60 πιάτα Ø34 cm  
ή 3 σχάρες 330 x 345 mm ή 3 x GN 2/3  
Διατηρεί ζεστά πιάτα και πιατέλες  
με χαμηλή κατανάλωση ρεύματος.  
Διπλά τοιχώματα, θερμοστάτης, τρία  
ράφια και μαγνητική πόρτα.



ItalStar

**Banquet trolley**  
**BQ1**  
057.0102 2.150 €

Χωρητικότητα: 11 GN 2/1 ή 22 GN 1/1

Ανοξείδωτη κατασκευή.  
Θερμοκρασία: 0 - 75°C.  
Δυνατότητα λειτουργίας με υγρασία στο θάλαμο.  
Τριπλή μαγνητική ελαστική μόνωση.  
Στην τιμή δεν περιλαμβάνονται οι σχάρες.

NEO



ItalStar

**Banquet trolley**  
**BQ2**  
057.0104 3.270 €

Χωρητικότητα: 22 GN 2/1 ή 44 GN 1/1

Ανοξείδωτη κατασκευή.  
Απόσταση μεταξύ οδηγών: 120 mm.  
Με τέσσερις περιστρεφόμενους τροχούς  
(όλοι με φρένο) Ø150 mm.  
Στην τιμή δεν περιλαμβάνονται οι σχάρες.

## Βanquet τρόλεϊ ψυχόμενα



ROLLER  
GRILL

**Θερμοερμάριο πιάτων διπλό**  
**HVC 120 GN**  
010.1101 1.300 €

Χωρητικότητα: 120 πιάτα Ø34 cm  
ή σχάρες 695 x 345 mm ή 6 x GN 2/3  
ή 3 x GN 1/1  
Διατηρεί ζεστά πιάτα και πιατέλες  
με χαμηλή κατανάλωση ρεύματος.  
Διπλά τοιχώματα, θερμοστάτης (130°C),  
τρία ράφια και μαγνητική πόρτα.

NEO



ItalStar

**Banquet trolley ψυχόμενο**  
**BQ1-S**  
057.0510 2.529 €

Χωρητικότητα: 11 GN 2/1 ή 22 GN 1/1

Θερμοκρασία: 0°C έως +5°C.  
Ανοξείδωτη κατασκευή.  
Ψυκτικό υγρό R290.  
Ψηφιακός θερμοστάτης λειτουργίας.  
Μαγνητικό κλείσιμο, τροχοί με φρένο.  
Στην τιμή δεν περιλαμβάνονται οι σχάρες.

NEO



ItalStar

**Banquet trolley ψυχόμενο**  
**BQ2-S**  
057.0511 4.225 €

Χωρητικότητα: 22 GN 2/1 ή 44 GN 1/1

Θερμοκρασία: 0°C έως +5°C.  
Ανοξείδωτη κατασκευή.  
Ψυκτικό υγρό R290.  
Ψηφιακός θερμοστάτης λειτουργίας.  
Μαγνητικό κλείσιμο, τροχοί με φρένο.  
Στην τιμή δεν περιλαμβάνονται οι σχάρες.

	διαστάσεις εξωτ. (Π x Β x Υ) mm	διαστάσεις εσωτ. (Π x Β x Υ) mm	ισχύς W	βάρος kg	τάση
<b>HVC 60 GN</b>	425 x 460 x 925	345 x 375 x 730	1.500	35	230V / 50Hz / 1
<b>HVC 120 GN</b>	800 x 460 x 925	720 x 375 x 730	3.000	49	230V / 50Hz / 1

	διαστάσεις (Π x Β x Υ) mm	ισχύς W	βάρος kg	τάση
<b>BQ1</b>	716 x 888 x 1835	3.000	124	220V / 50Hz
<b>BQ2</b>	1350 x 888 x 1835	3.000	209	220V / 50Hz
<b>BQ1-S</b>	716 x 888 x 1835	200	131	220-240V / 50-60Hz
<b>BQ2-S</b>	1350 x 888 x 1835	300	225	220-240V / 50-60Hz



**Θερμαινόμενο τρόλεϊ 16 θέσεων 2/1 GN**  
**192640-1T**  
 065.0100

**Χωρητικότητα: 492 L**  
**Δέχεται 16 x 2/1 GN**  
 Εσωτερικές διαστάσεις (ΠxΒxΥ): 535x678x1357mm  
 Εξωτερικές διαστάσεις (ΠxΒxΥ): 740x910x1760mm  
 Ισχύς: 1830W  
 Τάση: 220-240V / 1 / 50-60Hz  
 Βάρος: 83kg

Μέγιστο φορτίο ανά σχάρα: 18kg  
 Θερμοκρασία: ως 90°C

Ελαφριά, στιβαρή κατασκευή από ανοδιωμένο αλουμίνιο.  
 Με ψηφιακό θερμοστάτη με ένδειξη LED, εργονομικές λαβές και μεγάλους τροχούς για άνετη κίνηση.

Εξωτερικό από fiberglass και προφίλ αλουμινίου.  
 Εργονομικές λαβές μήκους 420mm.  
 Πόρτα με άνοιγμα 270° με μαγνητική ασφάλεια στην ανοιχτή θέση.

Ανοξειδωτος προφυλακτήρας στο άνω μέρος. Εκτός από προστασία, προσφέρει και επιπλέον χώρο αποθήκευσης.  
 Ελαστικό περίβλημα στο κάτω μέρος.

Ρυθμιζόμενη κυκλοφορία αέρα για την επίτευξη βέλτιστης υγρασίας εντός του θαλάμου.  
 Αυτόματη απενεργοποίηση του ανεμιστήρα με το άνοιγμα της πόρτας.

Απόσταση μεταξύ των οδηγών 80mm.  
 Αφαιρούμενες σχάρες για εύκολο καθαρισμό.  
 Ασφάλεια ολίσθησης δίσκων για αποφυγή γδαρσιμάτων.  
 Λειτουργία STOP κατά την κλίση για επιπλέον ασφάλεια.

Πιστοποιήσεις: CE, CB, RoHS, REACH.  
 Τέσσερις (4) τροχοί Ø160, οι δύο με φρένο.  
 IP Class 44: Αντοχή σε συμπαγή αντικείμενα πάχους άνω 1mm (π.χ. εργαλεία, καλώδια) καθώς και σε ψέκασμα νερού από οποιαδήποτε γωνία.

### ΠΡΟΑΙΡΕΤΙΚΑ:



Σε τρία χρώματα



Εκτύπωση λογότυπου



Προθήκες για κάρτες A4/A5/A6



Ανοξειδωτο εξωτερικό



Τροχοί Ø125 χρωμίου



Τροχοί Ø160 inox



Τροχοί Ø200 χρωμίου



Τροχοί Ø200 συμπαγείς (foam) για ομαλότερη κίνηση



Τροχοί Ø400 για εξωτερικούς χώρους και δύσκολες επιφάνειες



Κεντρικό φρένο (ανοξειδωτο ή χρωμίου)



Κοτσαδόρος inox



Κίνηση με μοτέρ Ergo Drive+



Ανοξειδωτες σχάρες ή ράφια αλουμινίου



Ανοξειδωτο εσωτερικό



Διαφορετικοί τύποι παροχής



**METALCARELLIS**  
SINCE 1980

**Τρόλεϊ Room Service**  
003.0395 510 €

Από ανοξείδωτο ατσάλι με σαπινέ φινιρίσμα.  
Η επιφάνεια είναι από τετράγωνη μελαμίνη.  
Προστατεύεται περιμετρικά από καουτσούκ και έχει στρογγυλεμένες γωνίες.  
Διαθέτει πτυσσόμενα φύλλα στο πλάι και ανατρέπεται για βέλτιστη αποθήκευση.

800 x 800 x 780 mm  
Διαστάσεις με κλειστά πλαινά:  
800 x 540 x 780 mm

Με 4 ρόδες, οι 2 με φρένο.  
Διάμετρος ρόδας: Ø95 mm



**ItalStar**

**Τρόλεϊ ανεφοδιασμού mini bar**  
059.0018 390 €

860 (680) x 505 x 1220 mm  
Σκελετός με βαφή φούρνου χρώματος μαύρου.  
Διαθέτει 3 ράφια από MDF μελαμίνη διπλής όψεως.  
Κλειστό στις 3 πλευρές με περιμετρική προστασία.



**ItalStar**

**Τρόλεϊ ανεφοδιασμού mini bar με πόρτες**  
059.0017 570 €

860 (680) x 520 x 1220 mm  
Σκελετός με βαφή φούρνου χρώματος μαύρου.  
Διαθέτει 3 ράφια από MDF μελαμίνη διπλής όψεως.  
Είναι κλειστό στις 3 πλευρές του και έχει πόρτες με κλειδαριά.



**ItalStar**

**Τρόλεϊ εστιατορίου με 3 ράφια**  
**ITAL0050**  
050.0102 126 €\*

950 x 500 x 950 mm  
Ανοξείδωτη κατασκευή.  
Με τρία ράφια, 4 περιστρεφόμενους τροχούς, οι 2 με φρένο.

\*Ενδεικτική τιμή  
Τρέχουσα τιμή στο emko.gr

NEO



**AVATHERM 601M**

Δέχεται 12 GN 1/1βάθους 25mm\*, CFC free, Θερμοκρασία -40°C / +100°C

κωδικός	ref.	χρώμα	χωρητικότητα L	εξωτερικές διαστάσεις (Π x Β x Υ) mm	εσωτερικές διαστάσεις (Π x Β x Υ) mm	βάρος kg	
023.0101	100162	Μαύρο	83	450 x 625 x 575	333 x 540 x 460	10,2	<b>242 €</b>
023.0108	100155	Γκρι	83	450 x 625 x 575	330 x 535 x 465	10,2	<b>242 €</b>
023.0109	100160	Κίτρινο	83	450 x 625 x 575	330 x 535 x 465	10,2	<b>242 €</b>

NEO



**AVATHERM 600M**

Δέχεται 12 GN 1/1βάθους 25mm\*, CFC free, Θερμοκρασία -40°C / +100°C

κωδικός	ref.	χρώμα	χωρητικότητα L	εξωτερικές διαστάσεις (Π x Β x Υ) mm	εσωτερικές διαστάσεις (Π x Β x Υ) mm	βάρος kg	
023.0103	100190	Κίτρινο	86	450 x 635 x 605	330 x 520 x 500	10,5	<b>292 €</b>
023.0104	100195	Πράσινο	86	450 x 635 x 605	330 x 520 x 500	10,5	<b>292 €</b>

NEO



**AVATHERM 600M DOUBLE**

Δέχεται 12+12 GN 1/1, CFC free, Θερμοκρασία -40°C / +100°C

κωδικός	ref.	χρώμα	χωρητικότητα L	εξωτερικές διαστάσεις (Π x Β x Υ) mm	εσωτερικές διαστάσεις (Π x Β x Υ) mm	βάρος kg	
023.0100	100201	Κίτρινο	2x86	525 x 635 x 1400	(2x) 330 x 520 x 500	29,3	<b>1.141 €</b>
023.0111	100206	Πράσινο	2x86	525 x 635 x 1400	(2x) 330 x 520 x 500	29,3	<b>1.141 €</b>

NEO



**AVATHERM 600x2 DOUBLE**

Δέχεται 12+12 GN 2/1 βάθους 20mm\* (ή 24 + 24 GN 1/1 βάθους 25mm\*), CFC free, Θερμοκρασία -40°C / +100°C

κωδικός	ref.	χρώμα	χωρητικότητα L	εξωτερικές διαστάσεις (Π x Β x Υ) mm	εσωτερική διάσταση ανά θάλαμο (Π x Β x Υ) mm	βάρος kg	
023.0102	100227	Κίτρινο	2x180	740 x 760 x 1400	535 x 645 x 495	42	<b>2.061 €</b>
023.0110	100226	Πράσινο	2x180	740 x 760 x 1400	535 x 645 x 495	42	<b>2.061 €</b>

\*Μέγιστη χωρητικότητα σε GN. Δέχονται και συνδυασμό GN με διαφορετικά βάθη (σε αυτή την περίπτωση μειώνεται ο αριθμός των GN).

NEO



**AVATHERM WaterBox**

Χωρητικότητα 25L, CFC free, Θερμοκρασία -40°C / +100°C

κωδικός	ref.	χρώμα	βρυσάκι	εξωτερικές διαστάσεις (Π x Β x Υ) mm	εσωτερικές διαστάσεις (Π x Β x Υ) mm	βάρος kg	
023.0112	100235	Πράσινο	Ναι	440 x 440 x 580	Ø300, βάθος 350	11,2	<b>463 €</b>
023.0113	100245	Πράσινο	Όχι	440 x 440 x 580	Ø300, βάθος 350	11,2	<b>429 €</b>

ΝΕΟ



**Ισοθερμικός δίσκος RESITAL 100461**  
023.0046 79 €

Σιέλ δίσκος και καπάκι λευκό.  
CFC Free.  
Θερμοκρασία -40°C / +100°C  
**Δεν περιλαμβάνει σετ πιάτων.**  
Επιλογή μεταξύ σετ μελαμίνης ή ποσελάνης.

ΝΕΟ



**Σετ ποσελάνης AVATHERM RESITAL 150100**  
023.0054 Τιμή κατόπιν συνεννόησης

Περιλαμβάνει τα εξής **σκεύη ποσελάνης**:  
Βαθύ πιάτο Ø20cm, κύπελλο 170cl,  
μπολ σούπας 12cm, παραλληλόγραμμο  
πιάτο 17cm, πιάτο 23cm.

ΝΕΟ



**Σετ μελαμίνης AVATHERM RESITAL 150105**  
023.0055 Τιμή κατόπιν συνεννόησης

Περιλαμβάνει τα εξής **σκεύη μελαμίνης**:  
Βαθύ πιάτο Ø20cm, κύπελλο 170cl,  
μπολ σούπας 12cm, παραλληλόγραμμο  
πιάτο 17cm, πιάτο 23cm.

ΝΕΟ



**Τρόλεϊ μεταφοράς thermobox 150245**  
023.0058 408 €

Ανοξειδωτη κατασκευή με λαβή.  
Κατάλληλο για τους κωδικούς:  
100, 300, 400, 601, 601M της AVATHERM

ΝΕΟ



**Τρόλεϊ μεταφοράς thermobox 150250**  
023.0059 340 €

Ανοξειδωτη κατασκευή χωρίς λαβή.  
Κατάλληλο για τους κωδικούς:  
100, 300, 400, 601, 601M, 660 της AVATHERM

ΝΕΟ



**Τρόλεϊ μεταφοράς thermobox 150255**  
023.0060 321 €

Τρόλεϊ τύπου dolly.  
Κατάλληλο μόνο για τον κωδικό:  
600X2 της AVATHERM

ΝΕΟ



**AVATHERM thermo trolleys**

Τρόλεϊ ισοθερμικών δίσκων. Κατασκευή από AISI 304

κωδικός	ref.	υλικό	χωρητικότητα	διαστάσεις (Π x Β x Υ) mm	Βάρος kg	
023.0056	150225	Ιnox	12 δίσκοι	1000x600x1000	32	<b>914 €</b>
023.0057	150235	Ιnox	20 δίσκοι	1000x600x1500	45	<b>1.228 €</b>



**Ανοξείδωτο τρολεϊ  
ακάθαρτου ιματισμού**  
059.0023 290 €

500 x 500 x 1000 mm  
Βάρος: 9 kg  
Διαθέτει καφέ σάκο  
και 4 περιστρεφόμενους  
τροχούς.



**Ανοξείδωτο τρολεϊ  
ακάθαρτου ιματισμού**  
059.0024 310 €

700 x 500 x 880 mm  
Βάρος: 14 kg  
Διαθέτει καφέ σάκο  
και 4 περιστρεφόμενους  
τροχούς.



**Τρολεϊ bungalows ιματισμού**  
003.0041 439 €

500 x 800 x 850/1100 mm  
Ιδανικό για χρήση σε εξωτερικούς  
χώρους.  
Σώμα από σωλήνα βαφής φούρνου  
με 2 ρόδες ποδηλάτου.



**Κάδος αλουμινίου**  
020.0029 609 €

**Χωρητικότητα: 190 L**  
755 x 475 x 690 mm

Κάδοι αλουμινίου με 2 περιστρεφόμενες  
και 2 σταθερές ρόδες Ø80mm.

**Κάδος αλουμινίου**  
020.0031 670 €

**Χωρητικότητα: 327 L**  
975 x 565 x 770 mm



**Τρολεϊ μεταφοράς  
καθαρού ιματισμού**  
059.0025 499 €

600 x 700 x 1800 mm  
Βάρος: 44 kg  
Τρολεϊ από γαλβανιζέ υλικό  
για την μεταφορά καθαρού  
ιματισμού.  
Διαθέτει 2 ράφια (3 επίπεδα)  
και 4 περιστρεφόμενους  
τροχούς.





**Δίσκος για τρόλεϊ  
ITAL0062**  
050.0114 40 €

Χρώμα: καφέ σκούρο.



**Τρόλεϊ ορόφων  
ITAL0058**  
050.0110 340 €

1420 x 460 x 1140 mm  
Μεταλλική κατασκευή με δύο  
αναδιπλούμενες θέσεις με σάκο.



**Τρόλεϊ ορόφων inox  
ITAL0057**  
050.0109 380 €

1420 x 460 x 1140 mm  
Μεταλλική κατασκευή με δύο  
αναδιπλούμενες θέσεις με σάκο.  
Δέχεται δίσκο για τρόλεϊ.



**Τρόλεϊ ορόφων**  
059.0002 450 €

1580 x 530 x 1145 mm

Μεταλλική κατασκευή με δύο  
αναδιπλούμενες θέσεις με σάκο.  
Η μία θέση με καπάκι και θήκη  
για σακούλα απορριμάτων.

Δέχεται ανταλλακτικό σάκο  
059.0014 39 €

**Τρόλεϊ ορόφων**  
059.0001 570 €

1780 x 530 x 1145 mm



**Τρόλεϊ ορόφων inox**  
059.0005 632 €

1580 x 530 x 1145 mm

Μεταλλική κατασκευή με δύο  
αναδιπλούμενες θέσεις με σάκο.  
Η μία θέση με καπάκι και θήκη  
για σακούλα απορριμάτων.

Δέχεται ανταλλακτικό σάκο  
059.0014 39 €

# Ράφια ανοξείδωτα



## Ράφια ανοξείδωτα AISI 304

κωδικός	διαστάσεις cm	
023.0010	36 x 91	59 €
023.0011	36 x 107	67 €
023.0012	36 x 122	75 €
023.0013	36 x 152	98 €
023.0014	36 x 183	115 €
023.0016	46 x 91	67 €
023.0017	46 x 107	76 €
023.0018	46 x 122	83 €
023.0019	46 x 152	110 €
023.0020	46 x 183	128 €
023.0022	53 x 91	75 €
023.0023	53 x 107	85 €
023.0024	53 x 122	108 €
023.0025	53 x 152	129 €
023.0026	53 x 183	152 €
023.0027	61 x 91	89 €
023.0028	61 x 107	99 €
023.0029	61 x 122	119 €
023.0030	61 x 152	144 €
023.0031	61 x 183	170 €



Εύκολη  
και γρήγορη  
συναρμολόγηση



## Ορθοστάτες ανοξείδωτοι AISI 304

κωδικός	ύψος cm	
023.0032	137	31 €
023.0033	160	37 €
023.0034	183	41 €
023.0045	200	44 €
023.0035	216	48 €



**Προφυλακτρες ρόδας /  
ορθοστάτη**  
023.0038 7 €



**Στήριγμα γωνίας  
+ βίδα + παξιμάδι (set)**  
023.0040 3 €



**Ρόδα με φρένο**  
023.0036 18 €

Διάμετρος: Ø100 mm



**Ρόδα χωρίς φρένο**  
023.0037 16 €

Διάμετρος: Ø100 mm

ράφι cm	αντοχή σε φορτίο (kg)	ράφι cm	αντοχή σε φορτίο (kg)	ράφι cm	αντοχή σε φορτίο (kg)	ράφι cm	αντοχή σε φορτίο (kg)
36 x 91	200	46 x 91	200	53 x 91	200	61 x 91	200
36 x 107	200	46 x 107	200	53 x 107	200	61 x 107	200
36 x 122	200	46 x 122	200	53 x 122	200	61 x 122	200
36 x 152	200	46 x 152	200	53 x 152	200	61 x 152	200
36 x 183	200	46 x 183	200	53 x 183	200	61 x 183	200



**για τις  
ΕΚΠΤΩΣΕΙΣ  
σας**

**στις  
αναγραφόμενες  
τιμές**

**επικοινωνήστε μαζί μας:**

**210 94 017 02**

**info@emko.gr**



Εισαγωγές Εξοπλισμός Εστίασης



**EMKO Κουτελάς Α.Ε.**

Λυσικράτους 25  
176 74, Καλλιθέα

τηλ.: 210 94 017 02  
fax : 210 94 033 06

info@emko.gr  
www.emko.gr

EN ISO 9001:2015

